



**DER MINI COUNTRYMAN.
PREISLISTE: MÄRZ 2019**



INHALT

MINI COUNTRYMAN

Fahrzeugpreise	4
Grundausstattung	6
Sonderausstattung	18
Ausstattungs Pakete	20
Exterieurdesign	23
Lackierungen	23
Dachfarben und Außenspiegelkappen	23
Motorhaubenstreifen	24
Räder/Reifen	24
Designelemente	29
Interieurdesign	30
Polster und Sitze	30
Lenkräder	33
Colour Lines	35
Interieuroberflächen	35
Designelemente	36
Getriebe und Fahrdynamik	37
Fahrerassistenzsysteme	39
Connectivity und Entertainment	41
Licht und Sicht	43
Funktionalität	44
MINI Yours Designprogramm	48
MINI Yours Customised	50
MINI Zubehör	52
MINI Financial Services	56
MINI Service	57
MINI Gewährleistungsverlängerungs-Paket	58
MINI Service Inclusive	59
MINI Driving Experience	60
Übersicht Effizienzklasse, CO ₂ - und Verbrauchsangaben	62

Erläuterungen zur Preisliste:

- Serienausstattung.
- Sonderausstattung gegen Aufpreis, gilt nur für Montage ab Werk. Die angegebenen Preise sind immer Einzelpreise. Bei vorgeschriebener Kombination mit anderen Sonderausstattungen sind die einzelnen Preise zu addieren, soweit nicht anders angegeben.
- MINI Zubehör.
- MINI Zubehör, zzgl. Einbaukosten. Neben den ausgewiesenen Teilepreisen können zusätzliche Einbaukosten entstehen (z. B. durch den Einbauaufwand und je nach Fahrzeugausstattung durch zusätzliche Montageteile).
- Sonderausstattung ohne Mehr-/Minderpreis.
- * Unverbindliche Preisempfehlung in € ab Werk ohne Überführungskosten.

Wichtige Hinweise:

Diese Preisliste informiert Sie über die ab Werk erhältlichen Sonderausstattungen. Die angegebenen Preise gelten für die in Deutschland angebotenen Modellausführungen. Alle angegebenen Preise für Sonderausstattungen sind Einzelpreise.

Irrtümer und Änderungen bei den Angaben bleiben vorbehalten.

Über den detaillierten Umfang der Sonderausstattungen informiert Sie gerne Ihr MINI Partner.

Weitere Informationen erhalten Sie über unsere Internet-Adresse www.MINI.de oder die

MINI Kundenbetreuung: Mo. bis So. von 8.00 bis 22.00 Uhr, Telefon: +49 89 1250160-60, Fax: +49 89 1250160-61

E-Mail: MINIKundenbetreuung@MINI.de

Ausgabe 1, 16.1.2019

FAHRZEUGPREISE | BENZIN-MODELLE

MINI	ONE	COOPER	COOPER ALL4	COOPER S	COOPER S ALL4 AT	COOPER S E ALL4 AT
Motor Zylinder/Ventile	3/4	3/4	3/4	4/4	4/4	3/4
Hubraum cm ³	1.499	1.499	1.499	1.998	1.998	1.499
Nennleistung kW (PS)	75 (102)	100 (136)	100 (136)	141 (192)	141 (192)	165 (224) ¹⁾
Offizieller Kraftstoffverbrauch innerorts l/100 km	7,2 [7,3-7,0]	7,4-7,3 [7,2-7,1]	8,1-8,0 [7,8-7,5]	8,1-7,9 [7,5-6,8]	[7,9-7,7]	[-]
Offizieller Kraftstoffverbrauch außerorts l/100 km	5,3-5,1 [5,3-5,2]	5,2-5,1 [5,1-5,0]	5,4 [5,5]	5,7-5,6 [5,5-5,3]	[5,9-5,7]	[-]
Offizieller Kraftstoffverbrauch kombiniert l/100 km	6,0-5,9 [5,9]	6,0-5,9 [5,9-5,8]	6,4-6,3 [6,4-6,2]	6,5 [6,0]	[6,6-6,5]	[2,5-2,4]
Stromverbrauch kombiniert kWh/100 km						[13,7-13,4]
Offizielle CO ₂ -Emissionen kombiniert g/km	137-134 [135-134]	137-134 [134-132]	147-145 [145-142]	149 [138-136]	[150-148]	[56-55]
Effizienzklasse	C-B [B]	C-B [B]	C [B]	C [B]	[C]	[A+]
€* ohne MwSt.	21.470,59	23.949,58	25.630,25	27.016,81	30.336,13	31.596,64
€* inkl. 19% MwSt.	25.550,00	28.500,00	30.500,00	32.150,00	36.100,00	37.600,00

Werte in eckigen Klammern [] gelten für Automatikgetriebe.

Die Angaben zu Kraftstoffverbrauch, CO₂-Emissionen und Stromverbrauch wurden nach dem vorgeschriebenen Messverfahren VO (EU) 2007/715 in der jeweils geltenden Fassung ermittelt. Die Angaben beziehen sich auf ein Fahrzeug in Basisausstattung in Deutschland, die Spannbreiten berücksichtigen Unterschiede in der gewählten Rad- und Reifengröße.

Die Angaben der Fahrzeuge sind bereits auf Basis des neuen WLTP-Testzyklus ermittelt und zur Vergleichbarkeit auf NEFZ zurückgerechnet. Bei diesen Fahrzeugen können für die Bemessung von Steuern und anderen fahrzeugbezogenen Abgaben, die (auch) auf den CO₂-Ausstoß abstellen, andere als die hier angegebenen Werte gelten. Seit dem 1. September 2018 erfolgt die Bemessung der Kfz-Steuer auf Basis der ermittelten WLTP-Werte.

Nähere Informationen zu Verbrauchsangaben und Räderclustern finden Sie auf Seite 62/63.

¹⁾ Werte geben Systemleistung an (Kombination aus Benzinmotor (100kW) und Elektromotor (65 kW)).

FAHRZEUGPREISE | DIESEL-MODELLE

MINI	ONE D	COOPER D	COOPER D ALL4	COOPER SD AT	COOPER SD ALL4 AT
Motor Zylinder/Ventile	3/4	4/4	4/4	4/4	4/4
Hubraum cm ³	1.496	1.995	1.995	1.995	1.995
Nennleistung kW (PS)	85 (116)	110 (150)	110 (150)	140 (190)	140 (190)
Offizieller Kraftstoffverbrauch innerorts l/100 km	5,0-4,9 [5,1-5,0]	5,3-5,2 [5,2-5,0]	5,7-5,6 [5,5-5,4]	[5,2-5,1]	[5,5-5,3]
Offizieller Kraftstoffverbrauch außerorts l/100 km	4,0-3,9 [4,4-4,2]	4,1 [4,3]	4,4-4,2 [4,6-4,5]	[4,3-4,2]	[4,6-4,5]
Offizieller Kraftstoffverbrauch kombiniert l/100 km	4,4-4,3 [4,6-4,5]	4,6-4,5 [4,6-4,5]	4,9-4,7 [4,9-4,8]	[4,6-4,5]	[4,9-4,8]
Offizielle CO ₂ -Emissionen kombiniert g/km	115-112 [122-119]	120-119 [122-119]	128-124 [130-127]	[122-119]	[130-127]
Effizienzklasse	A [A]	A [A]	A [A]	[A]	[A]
€* ohne MwSt.	23.991,60	26.470,59	28.151,26	30.462,18	32.142,86
€* inkl. 19% MwSt.	28.550,00	31.500,00	33.500,00	36.250,00	38.250,00

Werte in eckigen Klammern [] gelten für Automatikgetriebe.

Die Angaben zu Kraftstoffverbrauch und CO₂-Emissionen wurden nach dem vorgeschriebenen Messverfahren VO (EU) 2007/715 in der jeweils geltenden Fassung ermittelt. Die Angaben beziehen sich auf ein Fahrzeug in Basisausstattung in Deutschland, die Spannbreiten berücksichtigen Unterschiede in der gewählten Rad- und Reifengröße.

Die Angaben der Fahrzeuge sind bereits auf Basis des neuen WLTP-Testzyklus ermittelt und zur Vergleichbarkeit auf NEFZ zurückgerechnet. Bei diesen Fahrzeugen können für die Bemessung von Steuern und anderen fahrzeugbezogenen Abgaben, die (auch) auf den CO₂-Ausstoß abstellen, andere als die hier angegebenen Werte gelten. Seit dem 1. September 2018 erfolgt die Bemessung der Kfz-Steuer auf Basis der ermittelten WLTP-Werte.

Nähere Informationen zu Verbrauchsangaben und Räderclustern finden Sie auf Seite 64/65.

Grundausstattung



GRUNDAUSSTATTUNG

MINI COUNTRYMAN

	ONE	COOPER	COOPER ALL4	COOPER S	COOPER S ALL4	COOPER S E ALL4	ONE D	COOPER D	COOPER D ALL4	COOPER SD	COOPER SD ALL4
--	-----	--------	-------------	----------	---------------	-----------------	-------	----------	---------------	-----------	----------------

LACKIERUNGEN UND AUSSENDESIGN

Auspuffanlage 1-Rohr-Auspuffanlage, Auspuffendrohr seitlich links mit Chromblende 2-Rohr-Auspuffanlage, Auspuffendrohre seitlich links und rechts mit Chromblenden	●	●	●	●	●	●	●	●	●	●	●
Außenspiegel , Spiegelglas elektrisch verstellbar	●	●	●	●	●	●	●	●	●	●	●
Außenspiegelkappen in Wagenfarbe		●	●	●	●	●		●	●	●	●
Außenspiegelkappen schwarz, genarbt	●						●				
Chromleiste an der Unterkante aller Scheiben , umlaufend	●	●	●	●	●	●	●	●	●	●	●
Chromrahmen um Scheinwerfer und Rückleuchteinheit	●	●	●	●	●	●	●	●	●	●	●
Dach in Wagenfarbe	●	●	●	●	●	●	●	●	●	●	●
Dachspoiler , in Dachfarbe lackiert	●	●	●	●	●		●	●	●	●	●
Kühlergrill mit Chromumrandung und Lamellen in Schwarz Hochglanz mit Chromumrandung und Wabenstruktur in Schwarz matt, rotes „S“ Emblem oberhalb der Einzelgrillstrebe in Chrom mit Chromumrandung und Wabenstruktur in Schwarz matt, gelbes „E“ Emblem oberhalb der Einzelgrillstrebe in Chrom	●	●	●	●	●	●	●	●	●	●	●
Side Scuttles mit integriertem Fahrtrichtungsanzeiger schwarz Rahmen verchromt, rotes „S“ Emblem, Wabengittereinsatz in Schwarz Grundplatte verchromt, MINI „E“-Emblem, linke Seite mit Klappdeckel und Zugang zur Ladesteckdose	●	●	●	●	●	●	●	●	●	●	●
Heckklappengriff in Schwarz Hochglanz	●	●	●	●	●	●	●	●	●	●	●
Tankklappe in Wagenfarbe	●	●	●	●	●	●	●	●	●	●	●
Türgriffe , verchromt	●	●	●	●	●	●	●	●	●	●	●
Standard-Lackierung Moonwalk Grey metallic	●	●	●	●	●	●	●	●	●	●	●

GRUNDAUSSTATTUNG

MINI COUNTRYMAN

	ONE	COOPER	COOPER ALL4	COOPER S	COOPER S ALL4	COOPER S E ALL4	ONE D	COOPER D	COOPER D ALL4	COOPER SD	COOPER SD ALL4
--	-----	--------	-------------	----------	---------------	-----------------	-------	----------	---------------	-----------	----------------

RÄDER

16" Leichtmetallräder Revolite Spoke 7 J x 16, Bereifung 205/65 R16		●	●	●				●	●	●	
17" Leichtmetallräder Imprint Spoke 7½ J x 17, Bereifung 225/55 R17					●	●	●				●
Reifendruckanzeige , Reifendrucküberwachung mittels Sensoren in jedem Rad		●	●	●	●	●	●	●	●	●	●

INNENRAUMDESIGN (POLSTERUNGEN, INTERIEUROBERFLÄCHEN)

Dachhimmel in Satellite Grey		●	●	●	●	●	●	●	●	●	●
Einstiegsleisten mit Schriftzug in Metalloptik		●	●	●	●	●	●	●	●	●	●
Interieurfarbe Carbon Black		●	●	●	●	●	●	●	●	●	●
Interieuroberfläche Cockpitdekoroberfläche inkl. Akzentstreifen in Hazy Grey Cockpitdekoroberfläche in Hazy Grey, Akzentstreifen in Off White, Türdekorleisten vorne und hinten in Hazy Grey		●	●	●	●	●	●	●	●	●	●

GRUNDAUSSTATTUNG

MINI COUNTRYMAN	ONE	COOPER	COOPER ALL4	COOPER S	COOPER S ALL4	COOPER S E ALL4	ONE D	COOPER D	COOPER D ALL4	COOPER SD	COOPER SD ALL4
-----------------	-----	--------	-------------	----------	---------------	-----------------	-------	----------	---------------	-----------	----------------

INNENRAUMDESIGN (POLSTERUNGEN, INTERIEUROBERFLÄCHEN) (FORTSETZUNG)

LED-Ring um MINI Centre Instrument Basis-Anzeigen des LED-Rings: Drehzahlmesser, 6 Farben (ohne Ambiente Licht Funktion) Ereignis-Anzeigen des LED-Rings: Audio Einstellungen, Heizung/Klimaanlage/-automatik, Auto Start-/Stopp-Funktion Weitere Anzeigen SA abhängig (z. B. Telefon, PDC, Navigation, MINI Driving Modes)				●	●	●				●	●
Schaltknauf aus Kunststoff mit Chromspange und 6-Gang Schaltdiagramm aus Leder mit Chromspange und 6-Gang Schaltdiagramm Wählhebel Automatikgetriebe	●	●	●		●	●		●	●		●
Schalt-/Wählbälge in Kunstleder	●	●	●	●	●	●	●	●	●	●	●
Türöffner innen , verchromt		●	●	●	●	●		●	●	●	●

SITZE UND SITZFUNKTIONEN

5 Sitzplätze	●	●	●	●	●	●	●	●	●	●	●
Basissitze für Fahrer und Beifahrer, inkl. Polsterung Stoff Firework Carbon Black	●	●	●			●	●	●	●		
Sportsitze für Fahrer und Beifahrer, inkl. Polsterung Stoff Double Stripe Carbon Black mit verstellbarer Oberschenkelauflage				●	●					●	●
Rücksitzlehne , umklappbar (40:20:40)	●	●	●	●	●	●	●	●	●	●	●
Sitzverstellung , mechanisch inkl. Fahrer- und Beifahrersitz-Höhenverstellung	●	●	●	●	●	●	●	●	●	●	●

GRUNDAUSSTATTUNG

MINI COUNTRYMAN	ONE	COOPER	COOPER ALL4	COOPER S	COOPER S ALL4	COOPER S E ALL4	ONE D	COOPER D	COOPER D ALL4	COOPER SD	COOPER SD ALL4
-----------------	-----	--------	-------------	----------	---------------	-----------------	-------	----------	---------------	-----------	----------------

LENKRÄDER

Kunststofflenkrad im 3-Speichen-Design	●	●	●				●	●	●		
Sport-Lederlenkrad im 3-Speichen-Design				●	●	●				●	●
Multifunktion für Lenkrad	●	●	●	●	●	●	●	●	●	●	●
Lenksäulenverstellung , stufenlos	●	●	●	●	●	●	●	●	●	●	●

KOMFORT- UND INNENAUSSTATTUNG

Ablagefach in der hinteren Mittelkonsole (wird bei Klimaautomatik (534) durch Fondsbelüftungsauslässe ersetzt)	●	●	●	●	●	●	●	●	●	●	●
Ablagefächer in den Türverkleidungen und in der Mittelkonsole	●	●	●	●	●	●	●	●	●	●	●
Fensterheber elektrisch, mit Einklemmschutz sowie Komfortöffnen und -schließen aller Fahrzeugfenster über Funkfernbedienung	●	●	●	●	●	●	●	●	●	●	●
Getränkehalter , 2 vorne	●	●	●	●	●	●	●	●	●	●	●
Gepäckraumabdeckung	●	●	●	●	●	●	●	●	●	●	●
Personal Profile , auf beiden Funkfernbedienungsschlüsseln speicherbar	●	●	●	●	●	●	●	●	●	●	●
Sonnenblenden für Fahrer und Beifahrer mit integriertem Schminkspiegel	●	●	●	●	●	●	●	●	●	●	●
Start-/Stopp-Toggle inkl. Keyless-Go	●	●	●	●	●	●	●	●	●	●	●
Steckdose (12 V) in Mittelkonsole vorn	●	●	●	●	●	●	●	●	●	●	●
Verzurrösen , 4 Stück im Kofferraum	●	●	●	●	●	●	●	●	●	●	●

GRUNDAUSSTATTUNG

MINI COUNTRYMAN	ONE	COOPER	COOPER ALL4	COOPER S	COOPER S ALL4	COOPER S E ALL4	ONE D	COOPER D	COOPER D ALL4	COOPER SD	COOPER SD ALL4
-----------------	-----	--------	-------------	----------	---------------	-----------------	-------	----------	---------------	-----------	----------------

ENTERTAINMENT, KOMMUNIKATION UND INFORMATION

Anschluss für externe Audioquellen											
USB	●	●	●	●	●	●	●	●	●	●	●
Bordcomputer	●	●	●	●	●	●	●	●	●	●	●
Connected Media – Bluetooth Audio Streaming – Connected Drive Services (6AK) – MINI Connected (6NM) – MINI Controller	●	●	●	●	●		●	●	●	●	●
– Radio MINI Visual Boost mit 6,5" Touchscreen im ID5 Design inklusive 2 zusätzlichen Lautsprechern – Remote Services (inkl. LastState Call) (6AP) – Telefonie mit USB-Schnittstelle											
Connected Navigation ergänzt Connected Media um – Apple CarPlay Vorbereitung (6CP) – MINI Navigation System (6UM)						●					
– Navigationskartenupdate Over the Air – Real-Time Traffic Information (6AM)											
Drehzahlmesser inkl. 2-teiligem Informationsdisplay (Kilometer- und Tageskilometerzähler, Datum, Uhrzeit, Außentemperatur und digitale Geschwindigkeitsanzeige) Drehzahlmesser wird ersetzt durch E-Instrument für Boost- und Rekuperationsanzeige	●	●	●	●	●		●	●	●	●	●
						●					
Freisprecheinrichtung Bluetooth	●	●	●	●	●	●	●	●	●	●	●
Intelligenter Notruf Telematikdienst mit automatischem Notruf, stellt im Not-/Bedarfsfall über ein Call Center die Verbindung zu Hilfs- und Rettungsdiensten her, neben der Fahrzeugposition werden Daten über die Unfallschwere übermittelt	●	●	●	●	●	●	●	●	●	●	●
Lautsprecher , 4-Mittelton-Lautsprecher in den vorderen und hinteren Türen, 2 Zentralbass-Lautsprecher unter den Vordersitzen	●	●	●	●	●	●	●	●	●	●	●
TeleServices Telematikdienst zur automatischen Servicebedarfsübermittlung	●	●	●	●	●	●	●	●	●	●	●
Wartungssystemanzeige Condition Based Service (CBS)	●	●	●	●	●	●	●	●	●	●	●

GRUNDAUSSTATTUNG

MINI COUNTRYMAN	ONE	COOPER	COOPER ALL4	COOPER S	COOPER S ALL4	COOPER S E ALL4	ONE D	COOPER D	COOPER D ALL4	COOPER SD	COOPER SD ALL4
-----------------	-----	--------	-------------	----------	---------------	-----------------	-------	----------	---------------	-----------	----------------

KLIMATISIERUNG UND VERGLASUNG

Klimaanlage , manuell	●	●	●	●	●	●	●	●	●	●	●
Wärmeschutzverglasung , grün	●	●	●	●	●	●	●	●	●	●	●

LICHT UND SICHT

Follow-me-home Beleuchtung	●	●	●	●	●	●	●	●	●	●	●
Frontscheibenwaschdüsen beheizt und Außenspiegel beheizt	●	●	●	●	●	●	●	●	●	●	●
Halogen-Scheinwerfer	●	●	●	●	●	●	●	●	●	●	●
Innenbeleuchtung , mittig im vorderen und hinteren Dachhimmel integriert, inklusive Leseleuchten rechts und links	●	●	●	●	●	●	●	●	●	●	●
Regensensor und automatische Fahrlichtsteuerung	●	●	●	●	●	●	●	●	●	●	●
Tagfahrlicht	●	●	●	●	●	●	●	●	●	●	●
Weißer Blinkleuchten	●	●	●	●	●	●	●	●	●	●	●

GRUNDAUSSTATTUNG

MINI COUNTRYMAN	ONE	COOPER	COOPER ALL4	COOPER S	COOPER S ALL4	COOPER S E ALL4	ONE D	COOPER D	COOPER D ALL4	COOPER SD	COOPER SD ALL4
-----------------	-----	--------	-------------	----------	---------------	-----------------	-------	----------	---------------	-----------	----------------

SICHERHEIT

Airbags	●	●	●	●	●	●	●	●	●	●	●
Frontairbags für Fahrer und Beifahrer	●	●	●	●	●	●	●	●	●	●	●
Kopfairbag vorne und hinten	●	●	●	●	●	●	●	●	●	●	●
Seitenairbags vorne (Thorax) in den Sitzlehnen	●	●	●	●	●	●	●	●	●	●	●
Antiblockiersystem (ABS)	●	●	●	●	●	●	●	●	●	●	●
Auffahrwarnung mit City-Anbremsfunktion	●	●	●	●	●	●	●	●	●	●	●
Bremsassistent	●	●	●	●	●	●	●	●	●	●	●
Cornering Brake Control (CBC)	●	●	●	●	●	●	●	●	●	●	●
Crash-Sensor entriegelt Türen, schaltet Innenlicht und Warnblinkanlage ein	●	●	●	●	●	●	●	●	●	●	●
Eintonfanfare	●	●	●			●	●	●	●		
Doppeltonfanfare				●	●					●	●
Dynamische Bremsleuchten	●	●	●	●	●	●	●	●	●	●	●
Dynamische Stabilitäts Control (DSC) inkl. Dynamische Traktions Control (DTC) und Elektronische Differential Lock Control (EDLC)	●	●	●	●	●	●	●	●	●	●	●
Elektrische Parkbremse in der Mittelkonsole	●	●	●	●	●	●	●	●	●	●	●
Elektronische Bremskraftverteilung (EBV)	●	●	●	●	●	●	●	●	●	●	●
Elektronische Wegfahrsperr	●	●	●	●	●	●	●	●	●	●	●
Kindersitzbefestigung ISOFIX für zwei Fondsitze und Beifahrersitz inkl. Beifahrerairbag-Deaktivierung	●	●	●	●	●	●	●	●	●	●	●
Warndreieck- und Verbandskasten	●	●	●	●	●	●	●	●	●	●	●
Zentralverriegelung mit Funkfernbedienung inkl. 2 Funkfernbedienungsschlüsseln, Verriegelung automatisch ab 16 km/h	●	●	●	●	●	●	●	●	●	●	●

GRUNDAUSSTATTUNG

MINI COUNTRYMAN	ONE	COOPER	COOPER ALL4	COOPER S	COOPER S ALL4	COOPER S E ALL4	ONE D	COOPER D	COOPER D ALL4	COOPER SD	COOPER SD ALL4
-----------------	-----	--------	-------------	----------	---------------	-----------------	-------	----------	---------------	-----------	----------------

ANTRIEB, FAHRDYNAMIK UND FAHRKOMFORT

6-Gang Schaltgetriebe	●	●		●			●	●	●		
6-Gang Automatikgetriebe Steptronic						●					
8-Gang Automatikgetriebe Steptronic			●		●					●	●
Abgasnorm Euro 6d-TEMP	●	●	●	●	●	●	●	●	●	●	●
Dieselpartikelfilter							●	●	●	●	●
NO_x-Speicherkatalysator (NSC)							●	●	●	●	●
SCR Technologie (Selective Catalyc Reduction) mit AdBlue Einspritzung (Harnstofflösung)							●	●	●	●	●
AdBlue Tankinhalt:								✓		✓	
20,5 Liter									✓		
12,5 Liter							✓				✓
Ottopartikelfilter	●	●	●	●	●	●					
Auto Start-/Stopp-Funktion	●	●	●	●	●	●	●	●	●	●	●
Bremsenergieerückgewinnung	●	●	●	●	●	●	●	●	●	●	●
MINI Driving Modes						●					
Performance Control				●	●	●				●	●
Schaltpunktanzeige	●	●		●		●	●	●	●		
Servotronic , elektro-hydraulische Lenkkraftunterstützung in Abhängigkeit von der Geschwindigkeit	●	●	●	●	●	●	●	●	●	●	●

ELEKTROMOTORISIERUNG

eDRIVE-Taste Mit der eDRIVE-Taste können die Funktionen AUTO eDRIVE, MAX eDRIVE und SAVE BATTERY manuell aktiviert werden						●					
E-Motor Im Heck verbauter, ergänzender elektrischer Antrieb, z.B. für den ALL4-Betrieb mit Verbrennungsmotor oder für rein elektrisches Fahren mit 65 kW/88 PS und einer Reichweite von maximal 42 km						●					
Hochvoltbatterie mit Battery Certificate über 6 Jahre oder 100.000 km						●					
Ladekabel Externe Ladeleitung für den Steckdosenanschluss mit einer Länge von 5 m. Aufbewahrung mit Tasche im Gepäckraum unter dem Gepäckraumboden						●					

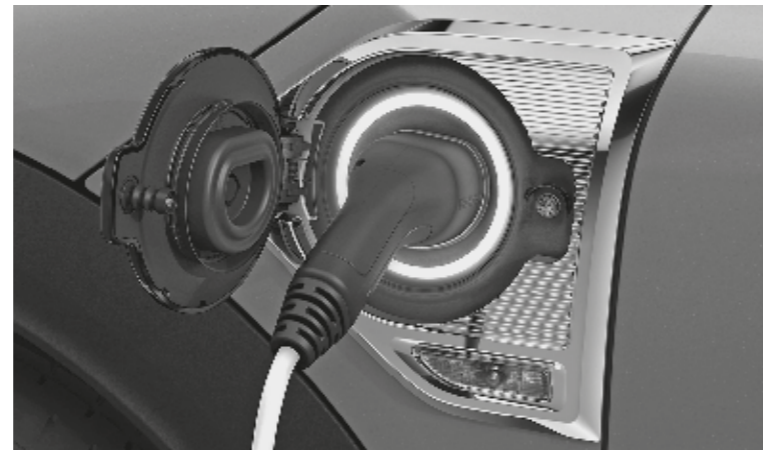

AUSSTATTUNGSUMFANG MINI COOPER S E COUNTRYMAN ALL4

17" Leichtmetallräder Imprint Spoke

3-Speichen Sport-Lederlenkrad mit ausgeformten Daumenauflagen und Schaltknäufel in Leder

Drehzahlmesser wird ersetzt durch E-Instrument für Boost- und Rekuperationsanzeige

Einstiegsleisten mit modellspezifischem Cooper S Schriftzug; „S“ in gelb gehalten

eDRIVE-Taste zur manuellen Steuerung der Funktionen AUTO eDRIVE, MAX eDRIVE und SAVE BATTERY

Hochvoltbatterie mit Battery Certificate über 6 Jahre oder 100.000 km

Kühlergrill mit Chromumrandung und Wabenstruktur in Schwarz matt, gelbes „E“ Emblem oberhalb der Einzelgrillstrebe in Chrom

Ladekabel als externe Ladeleitung für den Steckdosenanschluss mit einer Länge von 5 m

Ladeklappen für Strombeladungsdose mit Lichtring zur Rückmeldung der Ladezustände und Suchbeleuchtungsfunktion

MINI Driving Modes

Connected Navigation ergänzt Connected Media um das MINI Navigation System (6UM), Real-Time Traffic Information (6AM), Apple CarPlay Vorbereitung (6CP) und Navigationskartenupdate Over the Air

Motor:

Benzinmotor: 100 kW/136 PS bei 4.400 - 6.000 min⁻¹ Maximales Drehmoment 220 Nm zwischen 1.250 - 4.300 min⁻¹

E-Motor: im Heck verbauter, ergänzender elektrischer Hinterradantrieb, z.B. für ALL4-Antrieb mit Verbrennungsmotor oder für rein elektrisches Fahren mit 65 kW/88 PS bei 4.000 min⁻¹ Peak-Drehmoment 165 Nm zwischen 0 - 3.000 min⁻¹ und einer Reichweite von maximal 42 km

Side Scuttles verchromt, MINI „E“ Emblem, linke Seite mit Klappdeckel und Zugang zur Ladesteckdose

Sonderausstattung



SONDERAUSSTATTUNG | AUSSTATTUNGSPAKETE

MINI COUNTRYMAN		ONE	COOPER	COOPER ALL4	COOPER S	COOPER S ALL4	COOPER S E ALL4	ONE D	COOPER D	COOPER D ALL4	COOPER SD	COOPER SD ALL4	€* ohne MwSt.	€* inkl. 19% MwSt.
7Y0	Salt – Ablagenpaket (493) – Fußmatten in Velours (423) – Klimaautomatik (534) – Lichtpaket (563) – Nebelscheinwerfer (520)	○	○	○	○	○	○	○	○	○	○	○	882,35	1.050,00
7Y1	Pepper ergänzt die Inhalte des Ausstattungspaketes Salt (7Y0) um – Armauflage vorne (473) – Komfortzugang (322) – MINI Excitement Paket (4V9) Außenspiegel in Wagenfarbe (3AB) 17" Leichtmetallräder Imprint Spoke (2QB) und Sport-Lederlenkrad (255)	○	○	○	○	○	○	○	○	○	○	○	2.100,84 1.428,57	2.500,00 1.700,00
7Y2	Chili ergänzt die Inhalte des Ausstattungspaketes Pepper (7Y1) um – LED-Nebelscheinwerfer (5A1) – LED-Scheinwerfer mit Abbiegelicht (5A4) – MINI Driving Modes (4VA) – Stoff-/Lederkombination Cord Carbon Black (CXE1) 17" Leichtmetallräder Channel Spoke (2QC), Sport-Lederlenkrad (255) und Sportsitze für Fahrer und Beifahrer (481) 18" Leichtmetallräder Pin Spoke (2QG)	○	○	○	○	○	○	○	○	○	○	○	3.991,60 3.739,50 3.571,43	4.750,00 4.450,00 4.250,00

SONDERAUSSTATTUNG | AUSSTATTUNGSPAKETE

MINI COUNTRYMAN		ONE	COOPER	COOPER ALL4	COOPER S	COOPER S ALL4	COOPER S E ALL4	ONE D	COOPER D	COOPER D ALL4	COOPER SD	COOPER SD ALL4	€* ohne MwSt.	€* inkl. 19% MwSt.
7HN	John Cooper Works Paket – 18" LMR JCW Thrill Spoke (2QF) – Beifahrersitz-Höhenverstellung (450) – Dachhimmel anthrazit (4AA) – Edelstahl-Pedalerie – Heckspoiler (325) – John Cooper Works Aerodynamic Kit (3A1) – John Cooper Works Einstiegsleisten – John Cooper Works Lederlenkrad (2XC) – John Cooper Works Schaltknauf in Leder – John Cooper Works Sportsitze (4FN) – Performance Control (2VG) – Dinamica-/Stoffkombination Carbon Black (DAE1) Ohne Aufpreis zusätzlich erhältlich: Sportliche Fahrwerksabstimmung (226) Nicht in Verbindung mit Ausstattungspaket Pepper (7Y1). Nicht in Verbindung mit Ausstattungspaket Chili (7Y2). In Verbindung mit Anhängerkupplung (235) und Heckgepäckträger-Vorbereitung (3AR), Verbau der regulären modellspezifischen Basis-Heckschürze.	○	○	○	○	○	○	○	○	○	○	○	3.361,34 2.521,01	4.000,00 3.000,00
7KQ	John Cooper Works Trim ergänzt das Ausstattungspaket John Cooper Works (7HN) um – Ablagenpaket (493) – Armauflage vorne (473) – Fußmatten in Velours (423) – Geschwindigkeitsregelung mit Bremsfunktion (544) – Klimaautomatik (534) – LED-Nebelscheinwerfer (5A1) – LED-Scheinwerfer (5A4) – Lichtpaket (563) – MINI Driving Modes (4VA) – MINI Excitement Paket (4V9) – Spiegelkappen in Wagenfarbe (3AB) Ohne Aufpreis zusätzlich erhältlich: Sportliche Fahrwerksabstimmung (226) Nicht in Verbindung mit Ausstattungspaket Pepper (7Y1). Nicht in Verbindung mit Ausstattungspaket Salt (7Y0) und Chili (7Y2). In Verbindung mit Anhängerkupplung (235) und Heckgepäckträger-Vorbereitung (3AR), Verbau der regulären modellspezifischen Basis-Heckschürze.	○	○	○	○	○	○	○	○	○	○	○	5.546,22 4.705,88	6.600,00 5.600,00

SONDERAUSSTATTUNG | AUSSTATTUNGSPAKETE

MINI COUNTRYMAN		ONE	COOPER	COOPER ALL4	COOPER S	COOPER S ALL4	COOPER S E ALL4	ONE D	COOPER D	COOPER D ALL4	COOPER SD	COOPER SD ALL4	€* ohne MwSt.	€* inkl. 19% MwSt.
9BD	BusinessPackage – Außenspiegelpaket (313) – Sitzheizung für Fahrer und Beifahrer (494) – Innen- und Außenspiegel automatisch abblendend (430) Mit Ausstattungspaket Connected Navigation Plus (7GK). In Verbindung mit John Cooper Works Paket (7HN). In Verbindung mit Ausstattungspaket Pepper (7Y1), Chili (7Y2) oder John Cooper Works Trim (7KQ).												2.394,96 2.226,90 1.159,66	2.850,00 2.650,00 1.380,00
		o	o	o	o	o	o	o	o	o	o	o	2.226,90	2.650,00
		o	o	o	o	o	o	o	o	o	o	o	2.100,84	2.500,00
						o							1.033,61	1.230,00
7L6	Connectivity Paket – Ausstattungspaket Connected Navigation Plus (7GK) – DAB-Tuner (DAB+ fähig) (654) – HiFi-Lautsprechersystem harman/kardon (674) In Verbindung mit John Cooper Works Paket (7HN). In Verbindung mit Ausstattungspaket Pepper (7Y1), Chili (7Y2) oder John Cooper Works Trim (7KQ).	o	o	o	o	o	o	o	o	o	o	o	2.159,66	2.570,00
		o	o	o	o	o	o	o	o	o	o	o	1.991,60	2.370,00
		o	o	o	o	o	o	o	o	o	o	o	1.865,55	2.220,00

SONDERAUSSTATTUNG | EXTERIEURDESIGN

MINI COUNTRYMAN		ONE	COOPER	COOPER ALL4	COOPER S	COOPER S ALL4	COOPER S E ALL4	ONE D	COOPER D	COOPER D ALL4	COOPER SD	COOPER SD ALL4	€* ohne MwSt.	€* inkl. 19% MwSt.
-----------------	--	-----	--------	-------------	----------	---------------	-----------------	-------	----------	---------------	-----------	----------------	---------------------	--------------------------

LACKIERUNGEN

Standard.														
B71	Moonwalk Grey metallic	●	●	●	●	●	●	●	●	●	●	●	—,—	—,—
Optional.														
C1V	Chestnut uni	o	o	o	o	o	o	o	o	o	o	o	504,20	600,00
851	Chili Red uni	o	o	o	o	o	o	o	o	o	o	o	504,20	600,00
C2M	Island Blue metallic	o	o	o	o	o	o	o	o	o	o	o	504,20	600,00
B15	Light White uni	o	o	o	o	o	o	o	o	o	o	o	504,20	600,00
C2K	Melting Silver metallic	o	o	o	o	o	o	o	o	o	o	o	504,20	600,00
A94	Midnight Black metallic	o	o	o	o	o	o	o	o	o	o	o	504,20	600,00
B58	Thunder Grey metallic											o	504,20	600,00
Special.														
C24	MINI Yours Lapisluxury Blue uni	o	o	o	o	o	o	o	o	o	o	o	714,29	850,00

DACHFARBEN UND AUSSENSPIEGELKAPPEN

3AB	Außenspiegelkappen in Wagenfarbe	●	●	●	●	●	●	●	●	●	●	●	—,—	—,—
383	Dach und Außenspiegelkappen schwarz Nicht in Verbindung mit der Lackierung Midnight Black metallic (A94).	o	o	o	o	o	o	o	o	o	o	o	—,—	—,—
382	Dach und Außenspiegelkappen weiß Nicht in Verbindung mit der Lackierung Light White uni (B15).	o	o	o	o	o	o	o	o	o	o	o	—,—	—,—



SONDERAUSSTATTUNG | EXTERIEURDESIGN

MINI COUNTRYMAN											€*	€*	
	ONE	COOPER	COOPER ALL4	COOPER S	COOPER S ALL4	COOPER S E ALL4	ONE D	COOPER D	COOPER D ALL4	COOPER SD	COOPER SD ALL4	ohne MwSt.	inkl. 19% MwSt.

MOTORHAUBENSTREIFEN

329	Motorhaubestreifen schwarz		○	○	○	○	○	○	○	○	○	126,05	150,00
327	Motorhaubestreifen weiß		○	○	○	○	○	○	○	○	○	126,05	150,00



RÄDER/REIFEN

2EX	16" Leichtmetallräder Revolite Spoke 7J x 16, Bereifung 205/65 R16.		●	●	●				●	●	●			—,—	—,—
2QC	17" Leichtmetallräder Channel Spoke 7½J x 17, Bereifung 225/55 R17.		○	○	○	○	○	○	○	○	○	588,24	700,00		
	In Verbindung mit Ausstattungspaket Pepper (7Y1) oder Ausstattungspaket Chili (7Y2).		○	○	○				○	○	○	84,03	100,00		
												—,—	—,—		
20B	17" Leichtmetallräder Channel Spoke mit Notlaufeigenschaften 7½J x 17, Bereifung 225/55 R17.		○	○	○	○	○	○	○	○	○	86,72	960,00		
	In Verbindung mit Ausstattungspaket Pepper (7Y1) oder Ausstattungspaket Chili (7Y2).					○	○	○				302,52	360,00		
			○	○	○				○	○	○	218,49	260,00		

SONDERAUSSTATTUNG | EXTERIEURDESIGN

MINI COUNTRYMAN											€*	€*	
	ONE	COOPER	COOPER ALL4	COOPER S	COOPER S ALL4	COOPER S E ALL4	ONE D	COOPER D	COOPER D ALL4	COOPER SD	COOPER SD ALL4	ohne MwSt.	inkl. 19% MwSt.



RÄDER/REIFEN

2QB	17" Leichtmetallräder Imprint Spoke 7½J x 17, Bereifung 225/55 R17.		○	○	○	●	●	●	○	○	○	588,24	700,00
	In Verbindung mit Ausstattungspaket Pepper (7Y1) oder Ausstattungspaket Chili (7Y2).		○	○	○				○	○	○	—,—	—,—
20A	17" Leichtmetallräder Imprint Spoke mit Notlaufeigenschaften 7½J x 17, Bereifung 225/55 R17.		○	○	○	○	○	○	○	○	○	806,72	960,00
						○	○	○				302,52	360,00
												218,49	260,00
	In Verbindung mit Ausstattungspaket Pepper (7Y1) oder Ausstattungspaket Chili (7Y2).		○	○	○				○	○	○	218,49	260,00
2QH	18" Leichtmetallräder Black Pin Spoke 7½J x 18, Bereifung 225/50 R18.		○	○	○	○	○	○	○	○	○	1.260,50	1.500,00
						○	○	○				672,27	800,00
	In Verbindung mit Ausstattungspaket Pepper (7Y1).		○	○	○				○	○	○	672,27	800,00
	In Verbindung mit Ausstattungspaket Chili (7Y2).		○	○	○				○	○	○	672,27	800,00
						○	○	○				84,03	100,00
20G	18" Leichtmetallräder Black Pin Spoke mit Notlaufeigenschaften 7½J x 18, Bereifung 225/50 R18.		○	○	○	○	○	○	○	○	○	1.478,99	1.760,00
						○	○	○				890,76	1.060,00
	In Verbindung mit Ausstattungspaket Pepper (7Y1).		○	○	○				○	○	○	890,76	1.060,00
	In Verbindung mit Ausstattungspaket Chili (7Y2).		○	○	○				○	○	○	890,76	1.060,00
						○	○	○				302,52	360,00

SONDERAUSSTATTUNG | EXTERIEURDESIGN

MINI COUNTRYMAN													€*	€*
	ONE	COOPER	COOPER ALL4	COOPER S	COOPER S ALL4	COOPER S E ALL4	ONE D	COOPER D	COOPER D ALL4	COOPER SD	COOPER SD ALL4		ohne MwSt.	inkl. 19% MwSt.



RÄDER/REIFEN (FORTSETZUNG)

2QF	18" Leichtmetallräder John Cooper Works Thrill Spoke 7½J x 18, Bereifung 225/50 R18, Anthrazit, glanzgedreht.		<input type="checkbox"/>	<input type="checkbox"/>	<input type="checkbox"/>	<input type="checkbox"/>	<input type="checkbox"/>	<input type="checkbox"/>	<input type="checkbox"/>	<input type="checkbox"/>	<input type="checkbox"/>	<input type="checkbox"/>	—,—	—,—
	Nur in Verbindung mit Ausstattungspaket John Cooper Works Paket (7HN) und John Cooper Works Trim (7KQ).		<input type="checkbox"/>	<input type="checkbox"/>	<input type="checkbox"/>	<input type="checkbox"/>	<input type="checkbox"/>	<input type="checkbox"/>	<input type="checkbox"/>	<input type="checkbox"/>	<input type="checkbox"/>	<input type="checkbox"/>		
20E	18" Leichtmetallräder John Cooper Works Thrill Spoke mit Notlaufeigenschaften 7½J x 18, Bereifung 225/50 R18, Anthrazit, glanzgedreht.		<input type="checkbox"/>	<input type="checkbox"/>	<input type="checkbox"/>	<input type="checkbox"/>	<input type="checkbox"/>	<input type="checkbox"/>	<input type="checkbox"/>	<input type="checkbox"/>	<input type="checkbox"/>	<input type="checkbox"/>	218,49	260,00
	Nur in Verbindung mit Ausstattungspaket John Cooper Works Paket (7HN) oder John Cooper Works Trim (7KQ).		<input type="checkbox"/>	<input type="checkbox"/>	<input type="checkbox"/>	<input type="checkbox"/>	<input type="checkbox"/>	<input type="checkbox"/>	<input type="checkbox"/>	<input type="checkbox"/>	<input type="checkbox"/>	<input type="checkbox"/>		
2QE	18" Leichtmetallräder Pair Spoke 7½J x 18, Bereifung 225/50 R18.		<input type="checkbox"/>	<input type="checkbox"/>	<input type="checkbox"/>	<input type="checkbox"/>	<input type="checkbox"/>	<input type="checkbox"/>	<input type="checkbox"/>	<input type="checkbox"/>	<input type="checkbox"/>	<input type="checkbox"/>	1.176,47	1.400,00
	In Verbindung mit Ausstattungspaket Pepper (7Y1).		<input type="checkbox"/>	<input type="checkbox"/>	<input type="checkbox"/>	<input type="checkbox"/>	<input type="checkbox"/>	<input type="checkbox"/>	<input type="checkbox"/>	<input type="checkbox"/>	<input type="checkbox"/>	<input type="checkbox"/>	588,24	700,00
	In Verbindung mit Ausstattungspaket Chili (7Y2).		<input type="checkbox"/>	<input type="checkbox"/>	<input type="checkbox"/>	<input type="checkbox"/>	<input type="checkbox"/>	<input type="checkbox"/>	<input type="checkbox"/>	<input type="checkbox"/>	<input type="checkbox"/>	<input type="checkbox"/>	588,24	700,00
			<input type="checkbox"/>	<input type="checkbox"/>	<input type="checkbox"/>	<input type="checkbox"/>	<input type="checkbox"/>	<input type="checkbox"/>	<input type="checkbox"/>	<input type="checkbox"/>	<input type="checkbox"/>	<input type="checkbox"/>	—,—	—,—
20D	18" Leichtmetallräder Pair Spoke mit Notlaufeigenschaften 7½J x 18, Bereifung 225/50 R18.		<input type="checkbox"/>	<input type="checkbox"/>	<input type="checkbox"/>	<input type="checkbox"/>	<input type="checkbox"/>	<input type="checkbox"/>	<input type="checkbox"/>	<input type="checkbox"/>	<input type="checkbox"/>	<input type="checkbox"/>	1.394,96	1.660,00
			<input type="checkbox"/>	<input type="checkbox"/>	<input type="checkbox"/>	<input type="checkbox"/>	<input type="checkbox"/>	<input type="checkbox"/>	<input type="checkbox"/>	<input type="checkbox"/>	<input type="checkbox"/>	<input type="checkbox"/>	806,72	960,00
	In Verbindung mit Ausstattungspaket Pepper (7Y1).		<input type="checkbox"/>	<input type="checkbox"/>	<input type="checkbox"/>	<input type="checkbox"/>	<input type="checkbox"/>	<input type="checkbox"/>	<input type="checkbox"/>	<input type="checkbox"/>	<input type="checkbox"/>	<input type="checkbox"/>	806,72	960,00
	In Verbindung mit Ausstattungspaket Chili (7Y2).		<input type="checkbox"/>	<input type="checkbox"/>	<input type="checkbox"/>	<input type="checkbox"/>	<input type="checkbox"/>	<input type="checkbox"/>	<input type="checkbox"/>	<input type="checkbox"/>	<input type="checkbox"/>	<input type="checkbox"/>	806,72	960,00
			<input type="checkbox"/>	<input type="checkbox"/>	<input type="checkbox"/>	<input type="checkbox"/>	<input type="checkbox"/>	<input type="checkbox"/>	<input type="checkbox"/>	<input type="checkbox"/>	<input type="checkbox"/>	<input type="checkbox"/>	218,49	260,00

SONDERAUSSTATTUNG | EXTERIEURDESIGN

MINI COUNTRYMAN													€*	€*
	ONE	COOPER	COOPER ALL4	COOPER S	COOPER S ALL4	COOPER S E ALL4	ONE D	COOPER D	COOPER D ALL4	COOPER SD	COOPER SD ALL4		ohne MwSt.	inkl. 19% MwSt.

RÄDER/REIFEN

2QG	18" Leichtmetallräder Pin Spoke 7½J x 18, Bereifung 225/50 R18.		<input type="checkbox"/>	<input type="checkbox"/>	<input type="checkbox"/>	<input type="checkbox"/>	<input type="checkbox"/>	<input type="checkbox"/>	<input type="checkbox"/>	<input type="checkbox"/>	<input type="checkbox"/>	<input type="checkbox"/>	1.176,47	1.400,00
	In Verbindung mit Ausstattungspaket Pepper (7Y1).		<input type="checkbox"/>	<input type="checkbox"/>	<input type="checkbox"/>	<input type="checkbox"/>	<input type="checkbox"/>	<input type="checkbox"/>	<input type="checkbox"/>	<input type="checkbox"/>	<input type="checkbox"/>	<input type="checkbox"/>	588,24	700,00
	In Verbindung mit Ausstattungspaket Chili (7Y2).		<input type="checkbox"/>	<input type="checkbox"/>	<input type="checkbox"/>	<input type="checkbox"/>	<input type="checkbox"/>	<input type="checkbox"/>	<input type="checkbox"/>	<input type="checkbox"/>	<input type="checkbox"/>	<input type="checkbox"/>	588,24	700,00
			<input type="checkbox"/>	<input type="checkbox"/>	<input type="checkbox"/>	<input type="checkbox"/>	<input type="checkbox"/>	<input type="checkbox"/>	<input type="checkbox"/>	<input type="checkbox"/>	<input type="checkbox"/>	<input type="checkbox"/>	—,—	—,—
20F	18" Leichtmetallräder Pin Spoke mit Notlaufeigenschaften 7½J x 18, Bereifung 225/50 R18.		<input type="checkbox"/>	<input type="checkbox"/>	<input type="checkbox"/>	<input type="checkbox"/>	<input type="checkbox"/>	<input type="checkbox"/>	<input type="checkbox"/>	<input type="checkbox"/>	<input type="checkbox"/>	<input type="checkbox"/>	1.394,96	1.660,00
			<input type="checkbox"/>	<input type="checkbox"/>	<input type="checkbox"/>	<input type="checkbox"/>	<input type="checkbox"/>	<input type="checkbox"/>	<input type="checkbox"/>	<input type="checkbox"/>	<input type="checkbox"/>	<input type="checkbox"/>	806,72	960,00
	In Verbindung mit Ausstattungspaket Pepper (7Y1).		<input type="checkbox"/>	<input type="checkbox"/>	<input type="checkbox"/>	<input type="checkbox"/>	<input type="checkbox"/>	<input type="checkbox"/>	<input type="checkbox"/>	<input type="checkbox"/>	<input type="checkbox"/>	<input type="checkbox"/>	806,72	960,00
	In Verbindung mit Ausstattungspaket Chili (7Y2).		<input type="checkbox"/>	<input type="checkbox"/>	<input type="checkbox"/>	<input type="checkbox"/>	<input type="checkbox"/>	<input type="checkbox"/>	<input type="checkbox"/>	<input type="checkbox"/>	<input type="checkbox"/>	<input type="checkbox"/>	806,72	960,00
			<input type="checkbox"/>	<input type="checkbox"/>	<input type="checkbox"/>	<input type="checkbox"/>	<input type="checkbox"/>	<input type="checkbox"/>	<input type="checkbox"/>	<input type="checkbox"/>	<input type="checkbox"/>	<input type="checkbox"/>	218,49	260,00
20H	19" Leichtmetallräder Edged Spoke mit Notlaufeigenschaften 8J x 19, Bereifung 225/45 R19.		<input type="checkbox"/>	<input type="checkbox"/>	<input type="checkbox"/>	<input type="checkbox"/>	<input type="checkbox"/>	<input type="checkbox"/>	<input type="checkbox"/>	<input type="checkbox"/>	<input type="checkbox"/>	<input type="checkbox"/>	1.638,66	1.950,00
			<input type="checkbox"/>	<input type="checkbox"/>	<input type="checkbox"/>	<input type="checkbox"/>	<input type="checkbox"/>	<input type="checkbox"/>	<input type="checkbox"/>	<input type="checkbox"/>	<input type="checkbox"/>	<input type="checkbox"/>	1.050,42	1.250,00
	In Verbindung mit Ausstattungspaket Pepper (7Y1).		<input type="checkbox"/>	<input type="checkbox"/>	<input type="checkbox"/>	<input type="checkbox"/>	<input type="checkbox"/>	<input type="checkbox"/>	<input type="checkbox"/>	<input type="checkbox"/>	<input type="checkbox"/>	<input type="checkbox"/>	1.050,42	1.250,00
	In Verbindung mit Ausstattungspaket Chili (7Y2).		<input type="checkbox"/>	<input type="checkbox"/>	<input type="checkbox"/>	<input type="checkbox"/>	<input type="checkbox"/>	<input type="checkbox"/>	<input type="checkbox"/>	<input type="checkbox"/>	<input type="checkbox"/>	<input type="checkbox"/>	1.050,42	1.250,00
			<input type="checkbox"/>	<input type="checkbox"/>	<input type="checkbox"/>	<input type="checkbox"/>	<input type="checkbox"/>	<input type="checkbox"/>	<input type="checkbox"/>	<input type="checkbox"/>	<input type="checkbox"/>	<input type="checkbox"/>	462,18	550,00
20L	19" Leichtmetallräder John Cooper Works Course 2-tone Spoke mit Notlaufeigenschaften 8J x 19, Bereifung 225/45 R19, schwarz, glanzgedreht.		<input type="checkbox"/>	<input type="checkbox"/>	<input type="checkbox"/>	<input type="checkbox"/>	<input type="checkbox"/>	<input type="checkbox"/>	<input type="checkbox"/>	<input type="checkbox"/>	<input type="checkbox"/>	<input type="checkbox"/>	588,24	700,00
	Nur in Verbindung mit Ausstattungspaket John Cooper Works Paket (7HN) oder John Cooper Works Trim (7KQ).		<input type="checkbox"/>	<input type="checkbox"/>	<input type="checkbox"/>	<input type="checkbox"/>	<input type="checkbox"/>	<input type="checkbox"/>	<input type="checkbox"/>	<input type="checkbox"/>	<input type="checkbox"/>	<input type="checkbox"/>		

SONDERAUSSTATTUNG | EXTERIEURDESIGN

MINI COUNTRYMAN		ONE	COOPER	COOPER ALL4	COOPER S	COOPER S ALL4	COOPER S E ALL4	ONE D	COOPER D	COOPER D ALL4	COOPER SD	COOPER SD ALL4	€* ohne MwSt.	€* inkl. 19% MwSt.
-----------------	--	-----	--------	-------------	----------	---------------	-----------------	-------	----------	---------------	-----------	----------------	---------------------	--------------------------

RÄDER/REIFEN (FORTSETZUNG)

20K	19" Leichtmetallräder MINI Yours Masterpiece mit Notlaufeigenschaften 8J x 19, Bereifung 225/45 R19, anthrazit, glanzgedreht. 	<input type="checkbox"/>	<input type="checkbox"/>	<input type="checkbox"/>	<input type="checkbox"/>	<input type="checkbox"/>	<input type="checkbox"/>	<input type="checkbox"/>	<input type="checkbox"/>	<input type="checkbox"/>	<input type="checkbox"/>	<input type="checkbox"/>	1.974,79	2.350,00	
		<input type="checkbox"/>	<input type="checkbox"/>	<input type="checkbox"/>	<input type="checkbox"/>	<input type="checkbox"/>	<input type="checkbox"/>	<input type="checkbox"/>	<input type="checkbox"/>	<input type="checkbox"/>	<input type="checkbox"/>	<input type="checkbox"/>	<input type="checkbox"/>	1.386,55	1.650,00
		<input type="checkbox"/>	<input type="checkbox"/>	<input type="checkbox"/>	<input type="checkbox"/>	<input type="checkbox"/>	<input type="checkbox"/>	<input type="checkbox"/>	<input type="checkbox"/>	<input type="checkbox"/>	<input type="checkbox"/>	<input type="checkbox"/>	<input type="checkbox"/>	1.386,55	1.650,00
		<input type="checkbox"/>	<input type="checkbox"/>	<input type="checkbox"/>	<input type="checkbox"/>	<input type="checkbox"/>	<input type="checkbox"/>	<input type="checkbox"/>	<input type="checkbox"/>	<input type="checkbox"/>	<input type="checkbox"/>	<input type="checkbox"/>	<input type="checkbox"/>	1.386,55	1.650,00
300	Notrad 3½J x 15, Bereifung 115/70, inkl. Wagenheber und Radschraubenschlüssel im Kofferraum. Nur in Verbindung mit Ablagenpaket (493). Nicht in Verbindung mit Reifenreparatur-Set (2VC).	<input type="checkbox"/>	<input type="checkbox"/>	<input type="checkbox"/>	<input type="checkbox"/>	<input type="checkbox"/>	<input type="checkbox"/>	<input type="checkbox"/>	<input type="checkbox"/>	<input type="checkbox"/>	<input type="checkbox"/>	<input type="checkbox"/>	92,44	110,00	
2PA	Radschraubensicherung	<input type="checkbox"/>	<input type="checkbox"/>	<input type="checkbox"/>	<input type="checkbox"/>	<input type="checkbox"/>	<input type="checkbox"/>	<input type="checkbox"/>	<input type="checkbox"/>	<input type="checkbox"/>	<input type="checkbox"/>	<input type="checkbox"/>	16,81	20,00	
2VC	Reifenreparatur-Set Reifendichtmittelflasche und elektrisch betriebener 12V-Kompressor (zum Anschluss an 12V-Steckdose). Nicht in Verbindung mit Bereifung mit Notlaufeigenschaften und Notrad (300).	<input type="checkbox"/>	<input type="checkbox"/>	<input type="checkbox"/>	<input type="checkbox"/>	<input type="checkbox"/>	<input type="checkbox"/>	<input type="checkbox"/>	<input type="checkbox"/>	<input type="checkbox"/>	<input type="checkbox"/>	<input type="checkbox"/>	42,02	50,00	
5DD	Wagenheber und Radschraubenschlüssel Nur in Verbindung mit Notrad (300).	<input type="checkbox"/>	<input type="checkbox"/>	<input type="checkbox"/>	<input type="checkbox"/>	<input type="checkbox"/>	<input type="checkbox"/>	<input type="checkbox"/>	<input type="checkbox"/>	<input type="checkbox"/>	<input type="checkbox"/>	<input type="checkbox"/>	—,—	—,—	

SONDERAUSSTATTUNG | EXTERIEURDESIGN

MINI COUNTRYMAN		ONE	COOPER	COOPER ALL4	COOPER S	COOPER S ALL4	COOPER S E ALL4	ONE D	COOPER D	COOPER D ALL4	COOPER SD	COOPER SD ALL4	€* ohne MwSt.	€* inkl. 19% MwSt.
-----------------	--	-----	--------	-------------	----------	---------------	-----------------	-------	----------	---------------	-----------	----------------	---------------------	--------------------------

DESIGNELEMENTE

346	Chrome Line Exterieur Modellspezifische Ausführungen in Chrom. Grillstreben Front, Ring um die Positionsleuchten/Nebelscheinwerfer, Griffabdeckung Heckklappe, innerer Rahmen der Sidescuttles Auspuffendrohrlende Ring um die Positionsleuchten/Nebelscheinwerfer, Griffabdeckung Heckklappe Hinweis: In Verbindung mit MINI ALL4 Exterieur Optik (3CA), Einfassung der Bremsbelüftungsschächte im vorderen unteren Stoßfänger und Entfall des Rings um die Positionsleuchten.	<input type="checkbox"/>	<input type="checkbox"/>	<input type="checkbox"/>	<input type="checkbox"/>	<input type="checkbox"/>	<input type="checkbox"/>	<input type="checkbox"/>	<input type="checkbox"/>	<input type="checkbox"/>	<input type="checkbox"/>	<input type="checkbox"/>	134,45	160,00
386	Dachreling in Silber mit silbernen Seitenschwellern	<input type="checkbox"/>	<input type="checkbox"/>	<input type="checkbox"/>	<input type="checkbox"/>	<input type="checkbox"/>	<input type="checkbox"/>	<input type="checkbox"/>	<input type="checkbox"/>	<input type="checkbox"/>	<input type="checkbox"/>	<input type="checkbox"/>	84,03	100,00
3AA	Dachreling schwarz in Piano Black mit Piano Black lackierten Seitenschwellern.	<input type="checkbox"/>	<input type="checkbox"/>	<input type="checkbox"/>	<input type="checkbox"/>	<input type="checkbox"/>	<input type="checkbox"/>	<input type="checkbox"/>	<input type="checkbox"/>	<input type="checkbox"/>	<input type="checkbox"/>	<input type="checkbox"/>	126,05	150,00
325	Heckspoiler im John Cooper Works Design, durchströmt und in Dachfarbe lackiert Im Umfang Ausstattungspaket John Cooper Works Paket (7HN) und John Cooper Works Trim (7KQ) enthalten. Nur in Verbindung mit Ausstattungspaket John Cooper Works Paket (7HN) und John Cooper Works Trim (7KQ).	<input type="checkbox"/>	<input type="checkbox"/>	<input type="checkbox"/>	<input type="checkbox"/>	<input type="checkbox"/>	<input type="checkbox"/>	<input type="checkbox"/>	<input type="checkbox"/>	<input type="checkbox"/>	<input type="checkbox"/>	<input type="checkbox"/>	159,66	190,00
3CA	MINI ALL4 Exterieur Optik Differenzierte Heck- und Frontschweller mit Stoßfängerelement in Piano Black und angedeutetem silbernen Unterfahrschutz in Kunststoff. In Verbindung mit Dachreling (386). In Verbindung mit Dachreling schwarz (3AA). Nur in Verbindung mit Dachreling (386) oder Dachreling schwarz (3AA). Nicht in Verbindung mit Ausstattungspaket John Cooper Works Paket (7HN) und John Cooper Works Trim (7KQ).	<input type="checkbox"/>	<input type="checkbox"/>	<input type="checkbox"/>	<input type="checkbox"/>	<input type="checkbox"/>	<input type="checkbox"/>	<input type="checkbox"/>	<input type="checkbox"/>	<input type="checkbox"/>	<input type="checkbox"/>	<input type="checkbox"/>	411,76 327,73	490,00 390,00
320	Modellschriftzug, Entfall Entfall Motorisierungsschriftzug auf Heckklappe. Bei ALL4 Modellen, zusätzlicher Entfall der „ALL4“ Schriftzüge an den vorderen Seitentüren. Kein Entfall Countryman Schriftzug.	<input type="checkbox"/>	<input type="checkbox"/>	<input type="checkbox"/>	<input type="checkbox"/>	<input type="checkbox"/>	<input type="checkbox"/>	<input type="checkbox"/>	<input type="checkbox"/>	<input type="checkbox"/>	<input type="checkbox"/>	<input type="checkbox"/>	—,—	—,—
420	Sonnenschutzverglasung Zusätzlich abgedunkelte Heckscheibe und Seitenscheiben im Fond.	<input type="checkbox"/>	<input type="checkbox"/>	<input type="checkbox"/>	<input type="checkbox"/>	<input type="checkbox"/>	<input type="checkbox"/>	<input type="checkbox"/>	<input type="checkbox"/>	<input type="checkbox"/>	<input type="checkbox"/>	<input type="checkbox"/>	294,12	350,00

SONDERAUSSTATTUNG | INTERIEURDESIGN

MINI COUNTRYMAN												€*	€*
	ONE	COOPER	COOPER ALL4	COOPER S	COOPER S ALL4	COOPER S E ALL4	ONE D	COOPER D	COOPER D ALL4	COOPER SD	COOPER SD ALL4	ohne MwSt.	inkl. 19% MwSt.

POLSTER UND SITZE

BGE1	Stoff Firework Carbon Black Basissitze für Fahrer und Beifahrer.	●	●	●			●	●	●	●			—,—	—,—
BZE1	Stoff Double Stripe Carbon Black Sportsitze für Fahrer und Beifahrer (481).				●	●					●	●	—,—	—,—
KDE1	Stoff-/Leatherettekombination Black Pearl Carbon Black Sportsitze für Fahrer und Beifahrer (481) mit verstellbarer Oberschenkelauflage. Inklusiv von den Vorder- und Hintertüren zu den Armlehnen verlaufende Softpads in Stoff Black Pearl. In Verbindung mit Ausstattungspaket Chili (7Y2), John Cooper Works Paket (7HN) oder John Cooper Works Trim (7KQ).	○	○	○			○	○	○	○			924,37 663,87	1.100,00 790,00
CXE1	Stoff-/Lederkombination Cord Carbon Black Sportsitze für Fahrer und Beifahrer (481) mit verstellbarer Oberschenkelauflage. Inklusiv von den Vorder- und Hintertüren zu den Armlehnen verlaufende Softpads in Stoff Cord Carbon Black. In Verbindung mit Ausstattungspaket Chili (7Y2), John Cooper Works Paket (7HN) oder John Cooper Works Trim (7KQ).	○	○	○			○	○	○	○			924,37 663,87	1.100,00 790,00
NEE1	Leder Cross Punch Carbon Black Sportsitze für Fahrer und Beifahrer (481) mit verstellbarer Oberschenkelauflage und Lordosenstütze. In Verbindung mit Ausstattungspaket John Cooper Works Paket (7HN) oder John Cooper Works Trim (7KQ). In Verbindung mit Ausstattungspaket Chili (7Y2). Nur in Verbindung mit Sitzheizung für Fahrer und Beifahrer (494).	○	○	○			○	○	○	○			1.596,64 1.336,13 630,25 672,27	1.900,00 1.590,00 750,00 800,00

SONDERAUSSTATTUNG | INTERIEURDESIGN

MINI COUNTRYMAN												€*	€*
	ONE	COOPER	COOPER ALL4	COOPER S	COOPER S ALL4	COOPER S E ALL4	ONE D	COOPER D	COOPER D ALL4	COOPER SD	COOPER SD ALL4	ohne MwSt.	inkl. 19% MwSt.

POLSTER UND SITZE

T9GK	Leder Lounge Satellite Grey Sportsitze für Fahrer und Beifahrer (481) mit verstellbarer Oberschenkelauflage und Lordosenstütze. In Verbindung mit Ausstattungspaket John Cooper Works Paket (7HN) oder John Cooper Works Trim (7KQ). In Verbindung mit Ausstattungspaket Chili (7Y2). Nur in Verbindung mit Sitzheizung für Fahrer und Beifahrer (494).	○	○	○			○	○	○	○			1.764,71 1.504,20 798,32 840,34	2.100,00 1.790,00 950,00 1.000,00
NYM9	Leder Chester British Oak Sportsitze für Fahrer und Beifahrer (481) mit verstellbarer Oberschenkelauflage und Lordosenstütze. In Verbindung mit Ausstattungspaket John Cooper Works Paket (7HN) oder John Cooper Works Trim (7KQ). In Verbindung mit Ausstattungspaket Chili (7Y2). Nur in Verbindung mit Sitzheizung für Fahrer und Beifahrer (494).	○	○	○			○	○	○				1.764,71 1.504,20 798,32 840,34	2.100,00 1.790,00 950,00 1.000,00
TYE1	MINI Yours Leder Lounge Carbon Black aus exklusivem Leder mit Keder in Flechtoptik. Union Jack Design auf den Rückseiten der vorderen Kopfstützen, MINI Yours Logo und Nieten im Union Jack Design auf der Sitzschulter. Sportsitze für Fahrer und Beifahrer (481) mit verstellbarer Oberschenkelauflage und Lordosenstütze. Inklusiv von den Vorder- und Hintertüren zu den Armlehnen verlaufende Softpads in Dinamica Carbon Black. In Verbindung mit Ausstattungspaket John Cooper Works Paket (7HN) oder John Cooper Works Trim (7KQ). In Verbindung mit Ausstattungspaket Chili (7Y2). Nur in Verbindung mit Sitzheizung für Fahrer und Beifahrer (494).	○	○	○			○	○	○				1.932,77 1.672,27 966,39 1.008,40	2.300,00 1.990,00 1.150,00 1.200,00

SONDERAUSSTATTUNG | INTERIEURDESIGN

MINI COUNTRYMAN											€*	€*	
	ONE	COOPER	COOPER ALL4	COOPER S	COOPER S ALL4	COOPER S E ALL4	ONE D	COOPER D	COOPER D ALL4	COOPER SD	COOPER SD ALL4	ohne MwSt.	inkl. 19% MwSt.

POLSTER UND SITZE (FORTSETZUNG)

DAE1	Dinamica-/Stoffkombination Carbon Black John Cooper Works Sportsitze für Fahrer und Beifahrer (4FN). Nur in Verbindung mit Ausstattungspaket John Cooper Works Paket (7HN) und John Cooper Works Trim (7KQ).	○	○	○	○	○	○	○	○	○	○	—,—	—,—
GSE1	Dinamica-/Lederkombination Carbon Black John Cooper Works Sportsitze für Fahrer und Beifahrer (4FN) mit Seitenrand in Rot. Inklusive Lordosenstütze, verstellbarer Oberschenkelauflage, integrierter Kopfstütze, John Cooper Works Logo und Beifahrersitz-Höhenverstellung (450). In Verbindung mit Ausstattungspaket John Cooper Works Paket (7HN) oder John Cooper Works Trim (7KQ). In Verbindung mit Ausstattungspaket Chili (7Y2). Nur in Verbindung mit Sitzheizung für Fahrer und Beifahrer (494).	○	○	○	○	○	○	○	○	○	○	1.512,61 1.252,10	1.800,00 1.490,00
494	Sitzheizung für Fahrer und Beifahrer Im Umfang BusinessPackage (9BD) enthalten.	○	○	○	○	○	○	○	○	○	○	294,12	350,00
459	Sitzverstellung, elektrisch, mit Memory-Funktion Elektrische Sitzverstellung der Vordersitze mit zwei Memory-Funktions-tasten für den Fahrersitz und die Außenspiegelposition. Einstellung der Sitzflächenneigung, -Höhe und Rückenlehne, Außenspiegel inkl. Funktion der Bordsteinautomatik. In Verbindung mit Ausstattungspaket Salt (7Y0), Pepper (7Y1), Chili (7Y2), John Cooper Works Paket (7HN) oder John Cooper Works Trim (7KQ). Nicht in Verbindung mit John Cooper Works Sportsitz (4FN).	○	○	○	○	○	○	○	○	○	○	1.050,42 1.008,40	1.250,00 1.200,00
4FD	Sitzverstellung, Fondsitze Längsverstellbarkeit Fondsitze um 13 cm, 60:40-Teilung der Sitzfläche.	○	○	○	○	○	○	○	○	○	○	252,10	300,00

SONDERAUSSTATTUNG | INTERIEURDESIGN

MINI COUNTRYMAN											€*	€*	
	ONE	COOPER	COOPER ALL4	COOPER S	COOPER S ALL4	COOPER S E ALL4	ONE D	COOPER D	COOPER D ALL4	COOPER SD	COOPER SD ALL4	ohne MwSt.	inkl. 19% MwSt.

LENKRÄDER

255	Sport-Lederlenkrad im 3-Speichen-Design Im Umfang Ausstattungspaket Pepper (7Y1), Chili (7Y2) und Connected Navigation Plus (7GK) enthalten.	○	○	○	●	●	●	○	○	○	○	201,68	240,00
2XC	John Cooper Works Sport-Lederlenkrad mit dickerem Lenkradkranz, Kontrastnaht in Rot und John Cooper Works Logo auf der Lenkradspeiche, inkl. Geschwindigkeitsregelung mit Bremsfunktion (DCC). In Verbindung mit Sport-Automatikgetriebe (2TB) inklusive Schaltwippen. In Verbindung mit Ausstattungspaket Pepper (7Y1) oder Connected Navigation Plus (7GK). In Verbindung mit Funktionspaket Driving Assistant (5AS). In Verbindung mit Ausstattungspaket Chili (7Y2). Im Umfang Ausstattungspaket John Cooper Works Paket (7HN) und John Cooper Works Trim (7KQ) enthalten.	○	○	○	○	○	○	○	○	○	○	478,99 277,31	570,00 330,00
2XB	MINI Yours Sport-Lederlenkrad mit dickerem Lenkradkranz aus hochwertigem Walknappa Leder, Lenkradspeichen in Piano Black Hochglanz, Kontrastnaht in Dark Aluminium und schwarzem Union Jack Logo auf der Lenkradspeiche, inkl. Geschwindigkeitsregelung mit Bremsfunktion (DCC). In Verbindung mit Sport-Automatikgetriebe (2TB) inklusive Schaltwippen. In Verbindung mit Ausstattungspaket Pepper (7Y1) oder Connected Navigation Plus (7GK). In Verbindung mit Funktionspaket Driving Assistant (5AS). In Verbindung mit Ausstattungspaket Chili (7Y2), John Cooper Works Paket (7HN) und John Cooper Works Trim (7KQ).	○	○	○	○	○	○	○	○	○	○	521,01 319,33	620,00 380,00
		○	○	○	○	○	○	○	○	○	○	319,33	380,00
		○	○	○	○	○	○	○	○	○	○	285,71 84,03	340,00 100,00
		○	○	○	○	○	○	○	○	○	○	84,03	100,00

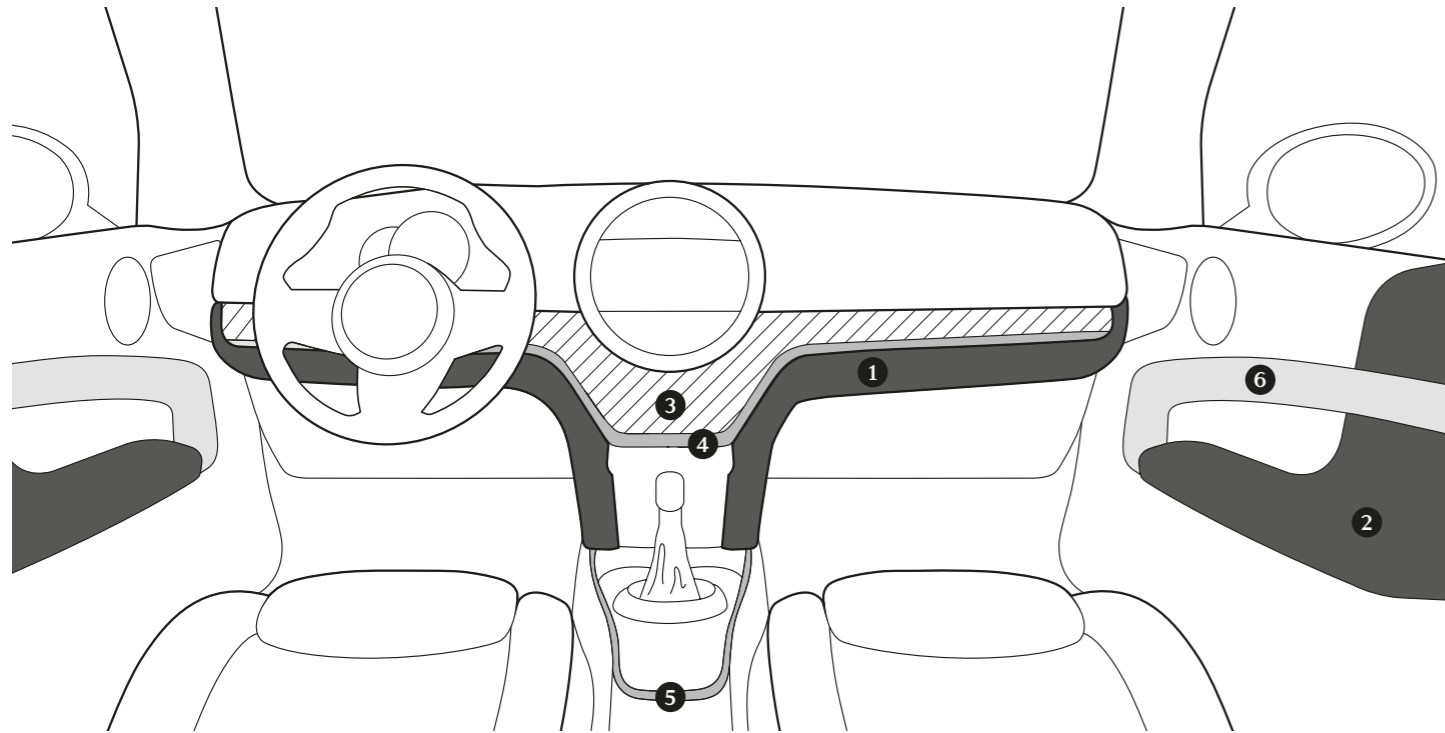

Colour Lines

- 1 Soft Touch Knee Roll
- 2 Leatherette Softpads

Interieuroberflächen

- 3 Cockpitdekorleiste
- 4 Cockpitakzentleiste
- 5 Mittelkonsolenakzentleiste
- 6 Türdekorleiste

MINI COUNTRYMAN

	ONE	COOPER	COOPER ALL4	COOPER S	COOPER S ALL4	COOPER S E ALL4	ONE D	COOPER D	COOPER D ALL4	COOPER SD	COOPER SD ALL4		€* ohne MwSt.	€* inkl. 19% MwSt.
--	-----	--------	-------------	----------	---------------	-----------------	-------	----------	---------------	-----------	----------------	--	---------------------	--------------------------

COLOUR LINES

4C1	Carbon Black	●	●	●	●	●	●	●	●	●	●		—,—	—,—
4F1	British Oak	○	○	○	○	○	○	○	○	○	○		92,44	110,00
4FQ	Malt Brown	○	○	○	○	○	○	○	○	○	○		92,44	110,00
4C3	Satellite Grey	○	○	○	○	○	○	○	○	○	○		92,44	110,00

INTERIEUROBERFLÄCHEN

4BD	Piano Black Cockpitdekorleiste Piano Black inkl. Cockpitakzentleiste in British Oak dark, umlaufende Mittelkonsolenakzentleiste British Oak dark, Türdekorleisten in Piano Black.	○	○	○	○	○	○	○	○	○	○		159,66 100,84	190,00 120,00
4GV	MINI Yours Interior Style Piano Black illuminiert Cockpitdekorleiste Piano Black illuminiert mit Pinstripe Muster inkl. Cockpitakzentleiste Hazy Grey, umlaufende Mittelkonsolenakzentleiste Hazy Grey, Türdekorleisten Piano Black. Nur in Verbindung mit MINI Excitement Paket (4V9).	○	○	○	○	○	○	○	○	○	○		327,73 268,91	390,00 320,00
4G5	MINI Yours Interior Style Chestnut illuminiert Cockpitdekorleiste Chestnut illuminiert mit Pinstripe Muster inkl. Cockpitakzentleiste Chestnut, umlaufende Mittelkonsolenakzentleiste Chestnut, Türdekorleisten Piano Black. Nur in Verbindung mit MINI Excitement Paket (4V9).	○	○	○	○	○	○	○	○	○	○		327,73 268,91	390,00 320,00
4G6	MINI Yours Interior Style British Oak illuminiert Lackierte und hinterleuchtete Kunststoffoberfläche (kein Echtholz). Cockpitdekorleiste British Oak illuminiert mit grafischen Elementen inkl. Cockpitakzentleiste Hazy Grey, umlaufende Mittelkonsolenakzentleiste Hazy Grey, Türdekorleisten British Oak. Nur in Verbindung mit MINI Excitement Paket (4V9).	○	○	○	○	○	○	○	○	○	○		327,73 268,91	390,00 320,00

SONDERAUSSTATTUNG | INTERIEURDESIGN

MINI COUNTRYMAN		ONE	COOPER	COOPER ALL4	COOPER S	COOPER S ALL4	COOPER S E ALL4	ONE D	COOPER D	COOPER D ALL4	COOPER SD	COOPER SD ALL4	€* ohne MwSt.	€* inkl. 19% MwSt.
DESIGNELEMENTE														
345	Chrome Line Interieur Chromrahmen um Luftauslässe im Cockpit und um Bedieneinheit in der Mittelkonsole, halber Chromring um Türöffner.	○	○	○	○	○	○	○	○	○	○	○	134,45	160,00
4AA	Dachhimmel anthrazit Im Umfang Ausstattungspaket John Cooper Works Paket (7HN) und John Cooper Works Trim (7KQ) enthalten.	○	○	○	○	○	○	○	○	○	○	○	193,28	230,00
423	Fußmatten in Velours Im Umfang Ausstattungspaket Salt (7Y0), Pepper (7Y1), Chili (7Y2) und John Cooper Works Trim (7KQ) enthalten.	○	○	○	○	○	○	○	○	○	○	○	84,03	100,00
563	Lichtpaket beinhaltet Welcome-Funktion im Innenlicht vorn, LED-Spotlicht auf Vordersitze bei offenen Türen, Schminkspiegelbeleuchtung, LED-Beleuchtung für Mittelkonsole vorn (orange), LED-Türtaschenbeleuchtung vorne sowie LED-Fußraumbeleuchtung vorn und hinten. Im Umfang Ausstattungspaket Salt (7Y0), Pepper (7Y1), Chili (7Y2) und John Cooper Works Trim (7KQ) enthalten.	○	○	○	○	○	○	○	○	○	○	○	142,86	170,00
4V9	MINI Excitement Paket Erweiterung der Lichtumfänge Lichtpaket (563) um – stufenlos, farblich regelbare Ambientebeleuchtung (Toggleleiste im Schaltzentrum Dach mit speziellen RGB-LED's zur Darstellung von 12 Grundfarben und deren Mischungsnuancen) – Türöffner vorn und hinten – MINI Logo-Projektion aus dem Fahreraußenspiegel auf das Türvorfeld beim Öffnen und Schließen des Fahrzeugs (aktiv für ca. 20 Sekunden; bei geöffneter Tür dauerhaft) – Türgriffe vorn und hinten – Türeintrittsbeleuchtung vorn und hinten Im Umfang Ausstattungspaket Pepper (7Y1), Chili (7Y2) und John Cooper Works Trim (7KQ) enthalten. Nur in Verbindung mit Lichtpaket (563).	○	○	○	○	○	○	○	○	○	○	○	218,49	260,00

SONDERAUSSTATTUNG | GETRIEBE UND FAHRDYNAMIK

MINI COUNTRYMAN		ONE	COOPER	COOPER ALL4	COOPER S	COOPER S ALL4	COOPER S E ALL4	ONE D	COOPER D	COOPER D ALL4	COOPER SD	COOPER SD ALL4	€* ohne MwSt.	€* inkl. 19% MwSt.
205	Automatikgetriebe Steptronic 6-Gang Automatikgetriebe 8-Gang Automatikgetriebe inkl. Auto Start-/Stopp-Funktion. Ziernähte am Wählhebel/-balg in Schwarz.			○		●	●		○	○	●	●	1.638,66	1.950,00
2TF	Automatikgetriebe Steptronic mit Doppelkupplung 7-Gang Automatikgetriebe inkl. Auto Start-/Stopp-Funktion. Ziernähte am Wählhebel/-balg in Schwarz.	○	○		○			○					1.596,64	1.900,00
2TC	Sport-Automatikgetriebe Steptronic mit Doppelkupplung 7-Gang Sport-Automatikgetriebe mit verkürzten Schaltzeiten und Auto Start-/Stopp-Funktion. Optisch differenzierter Wählhebel mit rotem Doppelstreifen auf Display, Ziernähte am Balg des elektronischen Wählhebels in Rot, inkl. Schaltwippen am Lenkrad. Nur in Verbindung mit John Cooper Works Lederlenkrad (2XC) oder MINI Yours Sport-Lederlenkrad (2XB).				○								1.722,69	2.050,00
2TB	Sport-Automatikgetriebe Steptronic 8-Gang Sport-Automatikgetriebe mit verkürzten Schaltzeiten und Auto Start-/Stopp-Funktion. Ziernähte am Wählhebel in Rot, optisch differenzierter Wählhebel mit Schaltstange und kurzem Balg. Schaltwippen am Lenkrad (bei beiden Lenkradvarianten) ermöglichen manuelles Schalten. Nur in Verbindung mit John Cooper Works Sport-Lederlenkrad (2XC) und MINI Yours Sport-Lederlenkrad (2XB).					○					○	○	126,05	150,00
4VA	MINI Driving Modes Auswahl von 3 verschiedenen Fahrmodi über Toggleleiste: – SPORT: sportlicheres Ansprechverhalten von Lenkung und Gaspedalkennlinie (bei Automatikgetriebe auch Schaltzeiten), bei Bildschirmradio inkl. Sportinstrumente mit Leistungs- und Drehmomentanzeige. – MID: Standardvoreinstellung. – GREEN: verbrauchoptimierte Fahrweise durch Steuerung von Energie- und Klimamanagement sowie Systeme und Anzeigen (z. B. Schaltpunktanzeige), Leerlaufsegeln bei Automatikgetriebe. In Kombination mit Adaptivem Fahrwerk (223) Anpassung der Fahrwerkseinstellung entsprechend des gewählten Fahrmodus. Im Umfang Ausstattungspaket Chili (7Y2) und John Cooper Works Trim (7KQ) enthalten.	○	○	○	○	○	●	○	○	○	○	○	151,26 235,29	180,00 280,00
2VG	Performance Control Nur in Verbindung mit Ausstattungspaket John Cooper Works Paket (7HN) oder John Cooper Works Trim (7KQ).	○	○	○	●	●	●	○	○	○	●	●	—,—	—,—

SONDERAUSSTATTUNG | GETRIEBE UND FAHRDYNAMIK

MINI COUNTRYMAN		ONE	COOPER	COOPER ALL4	COOPER S	COOPER S ALL4	COOPER S E ALL4	ONE D	COOPER D	COOPER D ALL4	COOPER SD	COOPER SD ALL4	€* ohne MwSt.	€* inkl. 19% MwSt.
223	Adaptives Fahrwerk Passend zu den MINI Driving Modes (4VA) wird auch die Fahrwerksauslegung spürbar verändert. Zwei Auslegungen sind wählbar: SPORT = straffer MID/GREEN = komfortabler Nur in Verbindung mit Funktionspaket MINI Driving Modes (4VA).	<input type="checkbox"/>	<input type="checkbox"/>	<input type="checkbox"/>	<input type="checkbox"/>	<input type="checkbox"/>	<input type="checkbox"/>	<input type="checkbox"/>	<input type="checkbox"/>	<input type="checkbox"/>	<input type="checkbox"/>	<input type="checkbox"/>	420,17	500,00
226	Sportliche Fahrwerksabstimmung Straffere Feder-/Dämpferauslegung, keine Tieferlegung. In Verbindung mit Ausstattungspaket John Cooper Works Paket (7HN) oder John Cooper Works Trim (7KQ). Nicht in Verbindung mit Adaptivem Fahrwerk (223).	<input type="checkbox"/>	<input type="checkbox"/>	<input type="checkbox"/>	<input type="checkbox"/>	<input type="checkbox"/>	<input type="checkbox"/>	<input type="checkbox"/>	<input type="checkbox"/>	<input type="checkbox"/>	<input type="checkbox"/>	<input type="checkbox"/>	201,68	240,00
		<input type="checkbox"/>	<input type="checkbox"/>	<input type="checkbox"/>	<input type="checkbox"/>	<input type="checkbox"/>	<input type="checkbox"/>	<input type="checkbox"/>	<input type="checkbox"/>	<input type="checkbox"/>	<input type="checkbox"/>	<input type="checkbox"/>	—,—	—,—

SONDERAUSSTATTUNG | FAHRERASSISTENZSYSTEME

MINI COUNTRYMAN		ONE	COOPER	COOPER ALL4	COOPER S	COOPER S ALL4	COOPER S E ALL4	ONE D	COOPER D	COOPER D ALL4	COOPER SD	COOPER SD ALL4	€* ohne MwSt.	€* inkl. 19% MwSt.
5AS	Driving Assistant beinhaltet Aktive Geschwindigkeitsregelung (ACC), Fernlichtassistent ab 50 km/h, Verkehrszeichenerkennung und die City-Anbremsfunktion mit der Funktion der Personenwarnung. Für Handschalter-Modelle ist die Geschwindigkeitsregelung aktiv zwischen 30 und 140 km/h. Für Automatikgetriebe-Modelle zwischen 0 bis 140 km/h, das heißt mit Stop & Go-Funktion. In Verbindung mit Ausstattungspaket Chili (7Y2), John Cooper Works Trim (7KQ) und John Cooper Works Paket (7HN).	<input type="checkbox"/>	<input type="checkbox"/>	<input type="checkbox"/>	<input type="checkbox"/>	<input type="checkbox"/>	<input type="checkbox"/>	<input type="checkbox"/>	<input type="checkbox"/>	<input type="checkbox"/>	<input type="checkbox"/>	<input type="checkbox"/>	831,93	990,00
544	Geschwindigkeitsregelung mit Bremsfunktion Geschwindigkeitsregelung ab 30 km/h auch bei Bergabfahrten durch zusätzlichen Bremsengriff. Speed Limiter (LIM): Manuelle Einstellung einer Maximal-Geschwindigkeit, Beschleunigung und Verzögerung muss weiterhin über den Fahrer erfolgen. Im Umfang Ausstattungspaket Chili (7Y2), John Cooper Works Trim (7KQ), John Cooper Works Paket (7HN), MINI Yours Sport-Lederlenkrad (2XB) und John Cooper Works Sport-Lederlenkrad (2XC) enthalten. Nur in Verbindung mit Sport-Lederlenkrad (255), MINI Yours Sport-Lederlenkrad (2XB) oder John Cooper Works Sport-Lederlenkrad (2XC).	<input type="checkbox"/>	<input type="checkbox"/>	<input type="checkbox"/>	<input type="checkbox"/>	<input type="checkbox"/>	<input type="checkbox"/>	<input type="checkbox"/>	<input type="checkbox"/>	<input type="checkbox"/>	<input type="checkbox"/>	<input type="checkbox"/>	235,29	280,00
6AD	MINI Head-Up Display Ausfahrbares Head-Up Display. Aktivierung über MINI Centre Instrument. Anzeige von Entertainmentinformationen, Warnhinweisen, Geschwindigkeitangaben und ausstattungsabhängige Anzeige von Navigations- und Fahrerassistenzinformationen Anzeigehöhe, Rotation und Helligkeit sowie angezeigte Informationen über Menü einstellbar. Nur in Verbindung mit Connected Navigation (7GH) oder Connected Navigation Plus (7GK).	<input type="checkbox"/>	<input type="checkbox"/>	<input type="checkbox"/>	<input type="checkbox"/>	<input type="checkbox"/>	<input type="checkbox"/>	<input type="checkbox"/>	<input type="checkbox"/>	<input type="checkbox"/>	<input type="checkbox"/>	<input type="checkbox"/>	504,20	600,00
507	Park Distance Control (PDC) hinten Akustische und optische Abstandswarnung im Heckbereich. In Verbindung mit Anhängerkupplung (235): Automatische Deaktivierung der PDC-Sensoren bei belegter Anhängersteckdose.	<input type="checkbox"/>	<input type="checkbox"/>	<input type="checkbox"/>	<input type="checkbox"/>	<input type="checkbox"/>	<input type="checkbox"/>	<input type="checkbox"/>	<input type="checkbox"/>	<input type="checkbox"/>	<input type="checkbox"/>	<input type="checkbox"/>	344,54	410,00

SONDERAUSSTATTUNG | FAHRERASSISTENZSYSTEME

MINI COUNTRYMAN		ONE	COOPER	COOPER ALL4	COOPER S	COOPER S ALL4	COOPER S E ALL4	ONE D	COOPER D	COOPER D ALL4	COOPER SD	COOPER SD ALL4	€* ohne MwSt.	€* inkl. 19% MwSt.
508	Park Distance Control (PDC) vorne und hinten Akustische und optische Abstandswarnung im Front- und Heckbereich, beinhaltet Parkassistent (5DP). In Verbindung mit Anhängerkupplung (235): Automatische Deaktivierung der hinteren PDC-Sensoren bei belegter Anhängersteckdose.	○	○	○	○	○	○	○	○	○	○	○	672,27	800,00
5DP	Parkassistent unterstützt beim seitlichen Einparken parallel zur Fahrbahn. Nur in Verbindung mit Park Distance Control (PDC) vorne und hinten (508). In Verbindung mit Anhängerkupplung (235) automatische Einparkfunktion deaktiviert.	○	○	○	○	○	○	○	○	○	○	○	—,—	—,—
3AG	Rückfahrkamera Rückfahrkamera positioniert im Heckklappengriff. Rückwärtiges Bild unterstützt von Führungslinien für Lenkwinkel und Abstand (grün/gelb/rot, analog PDC Farben). In Verbindung mit Anhängerkupplung (235): Zoomfunktion auf Bereich Anhängerkupplung. Vom Lenkeinschlagswinkel abhängige Andocklinie und zwei statische Entfernungslinien. Nur in Verbindung mit Park Distance Control (PDC) hinten (507) oder Park Distance Control (PDC) vorne und hinten (508).	○	○	○	○	○	○	○	○	○	○	○	336,13	400,00

SONDERAUSSTATTUNG | CONNECTIVITY UND ENTERTAINMENT

MINI COUNTRYMAN		ONE	COOPER	COOPER ALL4	COOPER S	COOPER S ALL4	COOPER S E ALL4	ONE D	COOPER D	COOPER D ALL4	COOPER SD	COOPER SD ALL4	€* ohne MwSt.	€* inkl. 19% MwSt.
7GH	Connected Navigation ergänzt Connected Media um – Apple CarPlay Vorbereitung (6CP) – Navigationskartenupdate Over the Air – MINI Navigation System (6UM) – Real-Time Traffic Information (6AM)	○	○	○	○	○	●	○	○	○	○	○	1.050,42	1.250,00
7GK	Connected Navigation Plus ergänzt Connected Navigation um – 8,8" Touchscreen im ID5 Design – MINI Connected XL (6NT) – Armauflage vorne (473) – Telefonie mit Wireless Charging (6NW) – MINI Touch Controller – 2. USB-Schnittstelle Sport-Lederlenkrad (255)	○	○	○	○	○	○	○	○	○	○	○	1.731,09 1.563,03 546,22	2.060,00 1.860,00 650,00
	In Verbindung mit Ausstattungspaket John Cooper Works Paket (7HN).	✓	✓	✓				✓	✓	✓			1.563,03	1.860,00
	In Verbindung mit Ausstattungspaket Pepper (7Y1), Chili (7Y2) oder John Cooper Works Trim (7KQ). Im Umfang BusinessPackage (9BD) enthalten.	○	○	○	○	○	○	○	○	○	○	○	1.436,97 386,55	1.710,00 460,00
6AG	eDrive Dienste Anzeige in der Headunit und über die MINI Connected App. Suche und Anzeige von Ladestationen, Fahrzeugreichweite, Ladestatus, Ladetimer, Ladevorkonditionierung und Remote Services Funktionen.						○						84,03	100,00
6AN	Concierge Service Telefonischer Auskunftsdienst für individuelle und persönliche Unterstützung über das MINI Call Center, u. a. Suche von Fahrtzielen, Notfall-apotheken, Geldautomaten, Sonderzielen, Fluginformationen, Restaurants und Hotels. Übertragung von Telefonnummern und Adressdaten vom MINI Call Center direkt in das Fahrzeug.	○	○	○	○	○	○	○	○	○	○	○	210,08	250,00

MINI CONNECTED DIENSTE-INFORMATIONEN/DATENSCHUTZ

Informationen zu den MINI Connected Diensten, die Allgemeinen Geschäfts- und Nutzungsbedingungen MINI Connected sowie die rechtlichen Hinweise zum Datenschutz finden Sie unter https://www.mini.de/connected_informationen.

Für Fragen steht Ihnen auch die MINI Connected Kundenbetreuung per E-Mail unter be-connected@MINI.de sowie telefonisch von Montag bis Sonntag von 8:00 bis 20:00 Uhr unter Tel. +49 89 1250-16012 zur Verfügung.

SONDERAUSSTATTUNG | CONNECTIVITY UND ENTERTAINMENT

MINI COUNTRYMAN		ONE	COOPER	COOPER ALL4	COOPER S	COOPER S ALL4	COOPER S E ALL4	ONE D	COOPER D	COOPER D ALL4	COOPER SD	COOPER SD ALL4	€* ohne MwSt.	€* inkl. 19% MwSt.
654	DAB-Tuner (DAB+ fähig) Digitaler Radioempfang mit hoher Klangqualität. Beste Tonqualität ohne Rauschen, ermöglicht den Empfang von einer Vielzahl digitaler Radiosender, sowie Zusatzinformationen wie Verkehrsdaten, Wetterinfos, Titeln, Interpreten und aktuellen Schlagzeilen.	○	○	○	○	○	○	○	○	○	○	○	252,10	300,00
6NE	Erweiterte Handy-Vorbereitung Bluetooth Bluetooth-Schnittstelle zur Verbindung von bluetoothfähigen Mobiltelefonen. – zusätzliches Mikrofon Beifahrerseite für eine verbesserte Sprachqualität Bedienung mit Multifunktionstasten am Lenkrad möglich. Nur in Verbindung mit Armauflage vorne (473), John Cooper Works Sport-Lederlenkrad (2XC) und MINI Yours Sport-Lederlenkrad (2XB).	○	○	○	○	○	○	○	○	○	○	○	142,86	170,00
674	HiFi-Lautsprechersystem harman/kardon inkl. 12 Lautsprechern (5x Hochtöner, 5x Mitteltöner, 2x Zentralbass) und einem 8-Kanal-Digitalverstärker im Gepäckraum mit insgesamt 360 Watt Ausgangsleistung. Hochwertige optische Differenzierung über Hochtöner in A-Säule in Schwarz Hochglanz sowie Chromrahmen um Mitteltöner und Türöffner in den vorderen Türen.	○	○	○	○	○	○	○	○	○	○	○	663,87	790,00

SONDERAUSSTATTUNG | LICHT UND SICHT

MINI COUNTRYMAN		ONE	COOPER	COOPER ALL4	COOPER S	COOPER S ALL4	COOPER S E ALL4	ONE D	COOPER D	COOPER D ALL4	COOPER SD	COOPER SD ALL4	€* ohne MwSt.	€* inkl. 19% MwSt.
520	Nebelscheinwerfer Im Umfang Ausstattungspaket Salt (7Y0) und Pepper (7Y1) enthalten. Nicht in Verbindung mit LED-Scheinwerfer (5A4).	○	○	○	○	○	○	○	○	○	○	○	126,05	150,00
5A1	LED-Nebelscheinwerfer inkl. Positionslicht in LED-Technik. In Verbindung mit Ausstattungspaket Salt (7Y0) oder Pepper (7Y1). Im Umfang Ausstattungspaket Chili (7Y2) und John Cooper Works Trim (7KQ) enthalten.	○	○	○	○	○	○	○	○	○	○	○	210,08	250,00
5A4	LED-Scheinwerfer mit Abbiegelicht Adaptive LED-Lichtverteilung und LED-Heckleuchten. Optische Differenzierung des Scheinwerfers über schwarzes Scheinwerfergehäuse. Inklusive automatischer Leuchtweitenregulierung. Im Umfang Ausstattungspaket Chili (7Y2) und John Cooper Works Trim (7KQ) enthalten.	○	○	○	○	○	○	○	○	○	○	○	831,93	990,00
430	Innen- und Außenspiegel (Fahrerseite), automatisch abblendend Nur in Verbindung mit Außenspiegelpaket (313).	○	○	○	○	○	○	○	○	○	○	○	411,76	490,00
431	Innenspiegel, automatisch abblendend Im Umfang BusinessPackage (9BD) enthalten.	○	○	○	○	○	○	○	○	○	○	○	142,86	170,00
359	Sichtpaket beinhaltet beheizbare Frontscheibe.	○	○	○	○	○	○	○	○	○	○	○	126,05	150,00

SONDERAUSSTATTUNG | FUNKTIONALITÄT

MINI COUNTRYMAN		ONE	COOPER	COOPER ALL4	COOPER S	COOPER S ALL4	COOPER S E ALL4	ONE D	COOPER D	COOPER D ALL4	COOPER SD	COOPER SD ALL4	€* ohne MwSt.	€* inkl. 19% MwSt.
534	2-Zonen-Klimaautomatik inkl. Luftausströmer hinten Im Umfang Ausstattungspaket Salt (7Y0), Pepper (7Y1), Chili (7Y2) und John Cooper Works Trim (7KQ) enthalten.	○	○	○	○	○	○	○	○	○	○	○	420,17	500,00
493	Ablagenpaket beinhaltet Gummiablagematten in britischem Tartan-Muster, 12V Steckdose in der Mittelkonsole hinten, Klemmelemente in den 2 Cupholdern der Mittelkonsole, variabler Ladeboden (geteilt aufklappbar, in oberster aufgeklappter Position arretierbar) im Kofferraum mit 4 zusätzlichen Verzurrösen, einem Spannband, einer 12V Steckdose, einer zusätzlichen Leuchte links, einem zusätzlichen Ablagefach mit Netz und einem Edelstahlblech auf der Ladekante. Im Umfang Ausstattungspaket Salt (7Y0), Pepper (7Y1), Chili (7Y2) und John Cooper Works Trim (7KQ) enthalten.	○	○	○	○	○	○	○	○	○	○	○	252,10 210,08	300,00 250,00
4U9	Akustischer Fußgängerschutz						○						84,03	100,00
302	Alarmanlage inkl. Überwachung der Türen, Frontklappe, Heckklappe, Innenraum-schutz, Neigungsalarmgeber, Notstromsirene und Diebstahlsicherung. In Kombination mit Radio MINI Visual Boost (6FP) ist zusätzlich eine rote LED-Statusleuchte in der Dachfinne integriert.	○	○	○	○	○	○	○	○	○	○	○	294,12	350,00

SONDERAUSSTATTUNG | FUNKTIONALITÄT

MINI COUNTRYMAN		ONE	COOPER	COOPER ALL4	COOPER S	COOPER S ALL4	COOPER S E ALL4	ONE D	COOPER D	COOPER D ALL4	COOPER SD	COOPER SD ALL4	€* ohne MwSt.	€* inkl. 19% MwSt.
235	Anhängerkupplung mit abnehmbarem Kugelkopf Verdeckte Ausführung Aufnahme Kugelkopfstange: Stange mit Kugelkopf, Abdeckkappe für Kugelkopf, ausstattungsabhängiger Aufbewahrungsort im Gepäckraum, 13-polige Steckdose (schwenkbar hinter Stoßfänger aus Sichtbereich), Öse an Aufnahme der Anhängerkupplung zur Arretierung des Anhänger-Sicherungsseils, DSC mit aktiver Anhänger-Schlinger-Logik (wirksam ab ca. 65 km/h bei belegter Anhängersteckdose), Überwachung der Beleuchtungseinrichtungen des Anhängers und gegebenenfalls Meldung in Instrumentenkombi Nur in Verbindung mit Ablagenpaket (493). In Verbindung mit Komfortzugang (322) Entfall der Easy Opener Funktion. In Verbindung mit Außenspiegelpaket (313) keine Funktion der Bordsteinautomatik im Anhängerbetrieb. In Verbindung mit Park Distance Control hinten (507) und Park Distance Control vorne und hinten (508) automatische Deaktivierung der hinteren PDC-Sensoren bei belegter Anhängersteckdose. In Verbindung mit Parkassistent (5DP) automatische Einparkfunktion deaktiviert.	○	○	○	○	○	○	○	○	○	○	○	672,27	800,00
473	Armauflage vorn Ergonomisch optimale Armauflage mit integriertem Ablagefach, fest mit der Mittelkonsole verbunden. Im Umfang Erweiterte Handy-Vorbereitung Bluetooth (6NE) und Telefonie mit Wireless Charging (6NW) enthalten. Im Umfang Ausstattungspaket Pepper (7Y1), Chili (7Y2), John Cooper Works Trim (7KQ) und Connected Navigation Plus (7GK) enthalten.	○	○	○	○	○	○	○	○	○	○	○	126,05	150,00
313	Außenspiegelpaket beinhaltet Außenspiegel elektrisch anklappbar und Bordsteinautomatik (auf Beifahrerseite bei Einlegen des Rückwärtsganges). In Verbindung mit Innen- und Außenspiegel (Fahrerseite), automatisch abblendend (430). Im Umfang BusinessPackage (9BD) enthalten.	○	○	○	○	○	○	○	○	○	○	○	210,08	250,00
													—,—	—,—

SONDERAUSSTATTUNG | FUNKTIONALITÄT

MINI COUNTRYMAN		ONE	COOPER	COOPER ALL4	COOPER S	COOPER S ALL4	COOPER S E ALL4	ONE D	COOPER D	COOPER D ALL4	COOPER SD	COOPER SD ALL4	€* ohne MwSt.	€* inkl. 19% MwSt.
316	Automatische Heckklappenbetätigung Fernöffnen und -schließen mit Schlüsselfernbedienung, Öffnen und Schließen über Heckklappentaster oder Taster in Fahrertür. Kontaktloses Öffnen und Schließen durch Easy Opener in Verbindung mit Komfortzugang (322) durch Kick unter dem Heckschweller.	o	o	o	o	o	o	o	o	o	o	o	378,15	450,00
413	Gepäckraumtrennnetz Nur in Verbindung mit Ablagenpaket (493).	o	o	o	o	o	o	o	o	o	o	o	159,66	190,00
1AG	Größerer Kraftstofftank Erhöhung des Tankvolumens um 10l.	o	o	o	o	o	o	o	o	o	o	o	42,02	50,00
3AR	Heckgepäckträger-Vorbereitung Für den komfortablen Transport von 2 Fahrrädern ist im MINI Zubehörprogramm ein Heckgepäckträger verfügbar, der ohne Anhängervorrichtung funktioniert. Als fahrzeugseitige Voraussetzung ist die Heckgepäckträger-Vorbereitung erforderlich, die das Steuergerät und die Steckverbindung umfasst. Die fahrzeugspezifische Komplettierung des Systems erfolgt vor Ort über das MINI Zubehörprogramm. Das elektrische System und der hier eingesetzte Kugelkopf sind nicht für Anhängerbetrieb geeignet. Es kann kein Kugelkopf für Anhängerbetrieb nachgerüstet werden. Das Gesamtsystem ist auf maximal 60 kg Traglast ausgelegt. In Verbindung mit Komfortzugang (322) Entfall der Easy Opener Funktion. In Verbindung mit Außenspiegelpaket (313) keine Funktion der Bordsteinautomatik bei installiertem Heckgepäckträger. In Verbindung mit Park Distance Control hinten (507) und Park Distance Control vorne und hinten (508): Automatische Deaktivierung der hinteren PDC-Sensoren bei installiertem Heckgepäckträger. In Verbindung mit Parkassistent (5DP) automatische Einparkfunktion deaktiviert. Nicht in Verbindung mit Ausstattungspaket John Cooper Works Paket (7HN), John Cooper Works Trim (7KQ). Nicht in Verbindung mit Anhängerkupplung (235).	o	o	o	o	o	o	o	o	o	o	o	176,47	210,00

SONDERAUSSTATTUNG | FUNKTIONALITÄT

MINI COUNTRYMAN		ONE	COOPER	COOPER ALL4	COOPER S	COOPER S ALL4	COOPER S E ALL4	ONE D	COOPER D	COOPER D ALL4	COOPER SD	COOPER SD ALL4	€* ohne MwSt.	€* inkl. 19% MwSt.
322	Komfortzugang Schlüsselloser Zugang zum Fahrzeug an Fahrer- und Beifahrertür sowie an der Heckklappe über schwarze Drucktasten. Mit der Easy Opener Funktion (nur in Verbindung mit Automatische Heckklappenbetätigung (316)) kann die elektrische Heckklappe über einen Bewegungssensor unter der Heckschürze kontaktlos geöffnet und geschlossen werden. Im Umfang Ausstattungspaket Pepper (7Y1), Chili (7Y2) enthalten. In Verbindung mit Anhängerkupplung (235) und Heckgepäckträger-Vorbereitung (3AR), Entfall Easy Opener Funktion.	o	o	o	o	o	o	o	o	o	o	o	327,73	390,00
497	Mittelarmlehne im Fond mit 2 Cupholdern im aufgeklappten Fach. Nur in Verbindung mit Armauflage vorne (473).	o	o	o	o	o	o	o	o	o	o	o	210,08	250,00
402	Panorama-Glasdach mit Aufstellfunktion für vorne sowie manuellen Sonnenschutzrollos. Komfortöffnung und -schließung über Fahrzeugschlüssel.	o	o	o	o	o	o	o	o	o	o	o	823,53	980,00
4F6	Picnic Bench Weiche Sitzbank für zwei Personen zum Auflegen auf die Kofferraumschwelle, inkl. Schutzmatte über dem Heckschweller. Verstaueung an der Unterseite des Einlegebodens mittels Druckknöpfen und Magneten (entnehmbar). Nur in Verbindung mit Ablagenpaket (493).	o	o	o	o	o	o	o	o	o	o	o	100,84	120,00
441	Raucherpaket	o	o	o	o	o	o	o	o	o	o	o	25,21	30,00

MINI YOURS. EXKLUSIVITÄT SEHEN UND SPÜREN.



Individuell. Anziehend. MINI Yours.
Inspiziert von der großen britischen Tradition feiner Maßschneiderei, ist das Interieur von MINI Yours noch echte Handwerkskunst. Handgezogene Nähte, Vollleder und natürliche Materialien – als würde man sich in einem Gentlemen's Club befinden. Im eigens kreierten Logo werden die Merkmale von MINI Yours symbolisch dargestellt – die Nähnadel verkörpert die Maßarbeit und die hochwertige Handwerkskunst, der Union Jack und die Wappenform symbolisieren die britische Tradition. So fungiert das Logo wie ein Qualitätssiegel.



MINI YOURS INTERIOR STYLE PIANO BLACK ILLUMINIERT.
Die in Piano Black Hochglanz versehenen Cockpit- und Türdekorleisten, die durch Akzente in Hazy Grey im Cockpit und umlaufend in der Mittelkonsole ergänzt werden, lassen den Innenraum Ihres MINI elegant erscheinen. Ein ganz besonderes Highlight: das Design der illuminierten Cockpitdekorleiste mit Pinstripe Muster wechselt von Tag zu Nacht in den spezifischen Farben der ambienten Beleuchtung.



MINI YOURS INTERIOR STYLE CHESTNUT ILLUMINIERT.
Durch die illuminierte Cockpitdekorleiste Chestnut mit Pinstripe Muster, die in Abhängigkeit der spezifischen Farben der ambienten Beleuchtung erstrahlt, wirken die hochwertigen Oberflächen in Chestnut und Piano Black Hochglanz besonders edel.

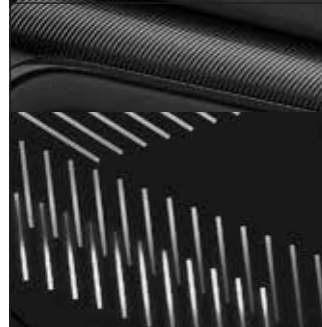

MINI YOURS INTERIOR STYLE BRITISH OAK ILLUMINIERT.
Der MINI Yours Interior Style British Oak besteht aus einer lackierten, hinterleuchteten Cockpitdekoroberfläche aus Kunststoff mit grafischen Elementen. Die British Oak Cockpitdekorleiste wird durch Akzente in Hazy Grey im Cockpit und umlaufend in der Mittelkonsole und Türdekorleisten in Piano Black Hochglanz ergänzt.

Die exklusiven MINI Yours Interior Styles beinhalten folgende Umfänge: Cockpitdekorleiste illuminiert, Cockpitakzentleiste, Mittelkonsolenakzentleiste, Türdekorleisten.

Detaillierte Angaben zu Preisen und Verfügbarkeiten erhalten Sie auf der Seite 35.



MINI YOURS SPORT-LEDERLENKRAD.
Das MINI Yours Sport-Lederlenkrad mit Multifunktion im 3-Speichen-Design mit MINI Yours Logo in der 6-Uhr-Speiche ist aus besonders hochwertigem und weichem Walknappa Leder gefertigt. Schaltknäufel oder Wählhebelgriff sind aus Leder. Besonders edel: in Piano Black hochglänzend lackierte Lenkradspeichen sowie eine handgearbeitete, aluminiumfarbene Kontrastnaht aus gewachstem Flechtgarn.

Detaillierte Angaben zu Preisen und Verfügbarkeiten erhalten Sie auf der Seite 33.



MINI YOURS LEDER LOUNGE CARBON BLACK.
Das extraweiche Lederpolster des MINI Yours Leder Lounge Sitzes in Carbon Black veredelt den Innenraum Ihres MINI. Für die Herstellung des vollnarbigen Gattleders wird nur beste Rohware verwendet. Die feine, natürliche Narbung entsteht durch den besonderen Herstellungsprozess. Das auffällige Nahtbild, die Designnieten, der Keder in Flechtoptik sowie das MINI Yours Logo an der Sitzschulter zeugen von viel Liebe zum Detail und stehen für handwerkliche Präzisionsverarbeitung. Als besonderes Highlight sticht das Union Jack Design an der Rückseite der vorderen Kopfstützen heraus.

Detaillierte Angaben zu Preisen und Verfügbarkeiten erhalten Sie auf der Seite 31.

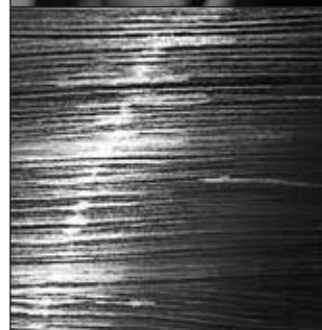

MINI YOURS LAPISLUXURY BLUE.
Mit MINI Yours Lapisluxury Blue gelang die Entwicklung des intensivsten Blautons, der jemals auf einer MINI Karosserie dargestellt werden konnte. Nie hatte ein Blau auf einem MINI solch eine Tiefenwirkung. Inspiriert von Ultramarin, der Farbe der Könige, ist ein exklusiver Farbton entstanden, der einst nur durch die feinen Pigmente des Halbedelsteins Lapislazuli möglich war. Durch den aufwendigen Herstellungsprozess zum Aufbringen der farbgebenden und schützenden Schichten auf die Karosserieoberfläche steht MINI Yours Lapisluxury Blue für Brillanz, Farbintensität und Tiefenwirkung. Eine außergewöhnlich hohe Konzentration von blauen Farbpigmenten erzeugt ein Blau, das nur einen Hauch entfernt ist vom Schwarz.

Detaillierte Angaben zu Preisen und Verfügbarkeiten erhalten Sie auf der Seite 23.



19" LEICHTMETALLRÄDER MINI YOURS MASTERPIECE.
Die zeitlos eleganten 19" Leichtmetallräder MINI Yours Masterpiece sind vom klassischen Uhrmacherhandwerk inspiriert, das für Präzisionsarbeit und handwerkliches Schaffen steht – genau wie MINI Yours. Der Kontrast zwischen den abgedrehten Flächen und dem Hintergrund erinnert an die Präzision und die Ablesbarkeit des Ziffernblatts eines hochwertigen Chronografen.

Detaillierte Angaben zu Preisen und Verfügbarkeiten erhalten Sie auf der Seite 28.

JEDER IST EINZIGARTIG.

MINI YOURS CUSTOMISED.



Verleihen Sie Ihrem MINI eine ganz persönliche Note und werden Sie selbst zum Designer mit MINI Yours Customised.

WAS IST MINI YOURS CUSTOMISED?

MINI Yours Customised bringt Individualisierung auf das nächste Level und gibt Ihnen die Möglichkeit, Ihren MINI zu einem echten Unikat zu machen. Sie können nicht nur zwischen verschiedenen Designs, Mustern und Farben wählen, sondern diese auch ganz persönlich selbst gestalten und betexten. Testen Sie direkt die Möglichkeiten der Individualisierung unter www.yours-customised.mini

Neugierig geworden?

Dann wenden Sie sich an den Händler Ihres Vertrauens, um alle wichtigen Informationen und Verfügbarkeiten zu erfahren.

PRODUKTPORTFOLIO MINI YOURS CUSTOMISED

Für die Individualisierung stehen Ihnen je nach Modell bis zu vier spezielle Produkte zur Verfügung: Mit den selbstgestalteten Side Scuttles zieht ihr MINI garantiert alle Blicke auf sich, die individualisierten Dekorblenden spiegeln Ihre Persönlichkeit perfekt wider und auf personalisierten LED-Einstiegsleisten findet sogar Ihre Handschrift Platz. Individuelle Akzente setzen Sie außerdem mit den MINI LED-Türprojektoren mit Diatechnik.



MINI LED-TÜRPROJEKTOR SET CUSTOMISED.

Die neuen, individuellen MINI LED-Türprojektoren mit Diatechnik machen das Ein- und Aussteigen zu einem Erlebnis. Beim Öffnen der Autotür wird eine Grafik auf den Boden neben das Fahrzeug projiziert. Diese außergewöhnliche Ausleuchtung des Einstiegsbereichs vermittelt dem Fahrer, seinen Insassen, aber auch Passanten ein Gefühl der Exklusivität. Die selbst designten Motive können ohne großen Aufwand ausgetauscht werden. So wird die Fahrt mit dem MINI noch individueller und einzigartiger. Dies können zu einem Preis von **49,00 €* mit MwSt.** (41,18 €* ohne MwSt.) nachbestellt werden.

Nur in Verbindung mit Sonderausstattung Lichtpaket (563) und Excitement Paket (4V9).

€* ohne MwSt.	€* mit MwSt.
100,00	119,00

ZUBEHÖR



MINI ORIGINAL ZUBEHÖR.
DER NEUE MINI COUNTRYMAN.





Bei der folgenden Übersicht handelt es sich um eine Auswahl des tatsächlich vorhandenen Sonderzubehörs für diesen Fahrzeugtyp. Das gesamte Angebot finden Sie im speziellen Original MINI Zubehör Katalog bei Ihrem MINI Partner oder unter www.MINI.de/zubehoer. Bitte beachten Sie, dass Sonderzubehör nicht ab Werk lieferbar ist, sondern nachträglich verbaut wird. Dabei können neben den ausgewiesenen Teilepreisen zusätzliche Einbaukosten entstehen (z. B. durch Einbauaufwand und zusätzliche Montageteile). Über die von der Fahrzeugausstattung abhängigen Nachrüstmöglichkeiten sowie die entsprechenden Komplettpreise informiert Sie gerne Ihr MINI Partner.

Angebot und Preise gültig bis 31.8.2019. Irrtümer und Änderungen (technischer / preislicher Art oder aufgrund Entfall) bleiben vorbehalten.

Informationen zu den MINI Original Sommer-, Winter- sowie JCW-Kompletttradsätzen entnehmen Sie bitte auch der separat erhältlichen Übersicht „MINI Leichtmetallräder“.





MINI COUNTRYMAN

	ONE	COOPER	COOPER ALL4	COOPER S	COOPER S ALL4	COOPER SE ALL4	JOHN COOPER WORKS ALL4	ONE D	COOPER D	COOPER D ALL4	COOPER SD	COOPER SD ALL4	€* ohne MwSt.	€* inkl. 19% MwSt.
 Allwetter-Fußmatten in Essential Black Satz Fußmatten für vorn, 2-teilig Satz Fußmatten für hinten, 2-teilig	■	■	■	■	■	■	■	■	■	■	■	■	45,38	54,00
	■	■	■	■	■	■	■	■	■	■	■	■	32,77	39,00
 Gepäckraum-Formmatte Nur in Verbindung mit Ablagenpaket.	■	■	■	■	■	■	■	■	■	■	■	■	61,76	73,50

ZUBEHÖR



MINI COUNTRYMAN

	ONE	COOPER	COOPER ALL4	COOPER S	COOPER S ALL4	COOPER SE ALL4	JOHN COOPER WORKS ALL4	ONE D	COOPER D	COOPER D ALL4	COOPER SD	COOPER SD ALL4	€* ohne MwSt.	€* inkl. 19% MwSt.
--	-----	--------	-------------	----------	---------------	----------------	------------------------	-------	----------	---------------	-----------	----------------	---------------------	--------------------------

 Ladekanten-Schutzmatte Nicht in Verbindung mit automatischer Heckklappenbetätigung oder Komfortzugang.	■	■	■	■	■	■	■	■	■	■	■	■	46,64	55,50
 Sportstreifen Streifen in Rot, Schwarz oder Weiß Body-Kit (Satz für Motorhaube und Heck) Roof-Kit (Satz für das Dach)	□	□	□	□	□	□	□	□	□	□	□	□	76,05	90,50
	□	□	□	□	□	□	□	□	□	□	□	□	76,05	90,50
 MINI LED Türprojektoren Zur Projektion einer Grafik auf den Boden bei gleichzeitiger Ausleuchtung des Ein-/Ausstiegsbereichs. Satz bestehend aus zwei Türprojektoren und drei austauschbaren Motiven (u.a. MINI Logo). Nur in Verbindung mit Türeinstiegsleuchten.	□	□	□	□	□	□	□	□	□	□	□	□	89,89	106,97
 MINI Relingträger als Basis für das MINI Dachträgersystem nur in Verbindung mit Dachreling Surfboardhalterung Halterung für Surfboard und Mast nur in Verbindung mit MINI Dachträger oder Relingträger	■	■	■	■	■	■	■	■	■	■	■	■	194,96	232,00
	■	■	■	■	■	■	■	■	■	■	■	■	80,67	96,00



ZUBEHÖR

MINI COUNTRYMAN

	ONE	COOPER	COOPER ALL4	COOPER S	COOPER S ALL4	COOPER S E ALL4	JOHN COOPER WORKS ALL4	ONE D	COOPER D	COOPER D ALL4	COOPER SD	COOPER SD ALL4	€* ohne MwSt.	€* inkl. 19% MwSt.
 <p>Fahrradheckträger Kompakt Auf dem Kugelkopf der Anhängerkupplung. Für bis zu zwei Fahrräder. Optimiert auch für E-Bikes, faltbar für geringes Packmaß, einfach zu montieren, abnehmbare Haltearme. In Verbindung mit entsprechendem Kugelkopf (separat erhältlich) auch auf der Heckträgerzubereitung (3AR) verwendbar.</p> <p>Fahrradhalterung für zwei Fahrräder mit einem Gewicht von jeweils maximal 30 kg und einem Achsabstand (Radnabe vorne zu Radnabe hinten) von maximal 1,30 m</p> <p>Ablage Fahrradhalterung, zum sicheren Verstauen von Fahrradhalterung und Zubehörteilen unter dem Gepäckraum-boden, für Fahrzeuge ohne Notrad</p> <p>Kugelkopf erforderlich bei Fahrzeugen mit Heckträgerzubereitung</p>	■	■	■	■	■	■	■	■	■	■	■	■	537,82	640,00
	■	■	■	■	■	■	■	■	■	■	■	■	149,58	178,00
	■	■	■	■	■	■	■	■	■	■	■	■	152,10	181,00
	■	■	■	■	■	■	■	■	■	■	■	■	228,57	272,00
 <p>Ski- und Snowboard-Halterung, ausziehbar seitlich ausziehbar, für bis zu 5 Paar Ski oder 4 Snowboards. Auch zum Transport von Skistöcken geeignet. Kompatibel mit allen Original BMW Group Dachträgern.</p>	■	■	■	■	■	■	■	■	■	■	■	■	228,57	272,00

ZUBEHÖR

MINI COUNTRYMAN

	ONE	COOPER	COOPER ALL4	COOPER S	COOPER S ALL4	COOPER S E ALL4	JOHN COOPER WORKS ALL4	ONE D	COOPER D	COOPER D ALL4	COOPER SD	COOPER SD ALL4	€* ohne MwSt.	€* inkl. 19% MwSt.
 <p>MINI Dachbox 320 1913/638/402 mm (L/B/H), Volumen 320 l, abschließbar, beidseitige Belademöglichkeit, mit geprägten Streifen und MINI Logo. Nur in Verbindung mit MINI Dachträger oder Relingträger.</p>	■	■	■	■	■	■	■	■	■	■	■	■	373,95	445,00
 <p>Travel & Comfort System Basisträger, Voraussetzung für die folgenden Systemaufsätze</p> <p>Kleiderbügel</p> <p>Universalhaken</p> <p>Halter für Action Kameras</p> <p>Halter für Apple iPad 2, iPad 3, iPad 4, iPad Air 1 und iPad Air 2</p> <p>Halter für Apple iPad mini 1, iPad mini 2 und iPad mini 3</p> <p>Halter für Samsung GALAXY Tab 3 und GALAXY Tab 4</p> <p>Universalhalter für Tablets mit Safety Case (7 bis 11 Zoll) nur in Verbindung mit Safety Case</p> <p>Safety Case für Apple iPad 5 (9,7 Zoll), iPad Air 1, iPad Air 2 und iPad Pro (9,7 Zoll)</p> <p>Safety Case für Apple iPad mini 4</p> <p>Safety Case für Samsung GALAXY Tab A (9,7 Zoll) und GALAXY Tab S2</p>	■	■	■	■	■	■	■	■	■	■	■	■	18,91	22,50
	■	■	■	■	■	■	■	■	■	■	■	■	55,04	65,50
	■	■	■	■	■	■	■	■	■	■	■	■	23,53	28,00
	■	■	■	■	■	■	■	■	■	■	■	■	81,51	97,00
	■	■	■	■	■	■	■	■	■	■	■	■	119,33	142,00
	■	■	■	■	■	■	■	■	■	■	■	■	96,64	115,00
	■	■	■	■	■	■	■	■	■	■	■	■	119,33	142,00
■	■	■	■	■	■	■	■	■	■	■	■	90,76	108,00	
 <p>Zusatzscheinwerfer LED in Chrom Nur in Verbindung mit Halter für Zusatzscheinwerfer.</p> <p>Halter für Zusatzscheinwerfer</p>	□	□	□	□	□	□	□	□	□	□	□	□	327,73	390,00
	□	□	□	□	□	□	□	□	□	□	□	□	73,95	88,00

WEIL SORGENFALTEN NICHT ZU IHREM NEUEN MINI PASSEN.

MINI LEASING.

Wer MINI fährt, kennt die schönen Seiten des Lebens. Deshalb ist bei MINI Leasing alles darauf ausgerichtet, dass Sie sich ganz entspannt zurücklehnen und genießen können.

KURZ ZUSAMMENGEFASST:

- attraktive monatliche Raten für die Fahrzeugnutzung
- keine Kapitalbindung, so bleiben Sie finanziell flexibel
- individuelle Ratenhöhe je nach Laufzeit, Kilometerleistung oder einer möglichen Leasing-Sonderzahlung
- Kostenfreier Service-Ersatzwagen¹⁾: Für zwei Servicetermine pro Leasing-Vertragsjahr steht Ihnen ein Service-Ersatzwagen kostenfrei zur Verfügung
- Bei Totalverlust oder Diebstahl übernimmt MINI Financial Services unter bestimmten Voraussetzungen die mögliche Differenz zwischen Ablöse und Wiederbeschaffungswert des Fahrzeugs²⁾

MINI FINANZIERUNG.

Schnell zum MINI kommen und finanziell flexibel bleiben. Egal ob Basis- oder Zielfinanzierung – mit MINI Financial Services bestimmen Sie, welche Laufzeit, Ratenhöhe und Anzahlung zu Ihnen passt. Dabei profitieren Sie auf jeden Fall von attraktiver Ratenzahlung, fest kalkulierbaren Zinssätzen und unkomplizierter Abwicklung.

MINI ZIEL-FINANZIERUNG.

- Laufzeiten zwischen 18 und 60 Monaten
- mit Zielrate ablösen oder einfach weiterfinanzieren
- optionale Ratenschutzversicherung³⁾
- optionale Shortfall GAP Versicherung⁴⁾
- mit oder ohne Anzahlung möglich

MINI BASIS-FINANZIERUNG.

- gleichbleibend attraktive Raten bei konstantem Zinssatz
- Anzahlung auf Wunsch
- bis zu 120 Monate Laufzeit
- optionale Ratenschutzversicherung³⁾
- optionale Shortfall GAP Versicherung⁴⁾

MINI SMILE.

Alles in einem: Egal ob MINI SMILE für Leasing oder MINI SMILE für Finanzierung. Mit den passenden Kombi-Angeboten aus Leasing oder Finanzierung von MINI Financial Services sowie einer Versicherung⁵⁾ von der Allianz findet jeder zukünftige MINI Fahrer genau das Richtige für sich.

KURZ ZUSAMMENGEFASST:

- alle Vorteile des MINI Leasings oder der MINI Finanzierung
- attraktive monatliche Versicherungsprämie³⁾
- bequemer Unfallservice: unbürokratischer und schneller Service im Reparaturfall
- kein Einfluss der Regionalklassen, somit keine Auf- oder Abschläge
- mobil sein mit dem Rundum-sorglos-Gefühl

MINI VERSICHERUNGEN⁶⁾.

Willkommen auf der sicheren Seite. MINI Versicherungen bieten jederzeit exklusiven Schutz als ideale Ergänzung:

- Umfassender Fahrzeugschutz
- Attraktives Preis-Leistungs-Verhältnis
- Exklusive Zusatzleistungen
- Schnelle Hilfe im Schadenfall

Beispiel **Basic Cover**⁶⁾, die solide Grundabdeckung mit 100 Mio. EUR Deckung inkl. Umweltschadendeckung, die Sie optional um Teil- und Vollkasko erweitern können. **Comfort Cover**⁶⁾, die komfortable Alternative mit der Sie zu den Leistungen von Basic Cover viele weitere Extras genießen. Oder **Top Cover**⁶⁾, der optimale Rundum-Schutz der keine Wünsche offen lässt.

AUF IHREN MINI KÖNNEN SIE SICH JEDERZEIT VERLASSEN.

Beim Service ist das nicht anders. Der zahlt sich sogar doppelt für Sie aus: Erstens können Sie auf ein großes Netz von MINI Service Partnern zurückgreifen. Und zweitens steht Ihnen dort immer jemand zur Seite, der sich mit Ihrem MINI bestens auskennt – der MINI Service Spezialist. Er verfügt über computergestützte Fehlerdiagnose- und Informationssysteme. Ein wichtiger Bestandteil: der intelligente Schlüssel des MINI. Er zeigt die wichtigsten Daten an, z. B. die Fahrgestellnummer, den Kilometerstand und den Status des CBS (Condition Based Service). Diese Infos werden vom MINI Spezialisten durch den sogenannten „KeyReader“ ausgelesen – und der Serviceumfang kann individuell festgelegt werden. So erhalten Sie in kürzester Zeit optimale Unterstützung bei Ihrem MINI Service Partner. Darüber hinaus achten wir bereits bei der Entwicklung auf verkürzte Wartungs- bzw. Reparaturzeiten und lange Service-Intervalle. Das sorgt zusätzlich für günstige Unterhaltskosten.

CBS erfasst mittels Sensoren, wann für Ihren MINI Motorölwechsel und Servicearbeiten an den Bremsen nötig sind. Darüber hinaus werden Status der Bremsflüssigkeit, der nächste Termin für den Fahrzeugcheck sowie Haupt- und Abgasuntersuchung angezeigt. Dieses umfassende MINI Wartungssystem steht Ihnen von Anfang an zur Verfügung. Bei Reparaturen und Wartungsarbeiten werden zu Ihrer Sicherheit und zum Werterhalt Ihres MINI ausschließlich Original MINI Teile verwendet.

SICHERHEIT AUF ALLEN WEGEN.

Ob Panne oder Unfall – auf den MINI Service können Sie sich an 365 Tagen rund um die Uhr verlassen. Im **Pannenfal**l bietet Ihnen das europaweite Mobilitätspaket MINI Mobile Care kostenlose Soforthilfe: Von der Pannenhilfe vor Ort bis zur Hotelübernachtung. Der kostengünstige MINI Schutzbrief bietet Ihnen zusätzlich zu den Leistungen von MINI Mobile Care europaweit umfangreiche Mobilitätsleistungen auch bei Unfall und Diebstahl.

Im Falle eines **Unfalls** können Sie auf schnelle und kompetente Unterstützung zählen: Aufnahme der Unfalldaten, Benachrichtigung Ihres persönlichen bzw. nächstgelegenen MINI Partners, Vermittlung eines Abschleppdienstes (falls notwendig), Übernahme der Erstmeldung bei den Versicherungen, Benachrichtigung der Polizei (falls notwendig), Vermittlung eines Ersatzfahrzeuges, Beratung zu alternativen Reismöglichkeiten.

MINI Pannenhilfe: +49 89 14379489

MINI Unfallhotline: 0080 0 24246464 oder 0080 0 2424

(Tag und Nacht kostenlos im In- und Ausland*)

* In Einzelfällen aus dem Ausland +49 89 71046464

Weitere Informationen über das MINI Wartungssystem, die MINI Pannenhilfe und die MINI Unfallhotline erhalten Sie von Ihrem MINI Partner. Oder natürlich auch unter www.MINI.de.

ORIGINAL MINI ZUBEHÖR.

Der neue MINI ist ein unverwechselbares Auto. Ein schönes. Ein sicheres. Und dieser Auftritt lässt sich noch steigern. Mit Zubehör – kompromisslos auf den MINI abgestimmt. Genauere Informationen gibt Ihnen gerne Ihr MINI Partner, dort erhalten Sie auch den Original MINI Zubehör Katalog. Oder Sie besuchen uns im Internet unter www.MINI.de.

MINI LIFESTYLE.

MINI ist eine Lebenseinstellung, deshalb gibt es von MINI nicht nur Fahrzeuge, sondern auch alles Drum und Dran. Mode, die Spaß macht, starke Accessoires und jede Menge begeisternder Ideen, die es sonst nirgends gibt. Auch hier zeigt Ihnen Ihr MINI Partner gerne mehr.

¹⁾ Ein neues Vertragsjahr beginnt jeweils 12 Monate nach Ihrem Vertragsbeginn. Die Vereinbarung über Freikilometer erfolgt in Absprache mit Ihrem MINI Vertragspartner.

Die Einlösung des Service-Ersatzwagen Mobilitätsangebotes ist nur in Deutschland möglich.

²⁾ Einzelheiten ergeben sich aus Ihrem Leasingvertrag.

³⁾ Vertragspartner und Risikoträger des optionalen Versicherungsangebotes für die Ratenschutzversicherung ist die Deutsche Lebensversicherungs-AG, An den Treptowers 3, 12435 Berlin,

ein Unternehmen der Allianz Gruppe. Einzelheiten ergeben sich aus den allgemeinen Bedingungen für die Ratenschutzversicherung der Deutsche Lebensversicherungs-AG sowie dem Versicherungsantrag.

⁴⁾ Vertragspartner und Risikoträger des optionalen Versicherungsangebotes für die Shortfall GAP Versicherung ist die Allianz Versicherungs-AG (AZV), Königinstraße 28, 80802 München, ein Unternehmen der Allianz Gruppe. Einzelheiten ergeben sich aus den allgemeinen Bedingungen für die Shortfall GAP Versicherung der Allianz Versicherungs-AG sowie dem Versicherungsantrag.

⁵⁾ Vertragspartner und Risikoträger des optionalen Versicherungsangebotes für Kfz-Haftpflicht und Vollkasko ist die Allianz Versicherungs-AG (AZV), Königinstraße 28, 80802 München, ein Unternehmen der Allianz Gruppe.

Einzelheiten ergeben sich aus den allgemeinen Bedingungen für die Kfz-Versicherung der Allianz Versicherungs-AG sowie dem Versicherungsantrag.

⁶⁾ Vertragspartner und Risikoträger der MINI Versicherungen ist die Allianz Versicherungs-AG (AZV), Königinstraße 28, 80802 München, ein Unternehmen der Allianz Gruppe.

MINI GEWÄHRLEISTUNGSVERLÄNGERUNGS-PAKET

BESCHREIBUNG.

MINI Gewährleistungsverlängerungs-Pakete geben Ihnen die Möglichkeit, Ansprüche auf Mängelbeseitigung auch nach Ablauf des für Ihren MINI gültigen Gewährleistungszeitraums geltend zu machen. Sollte innerhalb der vereinbarten Laufzeit und Laufleistung eine Reparatur nötig sein, so sind die Kosten dafür abgedeckt.

Jedes MINI Gewährleistungsverlängerungs-Paket gilt ab Tag der Erstzulassung und endet mit Erreichen der vereinbarten Laufzeit bzw. km-Laufleistung (je nachdem was zuerst erreicht wurde).¹⁾ Detaillierte Informationen erhalten Sie bei Ihrem Händler und unter http://www.mini.de/service/for_your_mini/mini-gewaehrleistungsverlaengerungs-paket

PREISE FÜR MINI GEWÄHRLEISTUNGSVERLÄNGERUNGS-PAKET.

Modell	Laufzeit/Leistung	Schlüssel-Nummer	€ ohne MwSt.	€* inkl. 19% MwSt.
MINI ONE/MINI COOPER/MINI ONE D/MINI COOPER D MINI COOPER S/MINI COOPER SD MINI COOPER ALL4/MINI COOPER D ALL4 MINI COOPER S ALL4/MINI COOPER SD ALL4 MINI COOPER S E ALL4	4 Jahre/200.000 km	7CH	400,00	476,00
	5 Jahre/200.000 km	7CK	850,00	1.011,50

¹⁾ Voraussetzung für den Kostenersatz ist, dass das Fahrzeug sachgemäß betrieben, nicht (z. B. durch Einsatz bei motorsportlichen Wettbewerben) überbeansprucht wurde und dass die im Fahrzeug angezeigten Wartungsintervalle (bezüglich Motorölwechsel, Luftfilter, Mikrofilter, Zündkerzen und Bremsflüssigkeit) bzw. die vom Hersteller angegebenen Zeit-/Kilometervorgaben (bezüglich Fahrzeug-Check) eingehalten wurden. MINI Gewährleistungsverlängerungs-Pakete können gemeinsam mit dem Neufahrzeug bzw. spätestens 3 Monate nach Erstzulassung (bei dem Händler bei dem das Fahrzeug gekauft wurde) erworben werden. Im MINI Gewährleistungsverlängerungs-Paket sind Ansprüche auf Mängelbeseitigung enthalten, nicht enthalten sind Kosten für Abschleppen, Taxikosten, Hol- und Bringservice, Reparaturen an Zubehör, Schäden aller Art durch Fremdeinwirkung, vom Fahrzeugnutzer verschuldete Reparaturen. Die Leistungen des Mobilien Service und MINI Mobile Care bleiben unberührt. Druckfehler, Irrtümer und Änderungen vorbehalten. © BMW AG, München/Deutschland. Nachdruck, auch auszugsweise nur mit schriftlicher Genehmigung der BMW AG, München

* Preise gültig bis 31.10.2019.

MINI SERVICE INCLUSIVE

BESCHREIBUNG.

Mit MINI Service Inclusive – dem exklusiven Leistungsangebot für Ihren MINI – müssen Sie sich über Wartungs- bzw. Verschleißkosten keine Gedanken mehr machen. MINI Service Inclusive Pakete können international bei allen teilnehmenden MINI Vertragshändlern, Niederlassungen und Service autorisierten Vertragswerkstätten in Anspruch genommen werden. Wenn Sie ein Höchstmaß an Komfort und Flexibilität schätzen, dann ist MINI Service Inclusive genau das Richtige für Sie.

Mit MINI Service Inclusive profitieren Sie von Anfang an. Und auch auf lange Sicht – denn der Mehrwert ist nachhaltig:

- Planungssicherheit und deutliche Ersparnis gegenüber einzeln bezahlten Serviceleistungen bei Ihrem MINI Service Partner
- Keine Auswirkungen möglicher Preiserhöhungen auf Ihr Servicepaket
- Zwei Leistungsumfänge nach Wahl: MINI Service Inclusive und MINI Service Inclusive Plus
- Flexibel wählbar – als Zeitraum oder Kilometerleistung – abgestimmt auf Ihre individuelle Fahrzeugnutzung
- Weltweite Gültigkeit bei allen teilnehmenden MINI Service Partnern
- Vollständige Übertragbarkeit auf einen Folgebesitzer – ein starkes Argument beim Wiederverkauf

MINI Service Inclusive geht bei einem Verkauf Ihres MINI innerhalb der Laufzeit bzw. Laufleistung auf den Folgebesitzer über. Ein professionell gepflegter MINI ist ein überzeugendes Argument, das sich beim Wiederverkauf bezahlt macht.

Sie erhalten diese Pakete mit Laufzeiten von 3 bis 6 Jahren und Laufleistungen von 40.000 bis 120.000 Kilometern.

MINI Service Inclusive und MINI Service Inclusive Plus gelten ab der Erstzulassung Ihres neuen MINI und enden mit dem Erreichen der vereinbarten Laufleistung bzw. Laufzeit (km oder Monate). Hierbei gilt das zuerst Erreichte. Die Laufzeit des gewünschten Paketes beginnt immer mit der Erstzulassung Ihres MINI. Dies gilt auch im Falle des nachträglichen Kaufs eines Pakets. MINI Service Inclusive kann bis zum ersten fälligen Service erworben werden, MINI Service Inclusive Plus nur bis zu 3 Monaten nach Erstzulassung.

PREISE FÜR MINI SERVICE INCLUSIVE.

Modell	Laufzeit/Leistung	Schlüssel-Nummer	MINI Service Inclusive		MINI Service Inclusive Plus		
			€ ohne MwSt.	€* inkl. 19% MwSt.	Schlüssel-Nummer	€ ohne MwSt.	€* inkl. 19% MwSt.
MINI ONE/MINI COOPER MINI ONE D/MINI COOPER D	3 Jahre/40.000 km	7US	267,90**	318,80**	7D7	620,00	737,80
MINI COOPER S/MINI COOPER SD MINI COOPER ALL4 MINI COOPER D ALL4 MINI COOPER S ALL4 MINI COOPER SD ALL4 MINI COOPER S E ALL4	3 Jahre/60.000 km	7NG	560,00	666,40	7NM	1.050,00	1.249,50
	5 Jahre/60.000 km	7NW	640,00	761,60	7NK	1.120,00	1.332,80

Für weitere Pakete wenden Sie sich bitte an Ihren MINI Vertragspartner.

* Preise gültig bis 31.10.2019.

** Preis ist nur gültig bei Bestellung ab Werk bis 30.06.2019.

DIE MINI SERVICE INCLUSIVE PAKETE.

Die MINI Service Inclusive Angebote lassen sich mit unterschiedlichen Kombinationen von Laufzeit und Laufleistung gezielt auf Ihre individuellen Bedürfnisse abstimmen. Die Leistungen können nur dann in Anspruch genommen werden, wenn der Servicebedarf im Display Ihres MINI (CBS, Status gelb oder rot) angezeigt wird.

MINI SERVICE INCLUSIVE¹⁾ beinhaltet die Leistungsumfänge:

- Motorölservice inkl. Nachfüllmengen mit Service-Mikrofilter, Kraftstofffilter, Luftfilter²⁾, Zündkerzen
- Bremsflüssigkeitswechsel
- Fahrzeug-Check, Wartungsarbeiten

Das **MINI SERVICE INCLUSIVE PLUS** Paket beinhaltet die Leistungsumfänge des MINI Service inclusive Pakets und darüber hinaus noch:

- Tausch der vorderen und hinteren Bremsbeläge²⁾ (bei Bedarf)
- Tausch der vorderen und hinteren Bremsscheiben²⁾ (bei Bedarf)
- Tausch der Kupplung (bei Bedarf)
- Ersatz der Wischerblätter (bei Bedarf, max. einmal pro Vertragsjahr)

Mehr unter www.mini.de/serviceinclusive

¹⁾ Voraussetzung für den Kostenersatz ist, dass das Fahrzeug sachgemäß betrieben, nicht (z. B. durch Einsatz bei motorsportlichen Wettbewerben) überbeansprucht wurde und dass die im Fahrzeug angezeigten Wartungsintervalle (bezüglich Motorölwechsel, Luftfilter, Mikrofilter, Zündkerzen und Bremsflüssigkeit) bzw. die vom Hersteller angegebenen Zeit-/Kilometervorgaben (bezüglich Fahrzeug-Check) eingehalten wurden. Die Leistungen des Mobilien Service und MINI Mobile Care bleiben unberührt.

²⁾ Bei beiden Servicepaketen sind auch Arbeiten gemäß Paket an nachgerüstetem John Cooper Works Zubehör abgedeckt.

MINI DRIVING EXPERIENCE

MORE SAFETY. MORE FUN.

Lebendig, frech und anders – das ist die MINI Driving Experience.

Rein in den MINI, ran an Ihre Grenzen. Erleben Sie sich und MINI in Grenzsituationen. Wir machen Sie fit für die Straße und für Ihren MINI. In erster Linie geht es im Training um alltägliche Verkehrssituationen, gefährliche Witterungsbedingungen und unerwartete Gefahren auf der Straße. Aber natürlich liegt uns ebenso viel an Ihrem Fahrspaß.

Mit der MINI Driving Experience erfahren Sie den Sinn und Zweck der modernsten Fahrzeugtechnik und erleben die grundlegenden Gesetze der Physik wie Fliehkraft, Mechanik und Dynamik. Vor allem aber lernen Sie, mit Ihrem MINI in jeder Situation sicher zu fahren. So haben Sie in Zukunft noch mehr Fahrspaß.

Egal für welches Training Sie sich entscheiden, jedes geht vom Kopf direkt ins Herz. Steigen Sie ein und spüren Sie das Kribbeln, im MINI serienmäßig.

Für Ihr persönliches MINI Erlebnis stellen wir Ihnen unsere besten Fahrzeuge und Instruktoen zur Verfügung. Sie sind Profis mit MINI Leidenschaft und kommen aus allen Disziplinen – darunter Testfahrer und Ingenieure aus Technik und Entwicklung. Ihr Lehrbuch ist die Praxis. Ihre Sprache MINI. Für ihren Job bringen sie langjährige Erfahrung, fundiertes Know-how und eine MINI spezifische Aus- und Weiterbildung mit. Ihr Vorteil: MINI Drive aus erster Hand.

Entscheiden Sie selbst, welches Training für Sie das richtige ist.

MINI TRAINING EXPERIENCE.

Quick Pack.

Schnell auf den Punkt gebracht. Ein halber Tag mit und bei MINI. Mit den ersten Basisübungen und wichtigen Tipps und Tricks in Sachen Fahrsicherheit.

Starter Pack.

Ein Tag Fahrsicherheit im MINI Style. Für jeden Fahrer. Getreu dem Motto „More Safety. More Fun.“ absolvieren Sie an einem Tag verschiedene Fahrsicherheitsmodule und lernen sich und MINI besser kennen. Anschließend sind Sie bereit für das absolute Highlight im Programm: die Agentenwende.

Fascination Nordschleife.

Die Suche nach der Ideallinie auf 20,8 Kilometern, in 73 Kurven und bei 300 Metern Höhenunterschied. Klingt spannend? Ist es auch. Ihre Chance, sich und die Nordschleife besser kennenzulernen. In zwei Tagen werden Sie vom Rookie zum Insider.

Snow Action.

Entdecken Sie den Winter von seiner schönsten Seite: in einem MINI. Für coolen Schneespaß und die nötige Souveränität auf der Piste sind Sie mit unserer Winter Experience bestens vorbereitet.



MINI CUSTOMIZED EXPERIENCE.

Sie haben besondere Wünsche? Nutzen Sie unser individuelles Angebot und erleben Sie maßgeschneiderte Fahrerlebnisse ganz nach Ihrem Geschmack. Wenn Sie mehr erfahren möchten, rufen Sie uns gerne direkt an.

NEUGIERIG GEWORDEN?

Mehr Informationen zur MINI Driving Experience bekommen Sie im Internet: www.MINI.de/drivingexperience oder unter der Telefonnummer:

MINI Driving Experience Hotline +49 89 125016-222*

MINI Driving Experience (Fax) +49 89 125016-333*

* zum jeweils gültigen Ortstarif

MINI QUICK PACK.

Teilnehmerzahl: max. 10 Personen je Gruppe (2 Personen pro Fahrzeug)

Trainingsdauer: ½ Tag

Trainingsort: BMW und MINI Driving Academy (Maisach)

Trainingsinhalte: Train Your Brain, Set-up, Emergency Braking/ Brake & Swerve, MINI Active Lane Change, Understeering, MINI Slalom, Take your Ticket

Leistungen: Theorie zur Fahrdynamik, praktische Fahrübungen, Imbiss, Versicherung

Für Teilnehmer zwischen 18 und 25 Jahren gibt es das MINI Quick Pack auch zu vergünstigten Konditionen von € 95,-.**

MINI DRIVING EXPERIENCE

MINI STARTER PACK.

Teilnehmerzahl: max. 10 Personen je Gruppe (2 Personen pro Fahrzeug)

Trainingsdauer: 1 Tag

Trainingsort: BMW und MINI Driving Academy (Maisach)

Trainingsinhalte: Train your Brain, Set-up, Emergency Braking / Brake & Swerve, Understeering, Be Prepared, Catch Me, Agent Turn, MINI Contest, Take your Ticket

Leistungen: Theorie zur Fahrdynamik, praktische Fahrübungen, Vollverpflegung, Versicherung

Für Teilnehmer zwischen 18 und 25 Jahren gibt es das MINI Starter Pack auch zu vergünstigten Konditionen von € 295,-.**

MINI FASCINATION NORDSCHLEIFE.

Teilnehmerzahl: max. 8 Personen je Gruppe (2 Personen pro Fahrzeug)

Trainingsdauer: 2 Tage + 2 Übernachtungen (Anreise und Theorie am Vorabend)

Trainingsort: Nordschleife (Nürburgring)

Trainingsinhalte: Train your Brain, Warm up, Follow me (Pace Car), Sektion Training Nordschleife, Complete Laps, Take your Ticket

Leistungen: Theorie zur Fahrdynamik, exklusives Befahren der Nordschleife, Gesamtrunden, 2 Übernachtungen mit Vollpension im Einzelzimmer, Teambetreuung, Versicherung

PREISE MINI DRIVING EXPERIENCE

MINI TRAINING EXPERIENCE	€ ohne MwSt.	€ inkl. 19% MwSt.
MINI Quick Pack	151,26	180,00
MINI Starter Pack	310,92	370,00
MINI Fascination Nordschleife	2.008,40	2.390,00
MINI Snow Action	616,67	740,00*

Für alle Trainings werden aktuelle MINI Modelle von der MINI Driving Experience zur Verfügung gestellt.

* Inkl. 20% österreichische Mehrwertsteuer.

** Begleitetes Fahren mit 17 Jahren ist möglich. Die Begleitperson zahlt einen vergünstigten Preis.

ÜBERSICHT EFFIZIENZKLASSE, CO₂- UND VERBRAUCHSANGABEN

Getriebe	Räder- cluster	Räder- SA-Nr.*	Offizieller Kraftstoffverbrauch			Offizieller Stromverbrauch kombiniert kWh	Offizielle CO ₂ -Emissionen kombiniert g/km	Effizienz- klasse
			l/100 km	innerorts	außerorts			
BENZIN-MODELLE								
MINI ONE	6-Gang Schaltgetriebe	1 2	2EX (Serienrad), 2QB, 2QC 2QE, 2QF, 2QG, 2QH, 20A, 20B, 20D, 20E, 20F, 20G, 20K, 20L, 20H, 931	7,2 7,2	5,1 5,3	5,9 6,0	134 137	B C
	7-Gang Automatikgetriebe Steptronic	1 2	2EX (Serienrad), 2QB, 2QC 2QE, 2QF, 2QG, 2QH, 20A, 20B, 20D, 20E, 20F, 20G, 20K, 20L, 20H, 931	7,0 7,3	5,3 5,2	5,9 5,9	134 135	B B
MINI COOPER	6-Gang Schaltgetriebe	1 2	2EX (Serienrad), 2QB, 2QC 2QE, 2QF, 2QG, 2QH, 20A, 20B, 20D, 20E, 20F, 20G, 20K, 20L, 20H, 931	7,3 7,4	5,1 5,2	5,9 6,0	134 137	B C
	7-Gang Automatikgetriebe Steptronic	1 2	2EX (Serienrad), 2QB, 2QC 2QE, 2QF, 2QG, 2QH, 20A, 20B, 20D, 20E, 20F, 20G, 20K, 20L, 20H, 931	7,1 7,2	5,0 5,1	5,8 5,9	132 134	B B
MINI COOPER ALL4	6-Gang Schaltgetriebe	1 2	2EX (Serienrad), 2QB, 2QC 2QE, 2QF, 2QG, 2QH, 20A, 20B, 20D, 20E, 20F, 20G, 20K, 20L, 20H, 931	8,0 8,1	5,4 5,4	6,3 6,4	145 147	C C
	8-Gang Automatikgetriebe Steptronic	1 2	2EX (Serienrad), 2QB, 2QC 2QE, 2QF, 2QG, 2QH, 20A, 20B, 20D, 20E, 20F, 20G, 20K, 20L, 20H, 931	7,5 7,8	5,5 5,5	6,2 6,4	142 145	B B

ÜBERSICHT EFFIZIENZKLASSE, CO₂- UND VERBRAUCHSANGABEN

Getriebe	Räder- cluster	Räder- SA-Nr.*	Offizieller Kraftstoffverbrauch			Offizieller Stromverbrauch kombiniert kWh	Offizielle CO ₂ -Emissionen kombiniert g/km	Effizienz- klasse	
			l/100 km	innerorts	außerorts				kombiniert
BENZIN-MODELLE									
MINI COOPER S	6-Gang Schaltgetriebe	1 2	2QB (Serienrad), 2QC 2QE, 2QF, 2QG, 2QH, 20A, 20B, 20D, 20E, 20F, 20G, 20K, 20L, 20H, 931	8,1 7,9	5,6 5,7	6,5 6,5	148 149	C C	
	7-Gang Automatikgetriebe Steptronic	1 2	2QB (Serienrad), 2QC 2QE, 2QF, 2QG, 2QH, 20A, 20B, 20D, 20E, 20F, 20G, 20K, 20L, 20H, 931	6,8 7,5	5,5 5,3	6,0 6,0	136 138	B B	
MINI COOPER S ALL4	8-Gang Automatikgetriebe Steptronic	1 2	2QB (Serienrad), 2QC 2QE, 2QF, 2QG, 2QH, 20A, 20B, 20D, 20E, 20F, 20G, 20K, 20L, 20H, 931	7,7 7,9	5,7 5,9	6,5 6,6	148 150	C C	
MINI COOPER S E ALL4	6-Gang Automatikgetriebe Steptronic	1 2	2QB (Serienrad), 2QC 2QE, 2QF, 2QG, 2QH, 20A, 20B, 20D, 20E, 20F, 20G, 20K, 20L, 20H, 931	– –	– –	2,4 2,5	13,4 13,7	55 56	A+ A+

Weitere Informationen zum offiziellen Kraftstoffverbrauch und den offiziellen spezifischen CO₂-Emissionen neuer Personenkraftwagen können dem „Leitfaden über den Kraftstoffverbrauch und die CO₂-Emissionen neuer Personenkraftwagen“ entnommen werden, der an allen Verkaufsstellen und bei DAT Deutsche Automobil Treuhand GmbH, Hellmuth-Hirth-Str. 1, 73760 Ostfildern-Scharnhausen unentgeltlich erhältlich ist.

Die Angaben zu Kraftstoffverbrauch, CO₂-Emissionen und Stromverbrauch wurden nach dem vorgeschriebenen Messverfahren VO (EU) 2007/715 in der jeweils geltenden Fassung ermittelt. Die Angaben beziehen sich auf ein Fahrzeug in Basisausstattung in Deutschland, die Spannweiten berücksichtigen Unterschiede in der gewählten Rad- und Reifengröße.

Die Angaben der Fahrzeuge sind bereits auf Basis des neuen WLTP-Testzyklus ermittelt und zur Vergleichbarkeit auf NEFZ zurückgerechnet. Bei diesen Fahrzeugen können für die Bemessung von Steuern und anderen fahrzeugbezogenen Abgaben, die (auch) auf den CO₂-Ausstoß abstellen, andere als die hier angegebenen Werte gelten. Seit dem 1. September 2018 erfolgt die Bemessung der Kfz-Steuer auf Basis der ermittelten WLTP-Werte.

* Detaillierte Angaben zu den Räder-SA-Nummern erhalten Sie auf den Seiten 24 bis 28.

ÜBERSICHT EFFIZIENZKLASSE, CO₂- UND VERBRAUCHSANGABEN

Getriebe	Räder- cluster	Räder- SA-Nr.*	Offizieller Kraftstoffverbrauch l/100 km			Offizielle CO ₂ -Emissionen kombiniert g/km	Effizienz- klasse		
			innerorts	außerorts	kombiniert				
DIESEL-MODELLE									
MINI ONE D	6-Gang Schaltgetriebe	1	2EX (Serienrad), 2QB, 2QC	4,9	3,9	4,3	112	A	
		2	2QE, 2QF, 2QG, 2QH, 20A, 20B, 20D, 20E, 20F, 20G, 20K, 20L, 20H, 931	5,0	4,0	4,4	115	A	
	6-Gang Automatikgetriebe	1	2EX (Serienrad), 2QB, 2QC	5,1	4,2	4,5	119	A	
		2	2QE, 2QF, 2QG, 2QH, 20A, 20B, 20D, 20E, 20F, 20G, 20K, 20L, 20H, 931	5,0	4,4	4,6	122	A	
	MINI COOPER D	6-Gang Schaltgetriebe	1	2EX (Serienrad), 2QB, 2QC	5,3	4,1	4,5	119	A
			2	2QE, 2QF, 2QG, 2QH, 20A, 20B, 20D, 20E, 20F, 20G, 20K, 20L, 20H, 931	5,2	4,1	4,6	120	A
8-Gang Automatikgetriebe Steptronic		1	2EX (Serienrad), 2QB, 2QC	5,0	4,3	4,5	119	A	
		2	2QE, 2QF, 2QG, 2QH, 20A, 20B, 20D, 20E, 20F, 20G, 20K, 20L, 20H, 931	5,2	4,3	4,6	122	A	
MINI COOPER D ALL4	6-Gang Schaltgetriebe	1	2EX (Serienrad), 2QB, 2QC	5,6	4,2	4,7	124	A	
		2	2QE, 2QF, 2QG, 2QH, 20A, 20B, 20D, 20E, 20F, 20G, 20K, 20L, 20H, 931	5,7	4,4	4,9	128	A	
	8-Gang Automatikgetriebe Steptronic	1	2EX (Serienrad), 2QB, 2QC	5,4	4,5	4,8	127	A	
		2	2QE, 2QF, 2QG, 2QH, 20A, 20B, 20D, 20E, 20F, 20G, 20K, 20L, 20H, 931	5,5	4,6	4,9	130	A	

ÜBERSICHT EFFIZIENZKLASSE, CO₂- UND VERBRAUCHSANGABEN

Getriebe	Räder- cluster	Räder- SA-Nr.*	Offizieller Kraftstoffverbrauch l/100 km			Offizielle CO ₂ -Emissionen kombiniert g/km	Effizienz- klasse	
			innerorts	außerorts	kombiniert			
DIESEL-MODELLE								
MINI COOPER SD	8-Gang Automatikgetriebe Steptronic	1	2QB (Serienrad), 2QC	5,1	4,2	4,5	119	A
		2	2QE, 2QF, 2QG, 2QH, 20A, 20B, 20D, 20E, 20F, 20G, 20K, 20L, 20H, 931	5,2	4,3	4,6	122	A
MINI COOPER SD ALL4	8-Gang Automatikgetriebe Steptronic	1	2QB (Serienrad), 2QC	5,3	4,5	4,8	127	A
		2	2QE, 2QF, 2QG, 2QH, 20A, 20B, 20D, 20E, 20F, 20G, 20K, 20L, 20H, 931	5,5	4,6	4,9	130	A

Weitere Informationen zum offiziellen Kraftstoffverbrauch und den offiziellen spezifischen CO₂-Emissionen neuer Personenkraftwagen können dem „Leitfaden über den Kraftstoffverbrauch und die CO₂-Emissionen neuer Personenkraftwagen“ entnommen werden, der an allen Verkaufsstellen und bei DAT Deutsche Automobil Treuhand GmbH, Hellmuth-Hirth-Str. 1, 73760 Ostfildern-Scharnhausen unentgeltlich erhältlich ist.

Die Angaben zu Kraftstoffverbrauch und CO₂-Emissionen wurden nach dem vorgeschriebenen Messverfahren VO (EU) 2007/715 in der jeweils geltenden Fassung ermittelt. Die Angaben beziehen sich auf ein Fahrzeug in Basisausstattung in Deutschland, die Spannweiten berücksichtigen Unterschiede in der gewählten Rad- und Reifengröße.

Die Angaben der Fahrzeuge sind bereits auf Basis des neuen WLTP-Testzyklus ermittelt und zur Vergleichbarkeit auf NEFZ zurückgerechnet. Bei diesen Fahrzeugen können für die Bemessung von Steuern und anderen fahrzeugbezogenen Abgaben, die (auch) auf den CO₂-Ausstoß abstellen, andere als die hier angegebenen Werte gelten. Seit dem 1. September 2018 erfolgt die Bemessung der Kfz-Steuer auf Basis der ermittelten WLTP-Werte.

* Detaillierte Angaben zu den Räder-SA-Nummern erhalten Sie auf den Seiten 24 bis 28.

© BMW AG, München/Deutschland.
Nachdruck, auch auszugsweise, nur mit schriftlicher
Genehmigung der BMW AG, München.

Mehr über MINI: www.MINI.de

Nach Redaktionsschluss können sich am Produkt Änderungen
ergeben haben. Die aktuelle Ausgabe der Preisliste finden Sie
unter www.MINI.de.

Änderungen, Abweichungen und Irrtümer vorbehalten.

www.facebook.de/MINI.Deutschland

MINI ORIGINAL ZUBEHÖR
www.MINI.de/zubehoer

MINI COLLECTION
www.shop.MINI.com

MINI SERVICE INCLUSIVE
www.MINI.de/serviceinclusive

**GUTE IDEE, RICHTIGE ENTSCHEIDUNG.
MINI SERVICE INCLUSIVE.**

SICHERHEIT AUF GANZER LINIE – BIS ZU 120.000 KILOMETER.