



**DER MINI COUNTRYMAN.  
PREISLISTE: JULI 2019**



## INHALT

---

### MINI COUNTRYMAN

Fahrzeugpreise .....	4
Grundausrüstung .....	6
Sonderausstattung .....	20
Ausstattungs Pakete .....	22
Exterieurdesign .....	25
Lackierungen .....	25
Dachfarben und Außenspiegelkappen .....	25
Motorhaubenstreifen .....	26
Räder/Reifen .....	26
Designelemente .....	31
Interieurdesign .....	32
Polster und Sitze .....	32
Lenkräder .....	35
Colour Lines .....	37
Interieuroberflächen .....	37
Designelemente .....	38
Getriebe und Fahrdynamik .....	39
Fahrerassistenzsysteme .....	41
Connectivity und Entertainment .....	43
Licht und Sicht .....	45
Funktionalität .....	46
MINI Yours Designprogramm .....	50
MINI Yours Customised .....	52
MINI Zubehör .....	54
MINI Financial Services .....	58
MINI Service .....	59
MINI Gewährleistungsverlängerungs-Paket .....	60
MINI Service Inclusive .....	61
MINI Driving Experience .....	62

#### Erläuterungen zur Preisliste:

- Serienausstattung.
- Sonderausstattung gegen Aufpreis, gilt nur für Montage ab Werk. Die angegebenen Preise sind immer Einzelpreise. Bei vorgeschriebener Kombination mit anderen Sonderausstattungen sind die einzelnen Preise zu addieren, soweit nicht anders angegeben.
- MINI Zubehör.
- MINI Zubehör, zzgl. Einbaukosten. Neben den ausgewiesenen Teilepreisen können zusätzliche Einbaukosten entstehen (z. B. durch den Einbauaufwand und je nach Fahrzeugausstattung durch zusätzliche Montageteile).
- Sonderausstattung ohne Mehr-/Minderpreis.
- \* Unverbindliche Preisempfehlung in € ab Werk ohne Überführungskosten.

#### Wichtige Hinweise:

Diese Preisliste informiert Sie über die ab Werk erhältlichen Sonderausstattungen. Die angegebenen Preise gelten für die in Deutschland angebotenen Modellausführungen. Alle angegebenen Preise für Sonderausstattungen sind Einzelpreise. Irrtümer und Änderungen bei den Angaben bleiben vorbehalten. Über den detaillierten Umfang der Sonderausstattungen informiert Sie gerne Ihr MINI Partner. Weitere Informationen erhalten Sie über unsere Internet-Adresse [www.MINI.de](http://www.MINI.de) oder die MINI Kundenbetreuung: Mo. bis So. von 8.00 bis 22.00 Uhr, Telefon: +49 89 1250160-60, Fax: +49 89 1250160-61 E-Mail: [MINIKundenbetreuung@MINI.de](mailto:MINIKundenbetreuung@MINI.de)  
Ausgabe 1, 24.6.2019

## FAHRZEUGPREISE | BENZIN-MODELLE

MINI	ONE	COOPER	COOPER ALL4	COOPER S	COOPER S ALL4 AT	COOPER S E ALL4 AT	
Motor Zylinder/Ventile	3/4	3/4	3/4	4/4	4/4	3/4	4/4
Hubraum cm <sup>3</sup>	1.499	1.499	1.499	1.998	1.998	1.499	1.998
Nennleistung kW (PS)	<b>75</b> (102)	<b>100</b> (136)	<b>100</b> (136)	<b>141</b> (192)	<b>141</b> (192)	<b>165</b> (224) <sup>1)</sup>	<b>225</b> (306)
Offizieller Kraftstoffverbrauch innerorts l/100 km	7,4-7,1 [6,7-6,5]	7,2-7,1 [6,9-6,3]	8,0-7,8 [7,6-7,1]	8,3-8,2 [7,3-6,9]	[7,5-7,4]	[-]	[8,4-8,1]
Offizieller Kraftstoffverbrauch außerorts l/100 km	5,0-4,7 [5,1-4,8]	5,1-4,8 [4,8]	5,6-5,2 [5,4-5,3]	5,5-5,2 [5,4-4,8]	[6,0-5,8]	[-]	[6,7-6,2]
Offizieller Kraftstoffverbrauch kombiniert l/100 km	5,9-5,6 [5,7-5,5]	5,9-5,6 [5,6-5,4]	6,5-6,2 [6,2-5,9]	6,5-6,3 [5,9-5,7]	[6,5-6,3]	[2,1-1,9]	[7,3-6,9]
Stromverbrauch kombiniert kWh/100 km						[13,9-13,5]	
Offizielle CO <sub>2</sub> -Emissionen kombiniert g/km	134-127 [129-124]	134-128 [127-122]	148-141 [141-135]	148-143 [135-130]	[149-144]	[47-43]	[166-156]
Effizienzklasse	B [B]	B [B-A]	C-B [B]	C [B]	[C-B]	[A+]	[C]
€* ohne MwSt.	21.470,59	23.949,58	25.630,25	27.016,81	30.336,13	31.596,64	39.411,76
<b>€* inkl. 19% MwSt.</b>	<b>25.550,00</b>	<b>28.500,00</b>	<b>30.500,00</b>	<b>32.150,00</b>	<b>36.100,00</b>	<b>37.600,00</b>	<b>46.900,00</b>

Werte in eckigen Klammern [] gelten für Automatikgetriebe.

Die Angaben zu Kraftstoffverbrauch, CO<sub>2</sub>-Emissionen und Stromverbrauch wurden nach dem vorgeschriebenen Messverfahren VO (EU) 2007/715 in der jeweils geltenden Fassung ermittelt. Die Angaben beziehen sich auf ein Fahrzeug in Basisausstattung in Deutschland, die Spannbreiten berücksichtigen Unterschiede in der gewählten Rad- und Reifengröße.

Die Angaben der Fahrzeuge sind bereits auf Basis des neuen WLTP-Testzyklus ermittelt und zur Vergleichbarkeit auf NEFZ zurückgerechnet.

Bei diesen Fahrzeugen können für die Bemessung von Steuern und anderen fahrzeugbezogenen Abgaben, die (auch) auf den CO<sub>2</sub>-Ausstoß abstellen, andere als die hier angegebenen Werte gelten. Seit dem 1. September 2018 erfolgt die Bemessung der Kfz-Steuer auf Basis der ermittelten WLTP-Werte.

<sup>1)</sup> Werte geben Systemleistung an (Kombination aus Benzinmotor (100kW) und Elektromotor (70 kW)).

## FAHRZEUGPREISE | DIESEL-MODELLE

MINI	ONE D	COOPER D	COOPER D ALL4	COOPER SD AT	COOPER SD ALL4 AT
Motor Zylinder/Ventile	3/4	4/4	4/4	4/4	4/4
Hubraum cm <sup>3</sup>	1.496	1.995	1.995	1.995	1.995
Nennleistung kW (PS)	<b>85</b> (116)	<b>110</b> (150)	<b>110</b> (150)	<b>140</b> (190)	<b>140</b> (190)
Offizieller Kraftstoffverbrauch innerorts l/100 km	5,1-4,7 [4,7-4,5]	5,1-4,9 [5,0-4,8]	6,0-5,8 [5,6-5,4]	[5,0-4,7]	[5,7-5,2]
Offizieller Kraftstoffverbrauch außerorts l/100 km	3,9-3,7 [4,1-4,0]	4,1-3,8 [4,2-4,0]	4,6-4,4 [4,5-4,3]	[4,3-4,0]	[4,5-4,4]
Offizieller Kraftstoffverbrauch kombiniert l/100 km	4,4-4,1 [4,3-4,2]	4,5-4,2 [4,5-4,3]	5,1-4,9 [4,9-4,7]	[4,5-4,3]	[4,9-4,7]
Offizielle CO <sub>2</sub> -Emissionen kombiniert g/km	114-107 [114-109]	117-111 [118-113]	134-129 [129-123]	[118-112]	[129-123]
Effizienzklasse	A-A+ [A-A+]	A [A]	B-A [A]	[A-A+]	[A]
€* ohne MwSt.	23.991,60	26.470,59	28.151,26	30.462,18	32.142,86
<b>€* inkl. 19% MwSt.</b>	<b>28.550,00</b>	<b>31.500,00</b>	<b>33.500,00</b>	<b>36.250,00</b>	<b>38.250,00</b>

Werte in eckigen Klammern [] gelten für Automatikgetriebe.

Die Angaben zu Kraftstoffverbrauch und CO<sub>2</sub>-Emissionen wurden nach dem vorgeschriebenen Messverfahren VO (EU) 2007/715 in der jeweils geltenden Fassung ermittelt. Die Angaben beziehen sich auf ein Fahrzeug in Basisausstattung in Deutschland, die Spannbreiten berücksichtigen Unterschiede in der gewählten Rad- und Reifengröße.

Die Angaben der Fahrzeuge sind bereits auf Basis des neuen WLTP-Testzyklus ermittelt und zur Vergleichbarkeit auf NEFZ zurückgerechnet. Bei diesen Fahrzeugen können für die Bemessung von Steuern und anderen fahrzeugbezogenen Abgaben, die (auch) auf den CO<sub>2</sub>-Ausstoß abstellen, andere als die hier angegebenen Werte gelten. Seit dem 1. September 2018 erfolgt die Bemessung der Kfz-Steuer auf Basis der ermittelten WLTP-Werte.

# Grundausstattung



## GRUNDAUSSTATTUNG

MINI COUNTRYMAN	ONE	COOPER	COOPER ALL4	COOPER S	COOPER S ALL4	COOPER S E ALL4	JOHN COOPER WORKS ALL4	ONE D	COOPER D	COOPER D ALL4	COOPER SD	COOPER SD ALL4
-----------------	-----	--------	-------------	----------	---------------	-----------------	------------------------	-------	----------	---------------	-----------	----------------



### LACKIERUNGEN UND AUSSENDESIGN

<b>Auspuffanlage</b> 1-Rohr-Auspuffanlage, Auspuffendrohr seitlich links mit Chromblende 2-Rohr-Auspuffanlage, Auspuffendrohre seitlich links und rechts mit Chromblenden 2-Rohr-Sportauspuffanlage mit Zwischen- und Nachschalldämpfer, Auspuffendrohre seitlich links und rechts aus Edelstahl (Ø 85 mm), spezifisches Design mit abgeschrägten Endrohren	●	●	●		●	●		●	●	●		●
<b>Außenspiegel</b> , Spiegelglas elektrisch verstellbar	●	●	●	●	●	●	●	●	●	●	●	●
<b>Außenspiegelpaket</b> beinhaltet Außenspiegel elektrisch anklappbar und Bordsteinautomatik							●					
<b>Außenspiegelkappen</b> in Wagenfarbe	●	●	●	●	●	●	●	●	●	●	●	●
<b>Chromleiste an der Unterkante aller Scheiben</b> , umlaufend	●	●	●	●	●	●	●	●	●	●	●	●
<b>Chromrahmen um Scheinwerfer und Rückleuchteinheit</b>	●	●	●	●	●	●	●	●	●	●	●	●
<b>Dach in Wagenfarbe</b>	●	●	●	●	●	●	●	●	●	●	●	●
<b>Dachspoiler</b> , in Dachfarbe lackiert	●	●	●	●	●			●	●	●	●	●
<b>Heckspoiler</b> , durchströmt, in Dachfarbe lackiert							●					
<b>Kühlergrill</b> mit Chromumrandung und Lamellen in Schwarz Hochglanz mit Chromumrandung und Wabenstruktur in Schwarz matt, rotes „S“ Emblem oberhalb der Einzelgrillstrebe in Chrom mit Chromumrandung und Wabenstruktur in Schwarz matt, gelbes „E“ Emblem oberhalb der Einzelgrillstrebe in Chrom mit Chromumrandung und Wabenstruktur in Schwarz matt, rotes John Cooper Works Logo oberhalb der Einzelgrillstrebe in Rot	●	●	●		●	●		●	●	●		●
<b>Side Scuttles mit integriertem Fahrtrichtungsanzeiger</b> schwarz Rahmen verchromt, rotes „S“ Emblem, Wabengittereinsatz in Schwarz Grundplatte verchromt, MINI „E“-Emblem, linke Seite mit Klappdeckel und Zugang zur Ladesteckdose schwarz, John Cooper Works Logo	●	●	●		●	●		●	●	●		●
<b>Heckklappengriff in Schwarz Hochglanz</b>	●	●	●	●	●	●	●	●	●	●	●	●
<b>Tankklappe in Wagenfarbe</b>	●	●	●	●	●	●	●	●	●	●	●	●
<b>Türgriffe</b> , verchromt	●	●	●	●	●	●	●	●	●	●	●	●
<b>Standard-Lackierung Moonwalk Grey metallic</b>	●	●	●	●	●	●	●	●	●	●	●	●

## GRUNDAUSSTATTUNG

MINI COUNTRYMAN	ONE	COOPER	COOPER ALL4	COOPER S	COOPER S ALL4	COOPER S E ALL4	JOHN COOPER WORKS ALL4	ONE D	COOPER D	COOPER D ALL4	COOPER SD	COOPER SD ALL4
-----------------	-----	--------	-------------	----------	---------------	-----------------	------------------------	-------	----------	---------------	-----------	----------------

### RÄDER

<b>16" Leichtmetallräder Revolite Spoke</b> 7 J x 16, Bereifung 205/65 R16		●	●	●					●	●	●	
<b>17" Leichtmetallräder Imprint Spoke</b> 7½ J x 17, Bereifung 225/55 R17					●	●	●					●
<b>18" Leichtmetallräder John Cooper Works Black Grip Spoke</b> 7½ J x 18, Bereifung 225/50 R18							●					
<b>Reifendruckanzeige</b> , Reifendrucküberwachung mittels Sensoren in jedem Rad		●	●	●	●	●	●	●	●	●	●	●

### INNENRAUMDESIGN (POLSTERUNGEN, INTERIEUROBERFLÄCHEN)

<b>Dachhimmel</b> in Satellite Grey in Anthrazit		●	●	●	●	●	●		●	●	●	●
<b>Einstiegsleisten</b> mit Schriftzug in Metalloptik mit John Cooper Works Logo in Black Line Optik		●	●	●	●	●	●		●	●	●	●
<b>Fußmatten in Velours</b>		●	●	●	●	●	●	●	●	●	●	●
<b>Interieurfarbe Carbon Black</b>		●	●	●	●	●	●	●	●	●	●	●
<b>Interieuroberfläche</b> Cockpitdekoroberfläche inkl. Akzentstreifen in Hazy Grey Cockpitdekoroberfläche in Hazy Grey, Akzentstreifen in Off White, Türdekorleisten vorne und hinten in Hazy Grey Cockpitdekorleiste Piano Black inkl. Cockpitakzentleiste in British Oak dark, umlaufende Mittelkonsolenakzentleiste British Oak dark, Türdekorleisten in Piano Black.		●	●	●		●	●		●	●		●

## GRUNDAUSSTATTUNG

MINI COUNTRYMAN	ONE	COOPER	COOPER ALL4	COOPER S	COOPER S ALL4	COOPER S E ALL4	JOHN COOPER WORKS ALL4	ONE D	COOPER D	COOPER D ALL4	COOPER SD	COOPER SD ALL4
-----------------	-----	--------	-------------	----------	---------------	-----------------	------------------------	-------	----------	---------------	-----------	----------------

### INNENRAUMDESIGN (POLSTERUNGEN, INTERIEUROBERFLÄCHEN) (FORTSETZUNG)

<b>LED-Ring um MINI Centre Instrument</b> Basis-Anzeigen des LED-Rings: Drehzahlmesser, 6 Farben (ohne Ambiente Licht Funktion) Ereignis-Anzeigen des LED-Rings: Audio Einstellungen, Heizung/Klimaanlage/-automatik, Auto Start-/Stopp-Funktion Weitere Anzeigen SA abhängig (z. B. Telefon, PDC, Navigation, MINI Driving Modes)				●	●	●	●					●	●
<b>Schaltknopf</b> aus Kunststoff mit Chromspange und 6-Gang Schaltdiagramm aus Leder mit Chromspange und 6-Gang Schaltdiagramm Wählhebel Automatikgetriebe	●	●	●		●	●			●	●	●		
<b>Schalt-/Wählbälge</b> in Kunstleder in Kunstleder mit roter Kontrastnaht	●	●	●	●	●	●		●	●	●	●	●	●
<b>Türöffner innen</b> , verchromt		●	●	●	●	●	●		●	●	●	●	●

### SITZE UND SITZFUNKTIONEN

<b>5 Sitzplätze</b>	●	●	●	●	●	●	●	●	●	●	●	●	●
<b>Armauflage, vorne</b>							●						
<b>Basissitze</b> für Fahrer und Beifahrer, inkl. Polsterung Stoff Firework   Carbon Black	●	●	●			●		●	●	●			
<b>Sportsitze</b> für Fahrer und Beifahrer, inkl. Polsterung Stoff Double Stripe   Carbon Black mit verstellbarer Oberschenkelauflage				●	●							●	●
<b>John Cooper Works Sportsitze</b> , mit verstellbarer Oberschenkelauflage, integrierter Kopfstütze und John Cooper Works Logo							●						
<b>Rücksitzlehne</b> , umklappbar (40:20:40)	●	●	●	●	●	●	●	●	●	●	●	●	●
<b>Sitzverstellung</b> , mechanisch inkl. Fahrer- und Beifahrersitz-Höhenverstellung	●	●	●	●	●	●	●	●	●	●	●	●	●

## GRUNDAUSSTATTUNG

MINI COUNTRYMAN	ONE	COOPER	COOPER ALL4	COOPER S	COOPER S ALL4	COOPER S E ALL4	JOHN COOPER WORKS ALL4	ONE D	COOPER D	COOPER D ALL4	COOPER SD	COOPER SD ALL4
-----------------	-----	--------	-------------	----------	---------------	-----------------	------------------------	-------	----------	---------------	-----------	----------------

### LENKRÄDER

<b>Kunststofflenkrad</b> im 3-Speichen-Design	●	●	●						●	●	●		
<b>Sport-Lederlenkrad</b> im 3-Speichen-Design				●	●	●						●	●
<b>John Cooper Works Sport-Lederlenkrad</b> , mit dickerem Lenkradkranz, Kontrastnaht in Rot und John Cooper Works Logo auf Lenkradspeiche							●						
<b>Multifunktion für Lenkrad</b>	●	●	●	●	●	●	●	●	●	●	●	●	●
<b>Lenksäulenverstellung</b> , stufenlos	●	●	●	●	●	●	●	●	●	●	●	●	●

### KOMFORT- UND INNENAUSSTATTUNG

<b>Ablagefach</b> in der hinteren Mittelkonsole (wird bei Klimaautomatik (534) durch Fondsbelüftungsauslässe ersetzt)	●	●	●	●	●	●	●	●	●	●	●	●	●
<b>Ablagefächer</b> in den Türverkleidungen und in der Mittelkonsole	●	●	●	●	●	●	●	●	●	●	●	●	●
<b>Fensterheber</b> elektrisch, mit Einklemmschutz sowie Komfortöffnen und -schließen aller Fahrzeugfenster über Funkfernbedienung	●	●	●	●	●	●	●	●	●	●	●	●	●
<b>Getränkehalter</b> , 2 vorne	●	●	●	●	●	●	●	●	●	●	●	●	●
<b>Gepäckraumabdeckung</b>	●	●	●	●	●	●	●	●	●	●	●	●	●
<b>Personal Profile</b> , auf beiden Funkfernbedienungsschlüsseln speicherbar	●	●	●	●	●	●	●	●	●	●	●	●	●
<b>Sonnenblenden</b> für Fahrer und Beifahrer mit integriertem Schminkspiegel	●	●	●	●	●	●	●	●	●	●	●	●	●
<b>Start-/Stopp-Toggle</b> inkl. Keyless-Go	●	●	●	●	●	●	●	●	●	●	●	●	●
<b>Steckdose (12 V)</b> in Mittelkonsole vorn	●	●	●	●	●	●	●	●	●	●	●	●	●
<b>Verzurrösen</b> , 4 Stück im Kofferraum	●	●	●	●	●	●	●	●	●	●	●	●	●

## GRUNDAUSSTATTUNG

MINI COUNTRYMAN	ONE	COOPER	COOPER ALL4	COOPER S	COOPER S ALL4	COOPER S E ALL4	JOHN COOPER WORKS ALL4	ONE D	COOPER D	COOPER D ALL4	COOPER SD	COOPER SD ALL4
-----------------	-----	--------	-------------	----------	---------------	-----------------	------------------------	-------	----------	---------------	-----------	----------------

### ENTERTAINMENT, KOMMUNIKATION UND INFORMATION

<b>Anschluss für externe Audioquellen</b>												
USB	●	●	●	●	●	●	●	●	●	●	●	●
<b>Bordcomputer</b>	●	●	●	●	●	●	●	●	●	●	●	●
<b>Connected Media</b> – Bluetooth Audio Streaming – Connected Drive Services (6AK) – MINI Connected (6NM) – MINI Controller	●	●	●	●	●		●	●	●	●	●	●
– Radio MINI Visual Boost mit 6,5" Touchscreen im ID5 Design inklusive 2 zusätzlichen Lautsprechern – Remote Services (inkl. LastState Call) (6AP) – Telefonie mit USB-Schnittstelle												
<b>Connected Navigation</b> ergänzt Connected Media um – Apple CarPlay Vorbereitung (6CP) – MINI Navigation System (6UM)						●						
– Navigationskartenupdate Over the Air – Real-Time Traffic Information (6AM)												
<b>Drehzahlmesser</b> inkl. 2-teiligem Informationsdisplay (Kilometer- und Tageskilometerzähler, Datum, Uhrzeit, Außentemperatur und digitale Geschwindigkeitsanzeige) Drehzahlmesser wird ersetzt durch E-Instrument für Boost- und Rekuperationsanzeige	●	●	●	●	●		●	●	●	●	●	●
						●						
<b>Freisprecheinrichtung Bluetooth</b>	●	●	●	●	●	●	●	●	●	●	●	●
<b>Intelligenter Notruf</b> Telematikdienst mit automatischem Notruf, stellt im Not-/Bedarfsfall über ein Callcenter die Verbindung zu Hilfs- und Rettungsdiensten her, neben der Fahrzeugposition werden Daten über die Unfallschwere übermittelt	●	●	●	●	●	●	●	●	●	●	●	●
<b>Lautsprecher</b> , 4-Mittelton-Lautsprecher in den vorderen und hinteren Türen, 2 Zentralbass-Lautsprecher unter den Vordersitzen	●	●	●	●	●	●	●	●	●	●	●	●
<b>TeleServices</b> Telematikdienst zur automatischen Servicebedarfsübermittlung	●	●	●	●	●	●	●	●	●	●	●	●
<b>Wartungssystemanzeige Condition Based Service (CBS)</b>	●	●	●	●	●	●	●	●	●	●	●	●

## GRUNDAUSSTATTUNG

MINI COUNTRYMAN	ONE	COOPER	COOPER ALL4	COOPER S	COOPER S ALL4	COOPER S E ALL4	JOHN COOPER WORKS ALL4	ONE D	COOPER D	COOPER D ALL4	COOPER SD	COOPER SD ALL4
-----------------	-----	--------	-------------	----------	---------------	-----------------	------------------------	-------	----------	---------------	-----------	----------------

### KLIMATISIERUNG UND VERGLASUNG

<b>Klimaanlage</b> , manuell	●	●	●	●	●	●		●	●	●	●	●
<b>Klimaautomatik</b> , 2-Zonen Klimaautomatik							●					
<b>Wärmeschutzverglasung</b> , grün	●	●	●	●	●	●		●	●	●	●	●

### LICHT UND SICHT

<b>Follow-me-home Beleuchtung</b>	●	●	●	●	●	●	●	●	●	●	●	●
<b>Frontscheibenwaschdüsen beheizt und Außenspiegel beheizt</b>	●	●	●	●	●	●	●	●	●	●	●	●
<b>Halogen-Scheinwerfer</b>	●	●	●	●	●	●		●	●	●	●	●
<b>Innenbeleuchtung</b> , mittig im vorderen und hinteren Dachhimmel integriert, inklusive Leseleuchten rechts und links	●	●	●	●	●	●	●	●	●	●	●	●
<b>LED-Scheinwerfer mit Abbiegelicht</b>							●					
<b>Regensensor und automatische Fahrlichtsteuerung</b>	●	●	●	●	●	●	●	●	●	●	●	●
<b>Tagfahrlicht</b>	●	●	●	●	●	●	●	●	●	●	●	●
<b>Weißer Blinkleuchten</b>	●	●	●	●	●	●	●	●	●	●	●	●

## GRUNDAUSSTATTUNG

MINI COUNTRYMAN	ONE	COOPER	COOPER ALL4	COOPER S	COOPER S ALL4	COOPER S E ALL4	JOHN COOPER WORKS ALL4	ONE D	COOPER D	COOPER D ALL4	COOPER SD	COOPER SD ALL4
-----------------	-----	--------	-------------	----------	---------------	-----------------	------------------------	-------	----------	---------------	-----------	----------------

### SICHERHEIT

<b>Airbags</b>	●	●	●	●	●	●	●	●	●	●	●	●
Frontairbags für Fahrer und Beifahrer	●	●	●	●	●	●	●	●	●	●	●	●
Kopfairbag vorne und hinten	●	●	●	●	●	●	●	●	●	●	●	●
Seitenairbags vorne (Thorax) in den Sitzlehnen	●	●	●	●	●	●	●	●	●	●	●	●
<b>Akustischer Fußgängerschutz</b> , generierter Sound beim elektrischen Fahren bis 30 km/h. Bei Neustart immer aktiv (Default On).						●						
<b>Antiblockiersystem (ABS)</b>	●	●	●	●	●	●	●	●	●	●	●	●
<b>Auffahrwarnung</b> mit City-Anbremsfunktion	●	●	●	●	●	●	●	●	●	●	●	●
<b>Bremsassistent</b>	●	●	●	●	●	●	●	●	●	●	●	●
<b>Cornering Brake Control (CBC)</b>	●	●	●	●	●	●	●	●	●	●	●	●
<b>Crash-Sensor</b> entriegelt Türen, schaltet Innenlicht und Warnblinkanlage ein	●	●	●	●	●	●	●	●	●	●	●	●
<b>Eintonfanfare</b>	●	●	●			●		●	●	●		
<b>Doppeltonfanfare</b>				●	●		●				●	●
<b>Dynamische Bremsleuchten</b>	●	●	●	●	●	●	●	●	●	●	●	●
<b>Dynamische Stabilitäts Control (DSC)</b> inkl. Dynamische Traktions Control (DTC) und Elektronische Differential Lock Control (EDLC)	●	●	●	●	●	●	●	●	●	●	●	●
<b>Elektrische Parkbremse in der Mittelkonsole</b>	●	●	●	●	●	●	●	●	●	●	●	●
<b>Elektronische Bremskraftverteilung (EBV)</b>	●	●	●	●	●	●	●	●	●	●	●	●
<b>Elektronische Wegfahrsperr</b>	●	●	●	●	●	●	●	●	●	●	●	●
<b>Kindersitzbefestigung ISOFIX</b> für zwei Fondsitze und Beifahrersitz inkl. Beifahrerairbag-Deaktivierung	●	●	●	●	●	●	●	●	●	●	●	●
<b>Warndreieck- und Verbandskasten</b>	●	●	●	●	●	●	●	●	●	●	●	●
<b>Zentralverriegelung mit Funkfernbedienung</b> inkl. 2 Funkfernbedienungsschlüsseln, Verriegelung automatisch ab 16 km/h	●	●	●	●	●	●	●	●	●	●	●	●

## GRUNDAUSSTATTUNG

MINI COUNTRYMAN	ONE	COOPER	COOPER ALL4	COOPER S	COOPER S ALL4	COOPER S E ALL4	JOHN COOPER WORKS ALL4	ONE D	COOPER D	COOPER D ALL4	COOPER SD	COOPER SD ALL4
-----------------	-----	--------	-------------	----------	---------------	-----------------	------------------------	-------	----------	---------------	-----------	----------------

### ANTRIEB, FAHRDYNAMIK UND FAHRKOMFORT

<b>6-Gang Schaltgetriebe</b>	●	●		●				●	●	●		
<b>6-Gang Automatikgetriebe Steptronic</b>						●						
<b>8-Gang Automatikgetriebe Steptronic</b>			●		●						●	●
<b>8-Gang Sport-Automatikgetriebe Steptronic</b>							●					
<b>Abgasnorm Euro 6d</b>								●				
<b>Abgasnorm Euro 6d-TEMP</b>	●	●	●	●	●	●	●		●	●	●	●
<b>Dieselpartikelfilter</b>								●	●	●	●	●
<b>NO<sub>x</sub>-Speicherkatalysator (NSC)</b>								●	●	●	●	●
<b>SCR Technologie (Selective Catalyc Reduction)</b> mit AdBlue Einspritzung (Harnstofflösung) AdBlue Tankinhalt: 20,5 Liter 12,5 Liter								✓		✓	✓	✓
<b>Ottopartikelfilter</b>	●	●	●	●	●	●	●					
<b>Auto Start-/Stopp-Funktion</b>	●	●	●	●	●	●	●	●	●	●	●	●
<b>Bremsenergieerückgewinnung</b>	●	●	●	●	●	●	●	●	●	●	●	●
<b>MINI Driving Modes</b>						●	●					
<b>Performance Control</b>				●	●	●	●				●	●
<b>Schaltpunktanzeige</b>	●	●		●		●	●	●	●	●		
<b>Servotronic</b> , elektro-hydraulische Lenkkraftunterstützung in Abhängigkeit von der Geschwindigkeit	●	●	●	●	●	●	●	●	●	●	●	●

### ELEKTROMOTORISIERUNG

<b>eDRIVE-Taste</b> Mit der eDRIVE-Taste können die Funktionen AUTO eDRIVE, MAX eDRIVE und SAVE BATTERY manuell aktiviert werden						●						
<b>E-Motor</b> Im Heck verbauter, ergänzender elektrischer Antrieb, z. B. für den ALL4-Betrieb mit Verbrennungsmotor oder für rein elektrisches Fahren mit 65 kW/88 PS und einer Reichweite von maximal 42 km						●						
<b>Hochvoltbatterie</b> mit Battery Certificate über 6 Jahre oder 100.000 km						●						
<b>Ladekabel</b> Externe Ladeleitung für den Steckdosenanschluss mit einer Länge von 5 m, Aufbewahrung mit Tasche im Gepäckraum unter dem Gepäckraumboden						●						





## AUSSTATTUNGSUMFANG MINI JOHN COOPER WORKS COUNTRYMAN ALL4



### 18" Leichtmetallräder John Cooper Works Black Grip Spoke

2-Rohr-Auspuffanlage seitlich links und rechts, spezifisches John Cooper Works Design mit abgeschrägten Endrohren im Außendurchmesser von 95 mm mit Chromblenden

### 2-Zonen Klimaautomatik

### 8-Gang Sport-Automatikgetriebe Steptronic

18" (vorne), 17" (hinten) Brembo 4-Kolben Festsattelbremsanlage mit roten Bremssätteln und John Cooper Works Logo, Bremsscheiben innenbelüftet

### Armauflage vorne

### Außenspiegelpaket

### Automatikhebel und Handbremshebelbalg mit roter Kontrastnaht

### Dachhimmel anthrazit

### Edelstahl-Pedalerie und -Fahrerfußstütze

### Einstiegsleisten mit modellspezifischem John Cooper Works Schriftzug in Black Line Optik

### Heckspoiler, durchströmt, in Dachfarbe lackiert

Interieuroberfläche: Cockpitdekorleiste Piano Black inkl. Cockpitakzentleiste in British Oak dark, umlaufende Mittelkonsolenakzentleiste British Oak dark, Türdekorleisten in Piano Black

### John Cooper Works Aerodynamik Kit

Modifizierte Front- und Heckschürze und spezielle Seitenschweller (mit Radläufen in Schwarz)

### John Cooper Works Badge an Front und Heck

### John Cooper Works Sport-Lederlenkrad, mit roter Kontrastnaht und John Cooper Works Logo auf Lenkradspeiche, inkl. Multifunktion

### John Cooper Works Sportsitze, mit verstellbarer Oberschenkelauflage, integrierter Kopfstütze und John Cooper Works Logo

### Kühlergrill mit roter Strebe

### LED-Scheinwerfer mit Abbiegelicht

### MINI Driving Modes

Motor: 225 kW/306 PS bei 5.000 – 6.250 min<sup>-1</sup>

Maximales Drehmoment von 450 Nm zwischen 1.750 – 4.500 min<sup>-1</sup>

### Polsterung Dinamica-/Stoffkombination Carbon Black

Connected Media ergänzt das Standard Display Radio um das Radio MINI Visual Boost (6FP), Touchscreen, MINI Connected (6NM), Remote Services (inkl. LastStateCall) (6AP) und ConnectedDrive Services (6AK)

### Side Scuttles schwarz mit John Cooper Works Logo hochglänzend mit roter Umrandung

### Sportliche Fahrwerksabstimmung, straffere Feder-/Dämpferauslegung

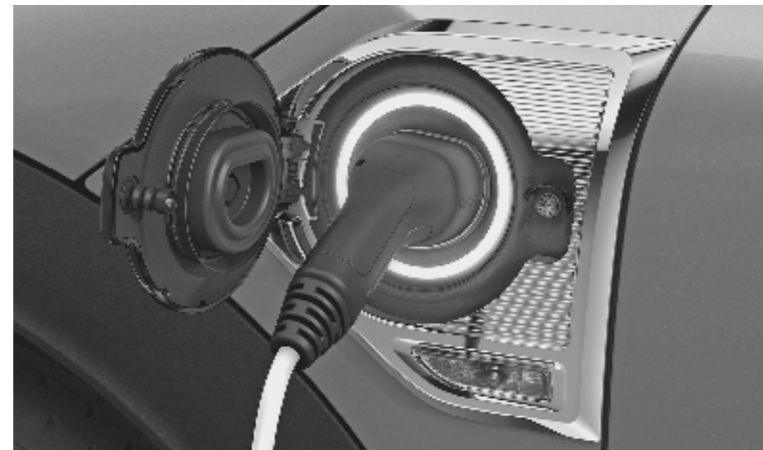

## AUSSTATTUNGSUMFANG MINI COOPER S E COUNTRYMAN ALL4

17" Leichtmetallräder Imprint Spoke

3-Speichen Sport-Lederlenkrad mit ausgeformten Daumenauflagen und Schaltknäufel in Leder

Akustischer Fußgängerschutz, generierter Sound beim elektrischen Fahren bis 30 km/h. Bei Neustart immer aktiv (Default On)

Drehzahlmesser wird ersetzt durch E-Instrument für Boost- und Rekuperationsanzeige

Einstiegsleisten mit modellspezifischem Cooper S Schriftzug; „S“ in gelb gehalten

eDRIVE-Taste zur manuellen Steuerung der Funktionen AUTO eDRIVE, MAX eDRIVE und SAVE BATTERY

Hochvoltbatterie mit Battery Certificate über 6 Jahre oder 100.000 km

Kühlergrill mit Chromumrandung und Wabenstruktur in Schwarz matt, gelbes „E“ Emblem oberhalb der Einzelgrillstrebe in Chrom

Ladekabel als externe Ladeleitung für den Steckdosenanschluss mit einer Länge von 5 m

Ladeklappe für Strombeladungsdose mit Lichtring zur Rückmeldung der Ladezustände und Suchbeleuchtungsfunktion

MINI Driving Modes

Connected Navigation ergänzt Connected Media um das MINI Navigation System (6UM), Real-Time Traffic Information (6AM), Apple CarPlay Vorbereitung (6CP) und Navigationskartenupdate Over the Air

Motor:

**Benzinmotor:** 100 kW/136 PS bei 4.400 - 6.000 min<sup>-1</sup> Maximales Drehmoment 220 Nm zwischen 1.250 - 4.300 min<sup>-1</sup>

**E-Motor:** im Heck verbauter, ergänzender elektrischer Hinterradantrieb, z. B. für ALL4-Antrieb mit Verbrennungsmotor oder für rein elektrisches Fahren mit 65 kW/88 PS bei 4.000 min<sup>-1</sup> Peak-Drehmoment 165 Nm zwischen 0 - 3.000 min<sup>-1</sup> und einer Reichweite von maximal 42 km

Side Scuttles verchromt, MINI „E“ Emblem, linke Seite mit Klapptab und Zugang zur Ladesteckdose

Sonderausstattung



SONDERAUSSTATTUNG | AUSSTATTUNGSPAKETE

MINI COUNTRYMAN		ONE	COOPER	COOPER ALL4	COOPER S	COOPER S ALL4	COOPER S E ALL4	JOHN COOPER WORKS ALL4	ONE D	COOPER D	COOPER D ALL4	COOPER SD	COOPER SD ALL4	€* ohne MwSt.	€* inkl. 19% MwSt.
7Y0	<b>Salt</b> – Ablagenpaket (493) – Lichtpaket (563) – Klimaautomatik (534) – LED-Nebenscheinwerfer (5A1)	○	○	○	○	○	○	○	○	○	○	○	○	882,35	1.050,00
7Y1	<b>Pepper</b> ergänzt die Inhalte des Ausstattungspaketes Salt (7Y0) um – Armauflage vorne (473) – MINI Excitement Paket (4V9) – Komfortzugang (322)  17" Leichtmetallräder Imprint Spoke (2QB)* und Sport-Lederlenkrad (255)*	○	○	○	○	○	○	○	○	○	○	○	○	2.100,84 1.428,57	2.500,00 1.700,00
7Y2	<b>Chili</b> ergänzt die Inhalte des Ausstattungspaketes Pepper (7Y1) um – LED-Scheinwerfer mit Abbiegelicht (5A4) – Stoff-/Leatherettekombination Black Pearl   Carbon Black (KDE1)* – MINI Driving Modes (4VA)  17" Leichtmetallräder Channel Spoke (2QC)*, Sport-Lederlenkrad (255)* und Sportsitze für Fahrer und Beifahrer (481) 18" Leichtmetallräder Pin Spoke (2QG)* 19" John Cooper Works Circuit Spoke 2-tone (1NP)*, Dinamica-/Lederkombination Carbon Black (GSE1)*	○	○	○	○	○	○	○	○	○	○	○	○	3.991,60 3.739,50 3.571,43 2.352,94	4.750,00 4.450,00 4.250,00 2.800,00
7HN	<b>John Cooper Works Paket</b> – 18" LMR JCW Thrill Spoke (2QF) – John Cooper Works Lederlenkrad (2XC) – Dachhimmel anthrazit (4AA) – John Cooper Works Schaltknäuf in Leder – Edelstahl-Pedalerie – John Cooper Works – Heckspoiler (325) – John Cooper Works – John Cooper Works Aerodynamic Kit (3A1) – John Cooper Works Sportsitze (4FN) – John Cooper Works – Performance Control (2VG) – John Cooper Works Einstiegsleisten – Dinamica-/Stoffkombination Carbon Black (DAE1)  Ohne Aufpreis zusätzlich erhältlich: Sportliche Fahrwerksabstimmung (226) Nicht in Verbindung mit Ausstattungspaket Pepper (7Y1). Nicht in Verbindung mit Ausstattungspaket Chili (7Y2) oder John Cooper Works Trim (7KQ). In Verbindung mit Anhängerkupplung (235) und Heckgepäckträger-Vorbereitung (3AR), Verbau der regulären modellspezifischen Basis-Heckschürze.	○	○	○	○	○	○	○	○	○	○	○	○	3.361,34 2.521,01	4.000,00 3.000,00

SONDERAUSSTATTUNG | AUSSTATTUNGSPAKETE

MINI COUNTRYMAN		ONE	COOPER	COOPER ALL4	COOPER S	COOPER S ALL4	COOPER S E ALL4	JOHN COOPER WORKS ALL4	ONE D	COOPER D	COOPER D ALL4	COOPER SD	COOPER SD ALL4	€* ohne MwSt.	€* inkl. 19% MwSt.
7KQ	<b>John Cooper Works Trim</b> ergänzt das Ausstattungspaket John Cooper Works (7HN) um – Ablagenpaket (493) – LED-Nebelscheinwerfer (5A1) – Armauflage vorne (473) – LED-Scheinwerfer (5A4) – Geschwindigkeitsregelung mit Bremsfunktion (544) – Lichtpaket (563) – Klimaautomatik (534) – MINI Driving Modes (4VA) – MINI Excitement Paket (4V9)  Ohne Aufpreis zusätzlich erhältlich: Sportliche Fahrwerksabstimmung (226) Nicht in Verbindung mit Ausstattungspaket Salt (7Y0), Pepper (7Y1), Chili (7Y2) oder John Cooper Works Paket (7HN). In Verbindung mit Anhängerkupplung (235) und Heckgepäckträger-Vorbereitung (3AR), Verbau der regulären modellspezifischen Basis-Heckschürze.	○	○	○	○	○	○	○	○	○	○	○	○	5.546,22 4.705,88	6.600,00 5.600,00
7GW	<b>MINI Yours Paket</b> – 19" MINI Yours British Spoke 2-tone (1NT)* – MINI Yours Interior Style Piano Black illuminiert (4GV)* – Fußmatten mit MINI Yours Badge – MINI Yours Leder Lounge Carbon Black (TYE1)* – MINI Yours Badge Außen – MINI Yours Sport Lederlenkrad (2XB)  Nicht in Verbindung mit Ausstattungspaket Pepper (7Y1), Chili (7Y2), John Cooper Works Paket (7HN) oder John Cooper Works Trim (7KQ).	○	○	○	○	○	○	○	○	○	○	○	○	3.529,41 2.689,08	4.200,00 3.200,00
7GX	<b>MINI Yours Trim</b> ergänzt das Ausstattungspaket MINI Yours (7GW) um – Ablagenpaket (493) – LED-Scheinwerfer mit erweiterten Umfängen (5A4) – Armauflage vorne (473) – Lichtpaket (563) – Klimaautomatik (534) – MINI Driving Modes (4VA) – Komfortzugang (322) – MINI Excitement Paket (4V9) – LED-Nebelscheinwerfer (5A1)  Nicht in Verbindung mit Ausstattungspaket Salt (7Y0), Pepper (7Y1), Chili (7Y2), John Cooper Works Paket (7HN) oder John Cooper Works Trim (7KQ).	○	○	○	○	○	○	○	○	○	○	○	○	5.462,18 4.789,92	6.500,00 5.700,00

## SONDERAUSSTATTUNG | AUSSTATTUNGSPAKETE

MINI COUNTRYMAN		ONE	COOPER	COOPER ALL4	COOPER S	COOPER S ALL4	COOPER S E ALL4	JOHN COOPER WORKS ALL4	ONE D	COOPER D	COOPER D ALL4	COOPER SD	COOPER SD ALL4	€* ohne MwSt.	€* inkl. 19% MwSt.
9BD	<b>BusinessPackage</b> – Außenspiegelpaket (313) – Sitzheizung für Fahrer und Beifahrer (494) – Innen- und Außenspiegel automatisch abblendend (430)  Mit Ausstattungspaket Connected Navigation Plus (7GK).  In Verbindung mit Ausstattungspaket John Cooper Works Paket (7HN) oder MINI Yours Paket (7GW).  In Verbindung mit Ausstattungspaket Pepper (7Y1), Chili (7Y2), John Cooper Works Trim (7KQ) oder MINI Yours Trim (7GX).														
		○	○	○	○	○			○	○	○	○	○	2.394,96	2.850,00
														2.226,90	2.650,00
							○							1.596,64	1.900,00
								○						1.176,47	1.400,00
		○	○	○					○	○	○			2.226,90	2.650,00
		○	○	○	○	○			○	○	○	○		2.100,84	2.500,00
							○							1.050,42	1.250,00
7L6	<b>Connectivity Paket</b> – Ausstattungspaket Connected Navigation Plus (7GK) – DAB-Tuner (DAB+ fähig) (654) – HiFi-Lautsprechersystem harman/kardon (674)  In Verbindung mit John Cooper Works Paket (7HN).  In Verbindung mit Ausstattungspaket Pepper (7Y1), Chili (7Y2) oder John Cooper Works Trim (7KQ).	○	○	○	○	○			○	○	○	○	○	2.159,66	2.570,00
		○	○	○	○	○			○	○	○	○	○	1.991,60	2.370,00
		○	○	○	○	○			○	○	○	○	○	1.865,55	2.220,00

## SONDERAUSSTATTUNG | EXTERIEURDESIGN

MINI COUNTRYMAN		ONE	COOPER	COOPER ALL4	COOPER S	COOPER S ALL4	COOPER S E ALL4	JOHN COOPER WORKS ALL4	ONE D	COOPER D	COOPER D ALL4	COOPER SD	COOPER SD ALL4	€* ohne MwSt.	€* inkl. 19% MwSt.
-----------------	--	-----	--------	-------------	----------	---------------	-----------------	------------------------	-------	----------	---------------	-----------	----------------	---------------------	--------------------------

### LACKIERUNGEN

Standard.															
B71	Moonwalk Grey metallic	●	●	●	●	●	●	●	●	●	●	●	●	—,—	—,—
Optional.															
C3B	British Racing Green metallic	○	○	○	○	○	○	○	○	○	○	○	○	504,20	600,00
C1V	Chestnut uni	○	○	○	○	○	○	○	○	○	○	○	○	504,20	600,00
851	Chili Red uni	○	○	○	○	○	○	○	○	○	○	○	○	504,20	600,00
C2M	Island Blue metallic	○	○	○	○	○	○	○	○	○	○	○	○	504,20	600,00
B15	Light White uni	○	○	○	○	○	○	○	○	○	○	○	○	504,20	600,00
C2K	Melting Silver metallic	○	○	○	○	○	○	○	○	○	○	○	○	504,20	600,00
A94	Midnight Black metallic	○	○	○	○	○	○	○	○	○	○	○	○	504,20	600,00
B58	Thunder Grey metallic													504,20	600,00
Special.															
C3Y	MINI Yours Enigmatic Black metallic	○	○	○	○	○	○	○	○	○	○	○	○	714,29	850,00

### DACHFARBEN UND AUSSENSPIEGELKAPPEN

383	<b>Dach und Außenspiegelkappen schwarz</b> Nicht in Verbindung mit der Lackierung Midnight Black metallic (A94).	○	○	○	○	○	○	○	○	○	○	○	○	—,—	—,—
382	<b>Dach und Außenspiegelkappen weiß</b> Nicht in Verbindung mit der Lackierung Light White uni (B15).	○	○	○	○	○	○	○	○	○	○	○	○	—,—	—,—
3AF	<b>Dach und Außenspiegelkappen silber</b> Nicht in Verbindung mit der Lackierung Melting Silver metallic (C2K).	○	○	○	○	○				○	○	○	○	168,07	200,00
3A3	<b>Dach und Spiegelkappen rot</b> Nicht in Verbindung mit der Lackierung Chestnut uni (C1V).									○				—,—	—,—



## SONDERAUSSTATTUNG | EXTERIEURDESIGN

MINI COUNTRYMAN		ONE	COOPER	COOPER ALL4	COOPER S	COOPER S ALL4	COOPER S E ALL4	JOHN COOPER WORKS ALL4	ONE D	COOPER D	COOPER D ALL4	COOPER SD	COOPER SD ALL4	€* ohne MwSt.	€* inkl. 19% MwSt.
-----------------	--	-----	--------	-------------	----------	---------------	-----------------	------------------------	-------	----------	---------------	-----------	----------------	---------------------	--------------------------

### MOTORHAUBENSTREIFEN

329	<b>Motorhaubenstreifen schwarz</b>		o	o	o	o	o			o	o	o	o	126,05	150,00
327	<b>Motorhaubenstreifen weiß</b>		o	o	o	o	o			o	o	o	o	126,05	150,00
3AK	<b>Motorhaubenstreifen silber</b> Farbton Melting Silver mit Umrandung in Schwarz.		o	o	o	o				o	o	o	o	126,05	150,00
3A7	<b>Sport Stripes schwarz</b> Motorhaubenstreifen und doppelte Seitenstreifen am unteren Bereich der Vorder- und Hecktüren.						o							201,68	240,00
3A8	<b>Sport Stripes rot</b> Motorhaubenstreifen und doppelte Seitenstreifen am unteren Bereich der Vorder- und Hecktüren. Nicht in Verbindung mit der Lackierung Chili Red uni (851).						o							201,68	240,00



### RÄDER/REIFEN

2EX	<b>16" Leichtmetallräder Revolite Spoke</b> 7J x 16, Bereifung 205/65 R16.		●	●	●				●	●	●			—,—	—,—
2QC	<b>17" Leichtmetallräder Channel Spoke</b> 7½J x 17, Bereifung 225/55 R17.  In Verbindung mit Ausstattungspaket Pepper (7Y1) oder Ausstattungspaket Chili (7Y2).		o	o	o	o	o		o	o	o	o	o	840,34 252,10	1.000,00 300,00
2QB	<b>17" Leichtmetallräder Imprint Spoke</b> 7½J x 17, Bereifung 225/55 R17.  In Verbindung mit Ausstattungspaket Pepper (7Y1) oder Ausstattungspaket Chili (7Y2).		o	o	o	●	●	●	o	o	o	●	●	840,34 —,—	1.000,00 —,—

## SONDERAUSSTATTUNG | EXTERIEURDESIGN

MINI COUNTRYMAN		ONE	COOPER	COOPER ALL4	COOPER S	COOPER S ALL4	COOPER S E ALL4	JOHN COOPER WORKS ALL4	ONE D	COOPER D	COOPER D ALL4	COOPER SD	COOPER SD ALL4	€* ohne MwSt.	€* inkl. 19% MwSt.
-----------------	--	-----	--------	-------------	----------	---------------	-----------------	------------------------	-------	----------	---------------	-----------	----------------	---------------------	--------------------------



### RÄDER/REIFEN

2QH	<b>18" Leichtmetallräder Black Pin Spoke</b> 7½J x 18, Bereifung 225/50 R18.  In Verbindung mit Ausstattungspaket Pepper (7Y1) oder Chili (7Y2).  In Verbindung mit Ausstattungspaket Chili (7Y2).		o	o	o	o	o		o	o	o	o	o	1.428,57 840,34 840,34	1.700,00 1.000,00 1.000,00
20G	<b>18" Leichtmetallräder Black Pin Spoke mit Notlaufeigenschaften</b> 7½J x 18, Bereifung 225/50 R18.  In Verbindung mit Ausstattungspaket Pepper (7Y1) oder Chili (7Y2).  In Verbindung mit Ausstattungspaket Chili (7Y2).		o	o	o	o	o		o	o	o	o	o	1.428,57 840,34 840,34 252,10	1.700,00 1.000,00 1.000,00 300,00
2WM	<b>18" Leichtmetallräder John Cooper Works Grip Spoke</b> 7½J x 18, Bereifung 225/50 R18, Anthrazit, glanzgedreht.  Nur in Verbindung mit Ausstattungspaket John Cooper Works Paket (7HN) oder John Cooper Works Trim (7KQ).		o	o	o	o	o	o	o	o	o	o	o	—,—	—,—
2EL	<b>18" Leichtmetallräder John Cooper Works Grip Spoke mit Notlaufeigenschaften</b> 7½J x 18, Bereifung 225/50 R18, Anthrazit, glanzgedreht.  Nur in Verbindung mit Ausstattungspaket John Cooper Works Paket (7HN) oder John Cooper Works Trim (7KQ).		o	o	o	o	o		o	o	o	o	o	252,10	300,00
2WN	<b>18" Leichtmetallräder John Cooper Works Grip Spoke schwarz</b> 7½J x 18, Bereifung 225/50 R18.							●							
2EM	<b>18" Leichtmetallräder John Cooper Works Grip Spoke schwarz mit Notlaufeigenschaften</b> 7½J x 18, Bereifung 225/50 R18.  In Verbindung mit Ausstattungspaket Chili (7Y2).							o						252,10 —,—	300,00 —,—

## SONDERAUSSTATTUNG | EXTERIEURDESIGN

MINI COUNTRYMAN		ONE	COOPER	COOPER ALL4	COOPER S	COOPER S ALL4	COOPER S E ALL4	JOHN COOPER WORKS ALL4	ONE D	COOPER D	COOPER D ALL4	COOPER SD	COOPER SD ALL4	€* ohne MwSt.	€* inkl. 19% MwSt.
-----------------	--	-----	--------	-------------	----------	---------------	-----------------	------------------------	-------	----------	---------------	-----------	----------------	---------------------	--------------------------

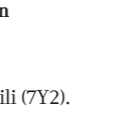

### RÄDER/REIFEN (FORTSETZUNG)

2QE		<b>18" Leichtmetallräder Pair Spoke</b>	○	○	○	○	○	○	○	○	○	○	○	1.428,57	1.700,00
		7½J x 18, Bereifung 225/50 R18.				○	○	○				○	○	840,34	1.000,00
		In Verbindung mit Ausstattungspaket Pepper (7Y1) oder Chili (7Y2).	○	○	○				○	○	○			840,34	1.000,00
		In Verbindung mit Ausstattungspaket Chili (7Y2).				○	○	○			○	○	—,—	—,—	
20D		<b>18" Leichtmetallräder Pair Spoke mit Notlaufeigenschaften</b>	○	○	○	○	○	○	○	○	○	○	○	1.428,57	1.700,00
		7½J x 18, Bereifung 225/50 R18.				○	○	○				○	○	840,34	1.000,00
		In Verbindung mit Ausstattungspaket Pepper (7Y1) oder Chili (7Y2).	○	○	○				○	○	○			840,34	1.000,00
		In Verbindung mit Ausstattungspaket Chili (7Y2).				○	○	○			○	○	252,10	300,00	
2QG		<b>18" Leichtmetallräder Pin Spoke</b>	○	○	○	○	○	○	○	○	○	○	○	1.428,57	1.700,00
		7½J x 18, Bereifung 225/50 R18.				○	○	○				○	○	840,34	1.000,00
		In Verbindung mit Ausstattungspaket Pepper (7Y1) oder Chili (7Y2).	○	○	○				○	○	○			840,34	1.000,00
		In Verbindung mit Ausstattungspaket Chili (7Y2).				○	○	○			○	○	—,—	—,—	
20F		<b>18" Leichtmetallräder Pin Spoke mit Notlaufeigenschaften</b>	○	○	○	○	○	○	○	○	○	○	○	1.428,57	1.700,00
		7½J x 18, Bereifung 225/50 R18.				○	○	○				○	○	840,34	1.000,00
		In Verbindung mit Ausstattungspaket Pepper (7Y1) oder Chili (7Y2).	○	○	○				○	○	○			840,34	1.000,00
		In Verbindung mit Ausstattungspaket Chili (7Y2).				○	○	○			○	○	252,10	300,00	
		Im Umfang Ausstattungspaket John Cooper Works Paket (7HN) und John Cooper Works Trim (7KQ) enthalten.													

## SONDERAUSSTATTUNG | EXTERIEURDESIGN

MINI COUNTRYMAN		ONE	COOPER	COOPER ALL4	COOPER S	COOPER S ALL4	COOPER S E ALL4	JOHN COOPER WORKS ALL4	ONE D	COOPER D	COOPER D ALL4	COOPER SD	COOPER SD ALL4	€* ohne MwSt.	€* inkl. 19% MwSt.
-----------------	--	-----	--------	-------------	----------	---------------	-----------------	------------------------	-------	----------	---------------	-----------	----------------	---------------------	--------------------------

### RÄDER/REIFEN

20H		<b>19" Leichtmetallräder Edged Spoke mit Notlaufeigenschaften</b>	○	○	○	○	○	○	○	○	○	○	○	2.016,81	2.400,00
		8J x 19, Bereifung 225/45 R19.				○	○	○				○	○	1.428,57	1.700,00
		In Verbindung mit Ausstattungspaket Pepper (7Y1) oder Chili (7Y2).	○	○	○				○	○	○			1.428,57	1.700,00
		In Verbindung mit Ausstattungspaket Chili (7Y2).				○	○	○				○	○	840,34	1.000,00
		Im Umfang Ausstattungspaket MINI Yours Paket (7GW) und MINI Yours Trim (7GX) enthalten.													
1NP		<b>19" Leichtmetallräder John Cooper Works Circuit Spoke 2-tone</b>						○						714,29	850,00
		8J x 19, Bereifung 225/45 R19, schwarz, glanzgedreht.													
		In Verbindung mit Ausstattungspaket Chili (7Y2).							○					—,—	—,—
1NQ		<b>19" Leichtmetallräder John Cooper Works Circuit Spoke 2-tone mit Notlaufeigenschaften</b>						○						840,34	1.000,00
		8J x 19, Bereifung 225/45 R19, schwarz, glanzgedreht.													
		In Verbindung mit Ausstattungspaket Chili (7Y2).							○					252,10	300,00
		Nur in Verbindung mit Ausstattungspaket John Cooper Works Paket (7HN) oder John Cooper Works Trim (7KQ).	○	○	○	○	○	○	○	○	○	○	588,24	700,00	

## SONDERAUSSTATTUNG | EXTERIEURDESIGN

MINI COUNTRYMAN		ONE	COOPER	COOPER ALL4	COOPER S	COOPER S ALL4	COOPER S E ALL4	JOHN COOPER WORKS ALL4	ONE D	COOPER D	COOPER D ALL4	COOPER SD	COOPER SD ALL4	€* ohne MwSt.	€* inkl. 19% MwSt.
-----------------	--	-----	--------	-------------	----------	---------------	-----------------	------------------------	-------	----------	---------------	-----------	----------------	---------------------	--------------------------

### RÄDER/REIFEN (FORTSETZUNG)

		ONE	COOPER	COOPER ALL4	COOPER S	COOPER S ALL4	COOPER S E ALL4	JOHN COOPER WORKS ALL4	ONE D	COOPER D	COOPER D ALL4	COOPER SD	COOPER SD ALL4	€* ohne MwSt.	€* inkl. 19% MwSt.
1NT	<b>19" Leichtmetallräder MINI Yours British Spoke 2-tone mit Notlaufeigenschaften</b> 8J x 19, Bereifung 225/45 R19, anthrazit.  In Verbindung mit Ausstattungspaket Pepper (7Y1) oder Chili (7Y2).  In Verbindung mit Ausstattungspaket Chili (7Y2).  Im Umfang Ausstattungspaket MINI Yours Paket (7GW) und MINI Yours Trim (7GX) enthalten.		<input type="checkbox"/>	<input type="checkbox"/>	<input type="checkbox"/>	<input type="checkbox"/>	<input type="checkbox"/>	<input type="checkbox"/>	<input type="checkbox"/>	<input type="checkbox"/>	<input type="checkbox"/>	<input type="checkbox"/>	<input type="checkbox"/>	2.016,81 1.428,57	2.400,00 1.700,00
		<input type="checkbox"/>	<input type="checkbox"/>	<input type="checkbox"/>	<input type="checkbox"/>	<input type="checkbox"/>	<input type="checkbox"/>	<input type="checkbox"/>	<input type="checkbox"/>	<input type="checkbox"/>	<input type="checkbox"/>	<input type="checkbox"/>	<input type="checkbox"/>	1.428,57	1.700,00
		<input type="checkbox"/>	<input type="checkbox"/>	<input type="checkbox"/>	<input type="checkbox"/>	<input type="checkbox"/>	<input type="checkbox"/>	<input type="checkbox"/>	<input type="checkbox"/>	<input type="checkbox"/>	<input type="checkbox"/>	<input type="checkbox"/>	<input type="checkbox"/>	840,34	1.000,00
300	<b>Notrad</b> 3½J x 15, Bereifung 115/70, inkl. Wagenheber und Radschraubenschlüssel im Kofferraum. Nur in Verbindung mit Ablagenpaket (493). Nicht in Verbindung mit Reifenreparatur-Set (2VC).	<input type="checkbox"/>	<input type="checkbox"/>	<input type="checkbox"/>	<input type="checkbox"/>	<input type="checkbox"/>	<input type="checkbox"/>	<input type="checkbox"/>	<input type="checkbox"/>	<input type="checkbox"/>	<input type="checkbox"/>	<input type="checkbox"/>	<input type="checkbox"/>	126,05	150,00
2PA	<b>Radschraubensicherung</b>	<input type="checkbox"/>	<input type="checkbox"/>	<input type="checkbox"/>	<input type="checkbox"/>	<input type="checkbox"/>	<input type="checkbox"/>	<input type="checkbox"/>	<input type="checkbox"/>	<input type="checkbox"/>	<input type="checkbox"/>	<input type="checkbox"/>	<input type="checkbox"/>	42,02	50,00
2VC	<b>Reifenreparatur-Set</b> Reifendichtmittelflasche und elektrisch betriebener 12V-Kompressor (zum Anschluss an 12V-Steckdose). Nicht in Verbindung mit Bereifung mit Notlaufeigenschaften und Notrad (300).	<input type="checkbox"/>	<input type="checkbox"/>	<input type="checkbox"/>	<input type="checkbox"/>	<input type="checkbox"/>	<input type="checkbox"/>	<input type="checkbox"/>	<input type="checkbox"/>	<input type="checkbox"/>	<input type="checkbox"/>	<input type="checkbox"/>	<input type="checkbox"/>	42,02	50,00
5DD	<b>Wagenheber und Radschraubenschlüssel</b> Nur in Verbindung mit Notrad (300).	<input type="checkbox"/>	<input type="checkbox"/>	<input type="checkbox"/>	<input type="checkbox"/>	<input type="checkbox"/>	<input type="checkbox"/>	<input type="checkbox"/>	<input type="checkbox"/>	<input type="checkbox"/>	<input type="checkbox"/>	<input type="checkbox"/>	<input type="checkbox"/>	—,—	—,—

## SONDERAUSSTATTUNG | EXTERIEURDESIGN

MINI COUNTRYMAN		ONE	COOPER	COOPER ALL4	COOPER S	COOPER S ALL4	COOPER S E ALL4	JOHN COOPER WORKS ALL4	ONE D	COOPER D	COOPER D ALL4	COOPER SD	COOPER SD ALL4	€* ohne MwSt.	€* inkl. 19% MwSt.
-----------------	--	-----	--------	-------------	----------	---------------	-----------------	------------------------	-------	----------	---------------	-----------	----------------	---------------------	--------------------------

### DESIGNELEMENTE

346	<b>Chrome Line Exterieur</b> Modellspezifische Ausführungen in Chrom.  Grillstreben Front, Ring um die Positionsleuchten/Nebelscheinwerfer, Griffabdeckung Heckklappe, innerer Rahmen der Sidescuttles  Auspuffendrohrblende  Ring um die Positionsleuchten/Nebelscheinwerfer, Griffabdeckung Heckklappe  Hinweis: In Verbindung mit MINI ALL4 Exterieur Optik (3CA), Einfassung der Bremsbelüftungsschächte im vorderen unteren Stoßfänger und Entfall des Rings um die Positionsleuchten.	<input type="checkbox"/>	<input type="checkbox"/>	<input type="checkbox"/>	<input type="checkbox"/>	<input type="checkbox"/>	<input type="checkbox"/>	<input type="checkbox"/>	<input type="checkbox"/>	<input type="checkbox"/>	<input type="checkbox"/>	<input type="checkbox"/>	<input type="checkbox"/>	134,45 33,61	160,00 40,00
386	<b>Dachreling</b> in Silber mit silbernen Seitenschwellern	<input type="checkbox"/>	<input type="checkbox"/>	<input type="checkbox"/>	<input type="checkbox"/>	<input type="checkbox"/>	<input type="checkbox"/>	<input type="checkbox"/>	<input type="checkbox"/>	<input type="checkbox"/>	<input type="checkbox"/>	<input type="checkbox"/>	<input type="checkbox"/>	84,03 319,33	100,00 380,00
3AA	<b>Dachreling schwarz</b> in Piano Black mit Piano Black lackierten Seitenschwellern.	<input type="checkbox"/>	<input type="checkbox"/>	<input type="checkbox"/>	<input type="checkbox"/>	<input type="checkbox"/>	<input type="checkbox"/>	<input type="checkbox"/>	<input type="checkbox"/>	<input type="checkbox"/>	<input type="checkbox"/>	<input type="checkbox"/>	<input type="checkbox"/>	126,05	150,00
325	<b>Heckspoiler</b> im John Cooper Works Design, durchströmt und in Dachfarbe lackiert.  Im Umfang Ausstattungspaket John Cooper Works Paket (7HN) und John Cooper Works Trim (7KQ) enthalten.  Nur in Verbindung mit Ausstattungspaket John Cooper Works Paket (7HN) und John Cooper Works Trim (7KQ).	<input type="checkbox"/>	<input type="checkbox"/>	<input type="checkbox"/>	<input type="checkbox"/>	<input type="checkbox"/>	<input checked="" type="checkbox"/>	<input type="checkbox"/>	<input type="checkbox"/>	<input type="checkbox"/>	<input type="checkbox"/>	<input type="checkbox"/>	<input type="checkbox"/>	168,07	200,00
3CA	<b>MINI ALL4 Exterieur Optik</b> Differenzierte Heck- und Frontschweller mit Stoßfängerelement in Piano Black und angedeutetem silbernen Unterfahrschutz in Kunststoff.  In Verbindung mit Dachreling (386).  In Verbindung mit Dachreling schwarz (3AA).  Nur in Verbindung mit Dachreling (386) oder Dachreling schwarz (3AA).  Nicht in Verbindung mit Ausstattungspaket John Cooper Works Paket (7HN) und John Cooper Works Trim (7KQ).	<input type="checkbox"/>	<input type="checkbox"/>	<input type="checkbox"/>	<input type="checkbox"/>	<input type="checkbox"/>	<input type="checkbox"/>	<input type="checkbox"/>	<input type="checkbox"/>	<input type="checkbox"/>	<input type="checkbox"/>	<input type="checkbox"/>	<input type="checkbox"/>	411,76 327,73	490,00 390,00
320	<b>Modellschriftzug, Entfall</b> Entfall Motorisierungsschriftzug auf Heckklappe. Bei ALL4 Modellen, zusätzlicher Entfall der „ALL4“ Schriftzüge an den vorderen Seitentüren. Kein Entfall Countryman Schriftzug.	<input type="checkbox"/>	<input type="checkbox"/>	<input type="checkbox"/>	<input type="checkbox"/>	<input type="checkbox"/>	<input type="checkbox"/>	<input type="checkbox"/>	<input type="checkbox"/>	<input type="checkbox"/>	<input type="checkbox"/>	<input type="checkbox"/>	<input type="checkbox"/>	—,—	—,—
420	<b>Sonnenschutzverglasung</b> Zusätzlich abgedunkelte Heckscheibe und Seitenscheiben im Fond.	<input type="checkbox"/>	<input type="checkbox"/>	<input type="checkbox"/>	<input type="checkbox"/>	<input type="checkbox"/>	<input type="checkbox"/>	<input type="checkbox"/>	<input type="checkbox"/>	<input type="checkbox"/>	<input type="checkbox"/>	<input type="checkbox"/>	<input type="checkbox"/>	294,12	350,00



## SONDERAUSSTATTUNG | INTERIEURDESIGN

MINI COUNTRYMAN	ONE	COOPER	COOPER ALL4	COOPER S	COOPER S ALL4	COOPER S E ALL4	JOHN COOPER WORKS ALL4	ONE D	COOPER D	COOPER D ALL4	COOPER SD	COOPER SD ALL4	€* ohne MwSt.	€* inkl. 19% MwSt.
-----------------	-----	--------	-------------	----------	---------------	-----------------	------------------------	-------	----------	---------------	-----------	----------------	---------------------	--------------------------

### POLSTER UND SITZE

BGE1	<b>Stoff Firework   Carbon Black</b> Basissitze für Fahrer und Beifahrer.	●	●	●		●		●	●	●			—,—	—,—
BZE1	<b>Stoff Double Stripe   Carbon Black</b> Sportsitze für Fahrer und Beifahrer (481).				●	●					●	●	—,—	—,—
KDE1	<b>Stoff-/Leatherettekombination Black Pearl   Carbon Black</b> Sportsitze für Fahrer und Beifahrer (481) mit verstellbarer Oberschenkelauflage. Inklusiv von den Vorder- und Hintertüren zu den Armlehnen verlaufende Softpads in Stoff Black Pearl.  Im Umfang Ausstattungspaket Chili (7Y2), John Cooper Works Paket (7HN) und John Cooper Works Trim (7KQ) enthalten.	○	○	○		○	○	○	○	○	○	○	924,37 663,87	<b>1.100,00</b> <b>790,00</b>
K9E1	<b>Leatherette Carbon Black</b> Sportsitze für Fahrer und Beifahrer (481) mit verstellbarer Oberschenkelauflage.  Im Umfang Ausstattungspaket Chili (7Y2), John Cooper Works Paket (7HN) und John Cooper Works Trim (7KQ) enthalten.	○	○	○		○	○	○	○	○	○	○	1008,40 714,29	<b>1.200,00</b> <b>850,00</b>
NEE1	<b>Leder Cross Punch   Carbon Black</b> Sportsitze für Fahrer und Beifahrer (481) mit verstellbarer Oberschenkelauflage und Lordosenstütze.  In Verbindung mit Ausstattungspaket John Cooper Works Paket (7HN) oder John Cooper Works Trim (7KQ).  In Verbindung mit Ausstattungspaket Chili (7Y2).  Nur in Verbindung mit Sitzheizung für Fahrer und Beifahrer (494).	○	○	○		○	○	○	○	○	○	○	1.596,64 1.336,13 630,25 672,27 84,03	<b>1.900,00</b> <b>1.590,00</b> <b>750,00</b> <b>800,00</b> <b>100,00</b>

## SONDERAUSSTATTUNG | INTERIEURDESIGN

MINI COUNTRYMAN	ONE	COOPER	COOPER ALL4	COOPER S	COOPER S ALL4	COOPER S E ALL4	JOHN COOPER WORKS ALL4	ONE D	COOPER D	COOPER D ALL4	COOPER SD	COOPER SD ALL4	€* ohne MwSt.	€* inkl. 19% MwSt.
-----------------	-----	--------	-------------	----------	---------------	-----------------	------------------------	-------	----------	---------------	-----------	----------------	---------------------	--------------------------

### POLSTER UND SITZE

NYGK	<b>Leder Chester   Satellite Grey</b> Sportsitze für Fahrer und Beifahrer (481) mit verstellbarer Oberschenkelauflage und Lordosenstütze.  In Verbindung mit Ausstattungspaket John Cooper Works Paket (7HN) oder John Cooper Works Trim (7KQ).  In Verbindung mit Ausstattungspaket Chili (7Y2).  Im Umfang Ausstattungspaket MINI Yours Paket (7GW) und MINI Yours Trim (7GX) enthalten. Nur in Verbindung mit Sitzheizung für Fahrer und Beifahrer (494).	○	○	○		○	○	○	○	○	○	○	1.764,71 1.504,20 798,32 840,34 252,10	<b>2.100,00</b> <b>1.790,00</b> <b>950,00</b> <b>1.000,00</b> <b>300,00</b>
NYM9	<b>Leder Chester   British Oak</b> Sportsitze für Fahrer und Beifahrer (481) mit verstellbarer Oberschenkelauflage und Lordosenstütze.  In Verbindung mit Ausstattungspaket John Cooper Works Paket (7HN) oder John Cooper Works Trim (7KQ).  In Verbindung mit Ausstattungspaket Chili (7Y2).  Im Umfang Ausstattungspaket MINI Yours Paket (7GW) und MINI Yours Trim (7GX) enthalten. Nur in Verbindung mit Sitzheizung für Fahrer und Beifahrer (494).	○	○	○		○	○	○	○	○	○	○	1.764,71 1.504,20 798,32 840,34 252,10	<b>2.100,00</b> <b>1.790,00</b> <b>950,00</b> <b>1.000,00</b> <b>300,00</b>
TYE1	<b>MINI Yours Leder Lounge   Carbon Black</b> aus exklusivem Leder mit Keder in Flechtoptik. Union Jack Design auf den Rückseiten der vorderen Kopfstützen, MINI Yours Logo und Nieten im Union Jack Design auf der Sitzschulter. Sportsitze für Fahrer und Beifahrer (481) mit verstellbarer Oberschenkelauflage und Lordosenstütze. Inklusiv von den Vorder- und Hintertüren zu den Armlehnen verlaufende Softpads in Dinamica Carbon Black.  In Verbindung mit Ausstattungspaket John Cooper Works Paket (7HN) oder John Cooper Works Trim (7KQ).  In Verbindung mit Ausstattungspaket Chili (7Y2).  Im Umfang Ausstattungspaket MINI Yours Paket (7GW) und MINI Yours Trim (7GX) enthalten. Nur in Verbindung mit Sitzheizung für Fahrer und Beifahrer (494).	○	○	○		○	○	○	○	○	○	○	1.932,77 1.672,27 966,39 1.008,40 420,17	<b>2.300,00</b> <b>1.990,00</b> <b>1.150,00</b> <b>1.200,00</b> <b>500,00</b>

## SONDERAUSSTATTUNG | INTERIEURDESIGN

MINI COUNTRYMAN										ONE	COOPER	COOPER ALL4	COOPER S	COOPER S ALL4	COOPER S E ALL4	JOHN COOPER WORKS ALL4	ONE D	COOPER D	COOPER D ALL4	COOPER SD	COOPER SD ALL4	€* ohne MwSt.	€* inkl. 19% MwSt.
-----------------	--	--	--	--	--	--	--	--	--	-----	--------	-------------	----------	---------------	-----------------	------------------------	-------	----------	---------------	-----------	----------------	---------------------	--------------------------

### POLSTER UND SITZE (FORTSETZUNG)

DAE1	<b>Dinamica-/Stoffkombination   Carbon Black</b> John Cooper Works Sportsitze für Fahrer und Beifahrer (4FN).  Nur in Verbindung mit Ausstattungspaket John Cooper Works Paket (7HN) und John Cooper Works Trim (7KQ).	○	○	○	○	○	●	○	○	○	○	○	○	—,—	—,—
GSE1	<b>Dinamica-/Lederkombination   Carbon Black</b> John Cooper Works Sportsitze für Fahrer und Beifahrer (4FN) mit Seitenrand in Grau. Inklusive Lordosenstütze, verstellbarer Oberschenkelauflage, integrierter Kopfstütze, John Cooper Works Logo.  In Verbindung mit Ausstattungspaket John Cooper Works Paket (7HN) oder John Cooper Works Trim (7KQ).  In Verbindung mit Ausstattungspaket Chili (7Y2).  Im Umfang Ausstattungspaket MINI Yours Paket (7GW) und MINI Yours Trim (7GX) enthalten. Nur in Verbindung mit Sitzheizung für Fahrer und Beifahrer (494).	○	○	○	○	○	○	○	○	○	○	○	○	1.512,61 1.252,10	<b>1.800,00</b> <b>1.490,00</b>
494	<b>Sitzheizung für Fahrer und Beifahrer</b> Im Umfang Ausstattungspaket BusinessPackage (9BD) enthalten.	○	○	○	○	○	○	○	○	○	○	○	○	294,12	<b>350,00</b>
459	<b>Sitzverstellung, elektrisch, mit Memory-Funktion</b> Elektrische Sitzverstellung der Vordersitze mit zwei Memory-Funktions-tasten für den Fahrersitz und die Außenspiegelposition. Einstellung der Sitzflächenneigung, -Höhe und Rückenlehne, Außenspiegel inkl. Funktion der Bordsteinautomatik.  In Verbindung mit Ausstattungspaket Salt (7Y0), Pepper (7Y1), Chili (7Y2), John Cooper Works Paket (7HN), John Cooper Works Trim (7KQ) oder MINI Yours Trim (7GX). Nicht in Verbindung mit John Cooper Works Sportsitz (4FN).	○	○	○	○	○	○	○	○	○	○	○	○	1.050,42	<b>1.250,00</b>
4FD	<b>Sitzverstellung, Fondsitze</b> Längsverstellbarkeit Fondsitze um 13 cm, 60:40-Teilung der Sitzfläche.	○	○	○	○	○	○	○	○	○	○	○	○	252,10	<b>300,00</b>

## SONDERAUSSTATTUNG | INTERIEURDESIGN

MINI COUNTRYMAN										ONE	COOPER	COOPER ALL4	COOPER S	COOPER S ALL4	COOPER S E ALL4	JOHN COOPER WORKS ALL4	ONE D	COOPER D	COOPER D ALL4	COOPER SD	COOPER SD ALL4	€* ohne MwSt.	€* inkl. 19% MwSt.
-----------------	--	--	--	--	--	--	--	--	--	-----	--------	-------------	----------	---------------	-----------------	------------------------	-------	----------	---------------	-----------	----------------	---------------------	--------------------------

### LENKRÄDER

255	<b>Sport-Lederlenkrad</b> im 3-Speichen-Design Im Umfang Ausstattungspaket Pepper (7Y1), Chili (7Y2) und Connected Navigation Plus (7GK) enthalten.	○	○	○	●	●	●	○	○	○	○	○	○	○	○	201,68	<b>240,00</b>
2XC	<b>John Cooper Works Sport-Lederlenkrad</b> mit dickerem Lenkradkranz, Kontrastnaht in Rot und John Cooper Works Logo auf der Lenkradspeiche, inkl. Geschwindigkeitsregelung mit Bremsfunktion (DCC). In Verbindung mit Sport-Automatikgetriebe (2TB) inklusive Schaltwippen.  In Verbindung mit Ausstattungspaket Pepper (7Y1) oder Connected Navigation Plus (7GK).  In Verbindung mit Funktionspaket Driving Assistant (5AS).  In Verbindung mit Ausstattungspaket Chili (7Y2).  Im Umfang Ausstattungspaket John Cooper Works Paket (7HN) und John Cooper Works Trim (7KQ) enthalten.	○	○	○	○	○	○	●	○	○	○	○	○	○	○	478,99 277,31	<b>570,00</b> <b>330,00</b>
2XB	<b>MINI Yours Sport-Lederlenkrad</b> mit dickerem Lenkradkranz aus hochwertigem Walknappa Leder, Lenkradspeichen in Piano Black Hochglanz, Kontrastnaht in Dark Aluminium und schwarzem Union Jack Logo auf der Lenkradspeiche, inkl. Geschwindigkeitsregelung mit Bremsfunktion (DCC). In Verbindung mit Sport-Automatikgetriebe (2TB) inklusive Schaltwippen.  In Verbindung mit Ausstattungspaket Pepper (7Y1) oder Connected Navigation Plus (7GK).  In Verbindung mit Funktionspaket Driving Assistant (5AS).  In Verbindung mit Ausstattungspaket Chili (7Y2), John Cooper Works Paket (7HN) und John Cooper Works Trim (7KQ).  Im Umfang Ausstattungspaket MINI Yours Paket (7GW) und MINI Yours Trim (7GX) enthalten.	○	○	○	○	○	○	○	○	○	○	○	○	○	○	521,01 319,33 84,03	<b>620,00</b> <b>380,00</b> <b>100,00</b>
		○	○	○	○	○	○	○	○	○	○	○	○	○	○	319,33	<b>380,00</b>
		○	○	○	○	○	○	○	○	○	○	○	○	○	○	285,71 84,03	<b>340,00</b> <b>100,00</b>
		○	○	○	○	○	○	○	○	○	○	○	○	○	○	84,03	<b>100,00</b>

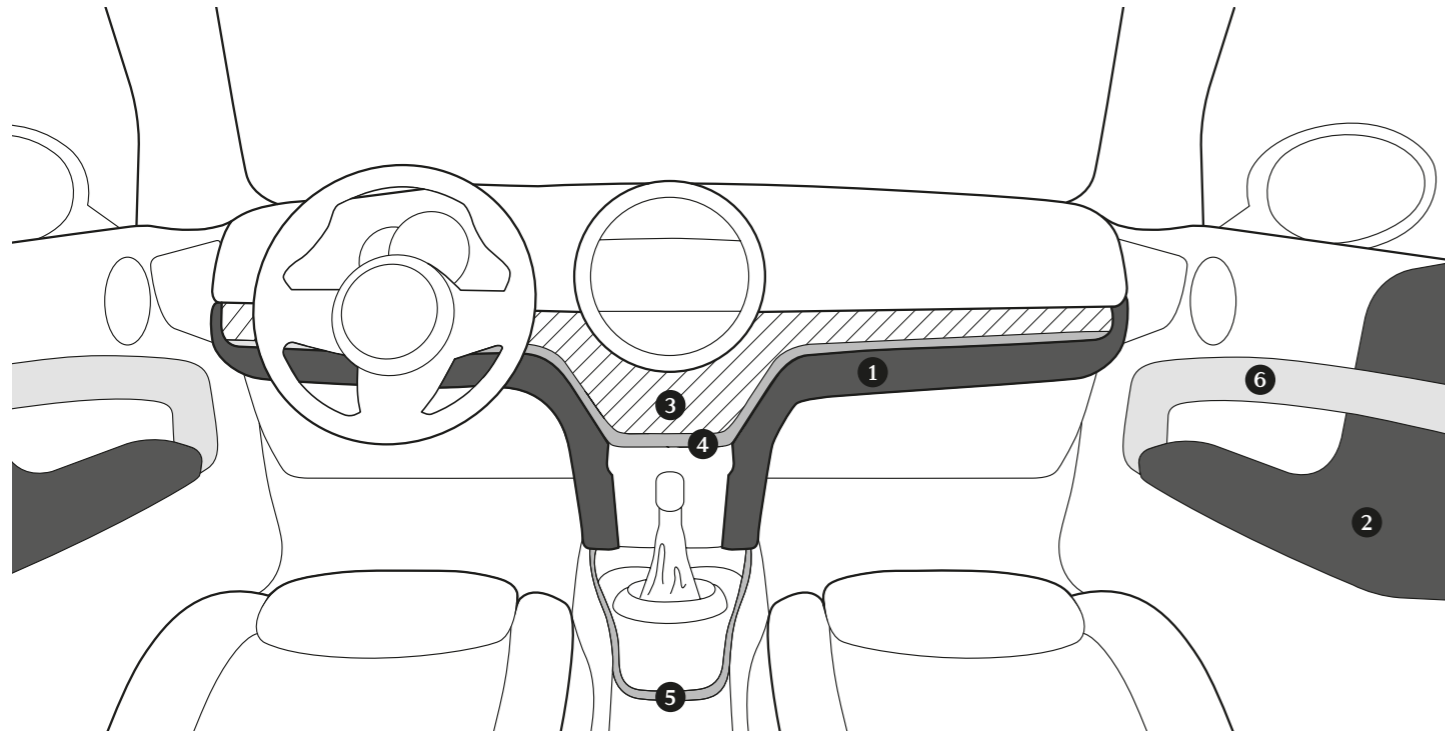

Colour Lines

- 1 Soft Touch Knee Roll
- 2 Leatherette Softpads

Interieuroberflächen

- 3 Cockpitdekorleiste
- 4 Cockpitakzentleiste
- 5 Mittelkonsolenakzentleiste
- 6 Türdekorleiste

MINI COUNTRYMAN

	ONE	COOPER	COOPER ALL4	COOPER S	COOPER S ALL4	COOPER S E ALL4	JOHN COOPER WORKS ALL4	ONE D	COOPER D	COOPER D ALL4	COOPER SD	COOPER SD ALL4	€* ohne MwSt.	€* inkl. 19% MwSt.
--	-----	--------	-------------	----------	---------------	-----------------	------------------------	-------	----------	---------------	-----------	----------------	---------------------	--------------------------

COLOUR LINES

4C1	Carbon Black	●	●	●	●	●	●	●	●	●	●	●	—,—	—,—
4F1	British Oak	○	○	○	○	○	○	○	○	○	○	○	92,44	110,00
4FQ	Malt Brown	○	○	○	○	○	○	○	○	○	○	○	92,44	110,00
4C3	Satellite Grey	○	○	○	○	○	○	○	○	○	○	○	92,44	110,00

INTERIEUROBERFLÄCHEN

4BD	<b>Piano Black</b> Cockpitdekorleiste Piano Black inkl. Cockpitakzentleiste in British Oak dark, umlaufende Mittelkonsolenakzentleiste British Oak dark, Türdekorleisten in Piano Black. Im Umfang Ausstattungspaket John Cooper Works Paket (7HN) und John Cooper Works Trim (7KQ) enthalten.	○	○	○	○	○	●	○	○	○	○	○	159,66 100,84	190,00 120,00
4GV	<b>MINI Yours Interior Style Piano Black illuminiert</b> Cockpitdekorleiste Piano Black illuminiert mit Pinstripe Muster inkl. Cockpitakzentleiste Dark Silver, umlaufende Mittelkonsolenakzentleiste Dark Silver und Türdekorleisten Dark Silver. Im Umfang Ausstattungspaket MINI Yours Paket (7GW) und MINI Yours Trim (7GX) enthalten. Nur in Verbindung mit MINI Excitement Paket (4V9).	○	○	○	○	○	○	○	○	○	○	○	327,73 268,91 168,07	390,00 320,00 200,00
4G6	<b>MINI Yours Interior Style British Oak illuminiert</b> Lackierte und hinterleuchtete Kunststoffoberfläche (kein Echtholz). Cockpitdekorleiste British Oak illuminiert mit grafischen Elementen inkl. Cockpitakzentleiste Hazy Grey, umlaufende Mittelkonsolenakzentleiste Hazy Grey, Türdekorleisten British Oak. Im Umfang Ausstattungspaket MINI Yours Paket (7GW) und MINI Yours Trim (7GX) enthalten. Nur in Verbindung mit MINI Excitement Paket (4V9).	○	○	○	○	○	○	○	○	○	○	○	327,73 268,91 168,07	390,00 320,00 200,00
4G9	<b>John Cooper Works Piano Black</b> Cockpitdekorleiste Piano Black inkl. Cockpitakzentleiste in Chili Red umlaufende Mittelkonsolenakzentleiste Chili Red, Türdekorleisten in Piano Black. Im Umfang Ausstattungspaket John Cooper Works Paket (7HN) und John Cooper Works Trim (7KQ) enthalten.						○						100,84	120,00

## SONDERAUSSTATTUNG | INTERIEURDESIGN

MINI COUNTRYMAN		ONE	COOPER	COOPER ALL4	COOPER S	COOPER S ALL4	COOPER S E ALL4	JOHN COOPER WORKS ALL4	ONE D	COOPER D	COOPER D ALL4	COOPER SD	COOPER SD ALL4	€* ohne MwSt.	€* inkl. 19% MwSt.
<b>DESIGNELEMENTE</b>															
345	<b>Chrome Line Interieur</b> Chromrahmen um Luftauslässe im Cockpit und um Bedieneinheit in der Mittelkonsole, halber Chromring um Türöffner.	○	○	○	○	○	○	○	○	○	○	○	○	134,45	160,00
4AA	<b>Dachhimmel anthrazit</b> Im Umfang Ausstattungspaket John Cooper Works Paket (7HN) und John Cooper Works Trim (7KQ) enthalten.	○	○	○	○	○	●	○	○	○	○	○	○	193,28	230,00
563	<b>Lichtpaket</b> beinhaltet Welcome-Funktion im Innenlicht vorn, LED-Spotlicht auf Vordersitze bei offenen Türen, Schminkspiegelbeleuchtung, LED-Beleuchtung für Mittelkonsole vorn (orange), LED-Türtaschenbeleuchtung vorne sowie LED-Fußraumbeleuchtung vorn und hinten. Im Umfang Ausstattungspaket Salt (7Y0), Pepper (7Y1), Chili (7Y2), John Cooper Works Trim (7KQ) und MINI Yours Trim (7GX) enthalten.	○	○	○	○	○	○	○	○	○	○	○	○	168,07	200,00
4V9	<b>MINI Excitement Paket</b> Erweiterung der Lichtumfänge Lichtpaket (563) um – stufenlos, farblich regelbare Ambientebeleuchtung (Toggleleiste im Schaltzentrum Dach mit speziellen RGB-LED's zur Darstellung von 12 Grundfarben und deren Mischungsnuancen) – Türöffner vorn und hinten – MINI Logo-Projektion aus dem Fahreraußenspiegel auf das Türvorfeld beim Öffnen und Schließen des Fahrzeugs (aktiv für ca. 20 Sekunden; bei geöffneter Tür dauerhaft) – Türgriffe vorn und hinten – Türeintrittsbeleuchtung vorn und hinten  Im Umfang Ausstattungspaket Pepper (7Y1), Chili (7Y2), John Cooper Works Trim (7KQ) und MINI Yours Trim (7GX) enthalten. Nur in Verbindung mit Lichtpaket (563).	○	○	○	○	○	○	○	○	○	○	○	○	218,49	260,00

## SONDERAUSSTATTUNG | GETRIEBE UND FAHRDYNAMIK

MINI COUNTRYMAN		ONE	COOPER	COOPER ALL4	COOPER S	COOPER S ALL4	COOPER S E ALL4	JOHN COOPER WORKS ALL4	ONE D	COOPER D	COOPER D ALL4	COOPER SD	COOPER SD ALL4	€* ohne MwSt.	€* inkl. 19% MwSt.
205	<b>Automatikgetriebe Steptronic</b> 6-Gang Automatikgetriebe 8-Gang Automatikgetriebe inkl. Auto Start-/Stopp-Funktion. Ziernähte am Wählhebel-/balg in Schwarz.			○		●	●			○	○	●	●	1.638,66	1.950,00
2TF	<b>Automatikgetriebe Steptronic mit Doppelkupplung</b> 7-Gang Automatikgetriebe inkl. Auto Start-/Stopp-Funktion. Ziernähte am Wählhebel-/balg in Schwarz.	○	○		○				○					1.596,64	1.900,00
2TC	<b>Sport-Automatikgetriebe Steptronic mit Doppelkupplung</b> 7-Gang Sport-Automatikgetriebe mit verkürzten Schaltzeiten und Auto Start-/Stopp-Funktion. Optisch differenzierter Wählhebel mit rotem Doppelstreifen auf Display, Ziernähte am Balg des elektronischen Wählhebels in Rot, inkl. Schaltwippen am Lenkrad. Nur in Verbindung mit John Cooper Works Lederlenkrad (2XC) oder MINI Yours Sport-Lederlenkrad (2XB).				○									1.722,69	2.050,00
2TB	<b>Sport-Automatikgetriebe Steptronic</b> 8-Gang Sport-Automatikgetriebe mit verkürzten Schaltzeiten und Auto Start-/Stopp-Funktion. Ziernähte am Wählhebel in Rot, optisch differenzierter Wählhebel mit Schaltstange und kurzem Balg. Schaltwippen am Lenkrad (bei beiden Lenkradvarianten) ermöglichen manuelles Schalten. Nur in Verbindung mit John Cooper Works Sport-Lederlenkrad (2XC) und MINI Yours Sport-Lederlenkrad (2XB).					○	●					○	○	126,05	150,00
4VA	<b>MINI Driving Modes</b> Auswahl von 3 verschiedenen Fahrmodi über Toggleleiste: – SPORT: sportlicheres Ansprechverhalten von Lenkung und Gaspedalkennlinie (bei Automatikgetriebe auch Schaltzeiten), bei Bildschirmradio inkl. Sportinstrumente mit Leistungs- und Drehmomentanzeige. – MID: Standardvoreinstellung – GREEN: verbrauchsoptimierte Fahrweise durch Steuerung von Energie- und Klimamanagement sowie Systeme und Anzeigen (z. B. Schaltpunktanzeige), Leerlaufsegeln bei Automatikgetriebe. In Kombination mit Adaptivem Fahrwerk (223) Anpassung der Fahrwerkeinstellung entsprechend des gewählten Fahrmodus. Im Umfang Ausstattungspaket Chili (7Y2), John Cooper Works Trim (7KQ) und MINI Yours Trim (7GX) enthalten.	○	○	○	○	○	●	●	○	○	○	○	○	168,07 252,10	200,00 300,00

## SONDERAUSSTATTUNG | GETRIEBE UND FAHRDYNAMIK

MINI COUNTRYMAN		ONE	COOPER	COOPER ALL4	COOPER S	COOPER S ALL4	COOPER S E ALL4	JOHN COOPER WORKS ALL4	ONE D	COOPER D	COOPER D ALL4	COOPER SD	COOPER SD ALL4	€* ohne MwSt.	€* inkl. 19% MwSt.
2VG	<b>Performance Control</b> Nur in Verbindung mit Ausstattungspaket John Cooper Works Paket (7HN) oder John Cooper Works Trim (7KQ).	○	○	○	●	●	●	○	○	○	○	●	●	—,—	—,—
223	<b>Adaptives Fahrwerk</b> Passend zu den MINI Driving Modes (4VA) wird auch die Fahrwerksauslegung spürbar verändert. Zwei Auslegungen sind wählbar: SPORT = straffer MID/GREEN = komfortabler Nur in Verbindung mit Funktionspaket MINI Driving Modes (4VA).	○	○	○	○	○	○	○	○	○	○	○	○	420,17	500,00
226	<b>Sportliche Fahrwerksabstimmung</b> Straffere Feder-/Dämpferauslegung Im Umfang Ausstattungspaket John Cooper Works Paket (7HN) und John Cooper Works Trim (7KQ) enthalten. Nicht in Verbindung mit Adaptivem Fahrwerk (223).	○	○	○	○	○	○	●	○	○	○	○	○	210,08	250,00

## SONDERAUSSTATTUNG | FAHRERASSISTENZSYSTEME

MINI COUNTRYMAN		ONE	COOPER	COOPER ALL4	COOPER S	COOPER S ALL4	COOPER S E ALL4	JOHN COOPER WORKS ALL4	ONE D	COOPER D	COOPER D ALL4	COOPER SD	COOPER SD ALL4	€* ohne MwSt.	€* inkl. 19% MwSt.
5AS	<b>Driving Assistant</b> beinhaltet Aktive Geschwindigkeitsregelung (ACC), Fernlichtassistent ab 50 km/h, Verkehrszeichenerkennung und die City-Anbremsfunktion mit der Funktion der Personenwarnung. Für Handschalter-Modelle ist die Geschwindigkeitsregelung aktiv zwischen 30 und 140 km/h. Für Automatikgetriebe-Modelle zwischen 0 bis 140 km/h, das heißt mit Stop & Go-Funktion. In Verbindung mit Ausstattungspaket Chili (7Y2), John Cooper Works Trim (7KQ) und John Cooper Works Paket (7HN).	○	○	○	○	○	○	○	○	○	○	○	○	840,34	1.000,00
544	<b>Geschwindigkeitsregelung mit Bremsfunktion</b> Geschwindigkeitsregelung ab 30 km/h auch bei Bergabfahrten durch zusätzlichen Bremsengriff. Speed Limiter (LIM): Manuelle Einstellung einer Maximal-Geschwindigkeit, Beschleunigung und Verzögerung muss weiterhin über den Fahrer erfolgen. Im Umfang Ausstattungspaket Chili (7Y2), John Cooper Works Trim (7KQ), John Cooper Works Paket (7HN), MINI Yours Sport-Lederlenkrad (2XB) und John Cooper Works Sport-Lederlenkrad (2XC) enthalten. Nur in Verbindung mit Sport-Lederlenkrad (255), MINI Yours Sport-Lederlenkrad (2XB) oder John Cooper Works Sport-Lederlenkrad (2XC).	○	○	○	○	○	○	●	○	○	○	○	○	235,29	280,00
6AD	<b>MINI Head-Up Display</b> Ausfahrbares Head-Up Display. Aktivierung über MINI Centre Instrument. Anzeige von Entertainmentinformationen, Warnhinweisen, Geschwindigkeitangaben und ausstattungsabhängige Anzeige von Navigations- und Fahrerassistenzinformationen Anzeigehöhe, Rotation und Helligkeit sowie angezeigte Informationen über Menü einstellbar. Nur in Verbindung mit Connected Navigation (7GH) oder Connected Navigation Plus (7GK).	○	○	○	○	○	○	○	○	○	○	○	○	504,20	600,00
507	<b>Park Distance Control (PDC) hinten</b> Akustische und optische Abstandswarnung im Heckbereich. In Verbindung mit Anhängerkupplung (235): Automatische Deaktivierung der PDC-Sensoren bei belegter Anhängersteckdose.	○	○	○	○	○	○	●	○	○	○	○	○	344,54	410,00

## SONDERAUSSTATTUNG | FAHRERASSISTENZSYSTEME

MINI COUNTRYMAN		ONE	COOPER	COOPER ALL4	COOPER S	COOPER S ALL4	COOPER S ALL4	JOHN COOPER WORKS ALL4	ONE D	COOPER D	COOPER D ALL4	COOPER SD	COOPER SD ALL4	€* ohne MwSt.	€* inkl. 19% MwSt.
508	<b>Park Distance Control (PDC) vorne und hinten</b> Akustische und optische Abstandswarnung im Front- und Heckbereich, beinhaltet Parkassistent (5DP). In Verbindung mit Anhängerkupplung (235): Automatische Deaktivierung der hinteren PDC-Sensoren bei belegter Anhängersteckdose.	○	○	○	○	○	○	○	○	○	○	○	○	672,27 344,54	800,00 410,00
5DP	<b>Parkassistent</b> unterstützt beim seitlichen Einparken parallel zur Fahrbahn. Nur in Verbindung mit Park Distance Control (PDC) vorne und hinten (508). In Verbindung mit Anhängerkupplung (235) automatische Einparkfunktion deaktiviert.	○	○	○	○	○	○	○	○	○	○	○	○	—,—	—,—
3AG	<b>Rückfahrkamera</b> Rückfahrkamera positioniert im Heckklappengriff. Rückwärtiges Bild unterstützt von Führungslinien für Lenkwinkel und Abstand (grün/gelb/rot, analog PDC Farben). In Verbindung mit Anhängerkupplung (235): Zoomfunktion auf Bereich Anhängerkupplung. Vom Lenkeinschlagswinkel abhängige Andocklinie und zwei statische Entfernungslinien. Nur in Verbindung mit Park Distance Control (PDC) hinten (507) oder Park Distance Control (PDC) vorne und hinten (508).	○	○	○	○	○	○	○	○	○	○	○	○	336,13	400,00

## SONDERAUSSTATTUNG | CONNECTIVITY UND ENTERTAINMENT

MINI COUNTRYMAN		ONE	COOPER	COOPER ALL4	COOPER S	COOPER S ALL4	COOPER S ALL4	JOHN COOPER WORKS ALL4	ONE D	COOPER D	COOPER D ALL4	COOPER SD	COOPER SD ALL4	€* ohne MwSt.	€* inkl. 19% MwSt.
7GH	<b>Connected Navigation</b> ergänzt Connected Media um – Apple CarPlay Vorbereitung (6CP) – Navigationskartenuupdate Over the Air – MINI Navigation System (6UM) – Real-Time Traffic Information (6AM)	○	○	○	○	○	●	○	○	○	○	○	○	1.050,42 756,30	1.250,00 900,00
7GK	<b>Connected Navigation Plus</b> ergänzt Connected Navigation um – 8,8" Touchscreen im ID5 Design – Telefonie mit Wireless – Armauflage vorne (473) Charging (6NW) – MINI Controller – 2. USB-Schnittstelle – MINI Connected XL (6NT) Sport-Lederlenkrad (255)	○	○	○	○	○	○	○	○	○	○	○	○	1.731,09 1.563,03 1.142,86 512,61	2.060,00 1.860,00 1.360,00 610,00
	In Verbindung mit Ausstattungspaket John Cooper Works Paket (7HN) oder MINI Yours Paket (7GW).	○	○	○	○	○	○	○	○	○	○	○	○	1.563,03	1.860,00
	In Verbindung mit Ausstattungspaket MINI Yours Trim (7GX).	○	○	○	○	○	○	○	○	○	○	○	○	1.436,97	1.710,00
	In Verbindung mit Ausstattungspaket Pepper (7Y1), Chili (7Y2) oder John Cooper Works Trim (7KQ).	○	○	○	○	○	○	○	○	○	○	○	○	1.436,97 386,55	1.710,00 460,00
	In Verbindung mit Ausstattungspaket Chili (7Y2).	○	○	○	○	○	○	○	○	○	○	○	○	1.142,86	1.360,00
	Im Umfang Ausstattungspaket BusinessPackage (9BD) enthalten.														
6AG	<b>eDrive Dienste</b> Anzeige in der Headunit und über die MINI Connected App. Suche und Anzeige von Ladestationen, Fahrzeugreichweite, Ladestatus, Ladetimer, Ladevorkonditionierung und Remote Services Funktionen.						○							58,82	70,00
6AN	<b>Concierge Service</b> Telefonischer Auskunftsdienst für individuelle und persönliche Unterstützung über das MINI Callcenter, u. a. Suche von Fahrtzielen, Notfallapotheken, Geldautomaten, Sonderzielen, Fluginformationen, Restaurants und Hotels. Übertragung von Telefonnummern und Adressdaten vom MINI Callcenter direkt in das Fahrzeug.	○	○	○	○	○	○	○	○	○	○	○	○	210,08	250,00

### MINI CONNECTED DIENSTE-INFORMATIONEN/DATENSCHUTZ

Informationen zu den MINI Connected Diensten, die Allgemeinen Geschäfts- und Nutzungsbedingungen MINI Connected sowie die rechtlichen Hinweise zum Datenschutz finden Sie unter [https://www.mini.de/connected\\_informationen](https://www.mini.de/connected_informationen).

Für Fragen steht Ihnen auch die MINI Connected Kundenbetreuung per E-Mail unter [be-connected@MINI.de](mailto:be-connected@MINI.de) sowie telefonisch von Montag bis Sonntag von 8:00 bis 20:00 Uhr unter Tel. +49 89 1250-16012 zur Verfügung.

SONDERAUSSTATTUNG | CONNECTIVITY UND ENTERTAINMENT

MINI COUNTRYMAN		ONE	COOPER	COOPER ALL4	COOPER S	COOPER S ALL4	COOPER S E ALL4	JOHN COOPER WORKS ALL4	ONE D	COOPER D	COOPER D ALL4	COOPER SD	COOPER SD ALL4	€* ohne MwSt.	€* inkl. 19% MwSt.
654	<b>DAB-Tuner (DAB+ fähig)</b> Digitaler Radioempfang mit hoher Klangqualität. Beste Tonqualität ohne Rauschen, ermöglicht den Empfang von einer Vielzahl digitaler Radiosender, sowie Zusatzinformationen wie Verkehrsdaten, Wetterinfos, Titeln, Interpreten und aktuellen Schlagzeilen.	○	○	○	○	○	○	○	○	○	○	○	○	252,10	300,00
6NE	<b>Erweiterte Handy-Vorbereitung Bluetooth</b> Bluetooth-Schnittstelle zur Verbindung von bluetoothfähigen Mobiltelefonen. – zusätzliches Mikrofon Beifahrerseite für eine verbesserte Sprachqualität Bedienung mit Multifunktionsknöpfen am Lenkrad möglich. Nur in Verbindung mit Armauflege vorne (473), John Cooper Works Sport-Lederlenkrad (2XC) und MINI Yours Sport-Lederlenkrad (2XB).	○	○	○	○	○	○	○	○	○	○	○	○	142,86	170,00
674	<b>HiFi-Lautsprechersystem harman/kardon</b> inkl. 12 Lautsprechern (5x Hochtöner, 5x Mitteltöner, 2x Zentralbass) und einem 8-Kanal-Digitalverstärker im Gepäckraum mit insgesamt 360 Watt Ausgangsleistung. Hochwertige optische Differenzierung über Hochtöner in A-Säule in Schwarz Hochglanz sowie Chromrahmen um Mitteltöner und Türöffner in den vorderen Türen.	○	○	○	○	○	○	○	○	○	○	○	○	672,27	800,00

SONDERAUSSTATTUNG | LICHT UND SICHT

MINI COUNTRYMAN		ONE	COOPER	COOPER ALL4	COOPER S	COOPER S ALL4	COOPER S E ALL4	JOHN COOPER WORKS ALL4	ONE D	COOPER D	COOPER D ALL4	COOPER SD	COOPER SD ALL4	€* ohne MwSt.	€* inkl. 19% MwSt.
5A1	<b>LED-Nebelscheinwerfer</b> inkl. Positionslicht in LED-Technik. In Verbindung mit Ausstattungspaket Salt (7Y0) oder Pepper (7Y1). Im Umfang Ausstattungspaket Chili (7Y2), John Cooper Works Trim (7KQ) und MINI Yours Trim (7GX) enthalten.	○	○	○	○	○	○	○	○	○	○	○	○	176,47	210,00
5A2	<b>LED-Scheinwerfer</b> Im Umfang Ausstattungspaket Chili (7Y2) und John Cooper Works Trim (7KQ) enthalten. Nur in Verbindung mit LED-Nebelscheinwerfer (5A1).	○	○	○	○	○	○	○	○	○	○	○	○	756,30	900,00
552	<b>Adaptive LED-Scheinwerfer mit Bi-LEDs für Abblend- und Fernlichtfunktion</b> – kameragesteuerte Matrixlichtfunktion (keine Blendung anderer Verkehrsteilnehmer bei optimaler Ausleuchtung aller anderen Bereiche) – integriertes Abbiegelicht in LED-Technologie (erhöhte Seitenausleuchtung) – LED-Tagfahrlicht und Blinkleuchten (als geschlossener Ring in die Hauptscheinwerfer integriert) – automatische Leuchtweitenregulierung In Verbindung mit Ausstattungspaket Chili (7Y2) oder John Cooper Works Trim (7KQ). Nur in Verbindung mit Innenspiegel, automatisch abblendend (431). Nur in Verbindung mit LED-Nebelscheinwerfer (5A1).	○	○	○	○	○	○	○	○	○	○	○	○	924,37 924,37	1.100,00 1.100,00
5A4	<b>LED-Scheinwerfer mit Abbiegelicht</b> Adaptive LED-Lichtverteilung und LED-Heckleuchten. Optische Differenzierung des Scheinwerfers über schwarzes Scheinwerfergehäuse. Inklusive automatischer Leuchtweitenregulierung. Im Umfang Ausstattungspaket Chili (7Y2), John Cooper Works Trim (7KQ) und MINI Yours Trim (7GX) enthalten.	○	○	○	○	○	○	●	○	○	○	○	○	831,93	990,00
430	<b>Innen- und Außenspiegel (Fahrerseite), automatisch abblendend</b> Nur in Verbindung mit Außenspiegelpaket (313).	○	○	○	○	○	○	○	○	○	○	○	○	420,17 210,08	500,00 250,00
431	<b>Innenspiegel, automatisch abblendend</b> Im Umfang Ausstattungspaket BusinessPackage (9BD) enthalten.	○	○	○	○	○	○	○	○	○	○	○	○	126,05	150,00
359	<b>Sichtpaket</b> beinhaltet beheizbare Frontscheibe.	○	○	○	○	○	○	○	○	○	○	○	○	126,05	150,00

## SONDERAUSSTATTUNG | FUNKTIONALITÄT

MINI COUNTRYMAN		ONE	COOPER	COOPER ALL4	COOPER S	COOPER S ALL4	COOPER S E ALL4	JOHN COOPER WORKS ALL4	ONE D	COOPER D	COOPER D ALL4	COOPER SD	COOPER SD ALL4	€* ohne MwSt.	€* inkl. 19% MwSt.
534	<b>2-Zonen-Klimaautomatik</b> inkl. Luftausströmer hinten Im Umfang Ausstattungspaket Salt (7Y0), Pepper (7Y1), Chili (7Y2), John Cooper Works Trim (7KQ) und MINI Yours Trim (7GX) enthalten.	○	○	○	○	○	○	●	○	○	○	○	○	420,17	500,00
493	<b>Ablagenpaket</b> beinhaltet Gummiablagematten in britischem Tartan-Muster, 12V Steckdose in der Mittelkonsole hinten, Klemmelemente in den 2 Cupholdern der Mittelkonsole, variabler Ladeboden (geteilt aufklappbar, in oberster aufgeklappter Position arretierbar) im Kofferraum mit einem Spannband, einer 12V Steckdose, einer zusätzlichen Leuchte links, einem zusätzlichen Ablagefach mit Netz und einem Edelstahlblech auf der Ladekante. Im Umfang Ausstattungspaket Salt (7Y0), Pepper (7Y1), Chili (7Y2), John Cooper Works Trim (7KQ) und MINI Yours Trim (7GX) enthalten.	○	○	○	○	○	○	○	○	○	○	○	○	252,10 210,08	300,00 250,00
302	<b>Alarmanlage</b> inkl. Überwachung der Türen, Frontklappe, Heckklappe, Innenraum-schutz, Neigungsalarmgeber, Notstromsirene und Diebstahlsicherung. In Kombination mit Radio MINI Visual Boost (6FP) ist zusätzlich eine rote LED-Statusleuchte in der Dachfinne integriert.	○	○	○	○	○	○	○	○	○	○	○	○	294,12	350,00

## SONDERAUSSTATTUNG | FUNKTIONALITÄT

MINI COUNTRYMAN		ONE	COOPER	COOPER ALL4	COOPER S	COOPER S ALL4	COOPER S E ALL4	JOHN COOPER WORKS ALL4	ONE D	COOPER D	COOPER D ALL4	COOPER SD	COOPER SD ALL4	€* ohne MwSt.	€* inkl. 19% MwSt.
235	<b>Anhängerkupplung mit abnehmbarem Kugelkopf</b> Verdeckte Ausführung Aufnahme Kugelkopfstange: Stange mit Kugelkopf, Abdeckkappe für Kugelkopf, ausstattungsabhängiger Aufbewahrungsort im Gepäckraum, 13-polige Steckdose (schwenkbar hinter Stoßfänger aus Sichtbereich), Öse an Aufnahme der Anhängerkupplung zur Arretierung des Anhänger-Sicherungsseils, DSC mit aktiver Anhänger-Schlinger-Logik (wirksam ab ca. 65 km/h bei belegter Anhängersteckdose), Überwachung der Beleuchtungseinrichtungen des Anhängers und gegebenenfalls Meldung in Instrumentenkombi.  Nur in Verbindung mit Ablagenpaket (493). In Verbindung mit Komfortzugang (322) Entfall der Easy Opener Funktion. In Verbindung mit Außenspiegelpaket (313) keine Funktion der Bordstein-automatik im Anhängerbetrieb. In Verbindung mit Park Distance Control hinten (507) und Park Distance Control vorne und hinten (508) automatische Deaktivierung der hinteren PDC-Sensoren bei belegter Anhängersteckdose. In Verbindung mit Parkassistent (5DP) automatische Einparkfunktion deaktiviert.	○	○	○	○	○	○	○	○	○	○	○	○	672,27	800,00
473	<b>Armauflage vorn</b> Ergonomisch optimale Armauflage mit integriertem Ablagefach, fest mit der Mittelkonsole verbunden. Im Umfang Erweiterte Handy-Vorbereitung Bluetooth (6NE) und Telefonie mit Wireless Charging (6NW) enthalten. Im Umfang Ausstattungspaket Pepper (7Y1), Chili (7Y2), John Cooper Works Trim (7KQ), MINI Yours Trim (7GX) und Connected Navigation Plus (7GK) enthalten.	○	○	○	○	○	○	●	○	○	○	○	○	126,05	150,00
313	<b>Außenspiegelpaket</b> beinhaltet Außenspiegel elektrisch anklappbar und Bordsteinautomatik (auf Beifahrerseite bei Einlegen des Rückwärtsganges). In Verbindung mit Innen- und Außenspiegel (Fahrerseite), automatisch abblendend (430). Im Umfang Ausstattungspaket BusinessPackage (9BD) enthalten.	○	○	○	○	○	○	●	○	○	○	○	○	210,08	250,00



## SONDERAUSSTATTUNG | FUNKTIONALITÄT

MINI COUNTRYMAN		ONE	COOPER	COOPER ALL4	COOPER S	COOPER S ALL4	COOPER S E ALL4	JOHN COOPER WORKS ALL4	ONE D	COOPER D	COOPER D ALL4	COOPER SD	COOPER SD ALL4	€* ohne MwSt.	€* inkl. 19% MwSt.
316	<b>Automatische Heckklappenbetätigung</b> Fernöffnen und -schließen mit Schlüsselfernbedienung, Öffnen und Schließen über Heckklappentaster oder Taster in Fahrertür. Kontaktloses Öffnen und Schließen durch Easy Opener in Verbindung mit Komfortzugang (322) durch Kick unter dem Heckschweller.	○	○	○	○	○	○	○	○	○	○	○	○	378,15	450,00
413	<b>Gepäckraumtrennnetz</b> inkl. 4 zusätzlichen Verzurrösen Nur in Verbindung mit Ablagenpaket (493).	○	○	○	○	○	○	○	○	○	○	○	○	168,07	200,00
1AG	<b>Größerer Kraftstofftank</b> Erhöhung des Tankvolumens um 10l.	○	○	○	○	○	○	○	○	○	○	○	○	42,02	50,00
3AR	<b>Heckgepäckträger-Vorbereitung</b> Für den komfortablen Transport von 2 Fahrrädern ist im MINI Zubehörprogramm ein Heckgepäckträger verfügbar, der ohne Anhängervorrichtung funktioniert. Als fahrzeugseitige Voraussetzung ist die Heckgepäckträger-Vorbereitung erforderlich, die das Steuergerät und die Steckverbindung umfasst. Die fahrzeugspezifische Komplettierung des Systems erfolgt vor Ort über das MINI Zubehörprogramm. Das elektrische System und der hier eingesetzte Kugelkopf sind nicht für Anhängerbetrieb geeignet. Es kann kein Kugelkopf für Anhängerbetrieb nachgerüstet werden. Das Gesamtsystem ist auf maximal 60 kg Traglast ausgelegt. In Verbindung mit Komfortzugang (322) Entfall der Easy Opener Funktion. In Verbindung mit Außenspiegelpaket (313) keine Funktion der Bordsteinautomatik bei installiertem Heckgepäckträger. In Verbindung mit Park Distance Control hinten (507) und Park Distance Control vorne und hinten (508): Automatische Deaktivierung der hinteren PDC-Sensoren bei installiertem Heckgepäckträger. In Verbindung mit Parkassistent (5DP) automatische Einparkfunktion deaktiviert. Nicht in Verbindung mit Ausstattungspaket John Cooper Works Paket (7HN), John Cooper Works Trim (7KQ). Nicht in Verbindung mit Anhängerkupplung (235).	○	○	○	○	○	○	○	○	○	○	○	○	176,47	210,00

## SONDERAUSSTATTUNG | FUNKTIONALITÄT

MINI COUNTRYMAN		ONE	COOPER	COOPER ALL4	COOPER S	COOPER S ALL4	COOPER S E ALL4	JOHN COOPER WORKS ALL4	ONE D	COOPER D	COOPER D ALL4	COOPER SD	COOPER SD ALL4	€* ohne MwSt.	€* inkl. 19% MwSt.
322	<b>Komfortzugang</b> Schlüsselloser Zugang zum Fahrzeug an Fahrer- und Beifahrertür sowie an der Heckklappe über schwarze Drucktasten. Mit der Easy Opener Funktion (nur in Verbindung mit Automatische Heckklappenbetätigung (316)) kann die elektrische Heckklappe über einen Bewegungssensor unter der Heckschürze kontaktlos geöffnet und geschlossen werden. Im Umfang Ausstattungspaket Pepper (7Y1), Chili (7Y2), John Cooper Works Trim (7KQ) und MINI Yours Trim (7GX) enthalten. In Verbindung mit Anhängerkupplung (235) und Heckgepäckträger-Vorbereitung (3AR), Entfall Easy Opener Funktion.	○	○	○	○	○	○	●	○	○	○	○	○	336,13	400,00
497	<b>Mittelarmlehne im Fond</b> mit 2 Cupholdern im aufgeklappten Fach. Nur in Verbindung mit Armauflage vorne (473).	○	○	○	○	○	○	○	○	○	○	○	○	210,08	250,00
402	<b>Panorama-Glasdach</b> mit Aufstellfunktion für vorne sowie manuellen Sonnenschutzrollos. Komfortöffnung und -schließung über Fahrzeugschlüssel.	○	○	○	○	○	○	○	○	○	○	○	○	840,34	1.000,00
4F6	<b>Picnic Bench</b> Weiche Sitzbank für zwei Personen zum Auflegen auf die Kofferraumschwelle, inkl. Schutzmatte über dem Heckschweller. Verstauung an der Unterseite des Einlegebodens mittels Druckknöpfen und Magneten (entnehmbar). Nur in Verbindung mit Ablagenpaket (493).	○	○	○	○	○	○	○	○	○	○	○	○	100,84	120,00
441	<b>Raucherpaket</b>	○	○	○	○	○	○	○	○	○	○	○	○	42,02	50,00

# MINI YOURS. EXKLUSIVITÄT SEHEN UND SPÜREN.



**Individuell. Anziehend. MINI Yours.**  
Inspiziert von der großen britischen Tradition feiner Maßschneiderei, ist das Interieur von MINI Yours noch echte Handwerkskunst. Handgezogene Nähte, Vollleder und natürliche Materialien – als würde man sich in einem Gentlemen's Club befinden. Im eigens kreierten Logo werden die Merkmale von MINI Yours symbolisch dargestellt – die Nähnaht verkörpert die Maßarbeit und die hochwertige Handwerkskunst, der Union Jack und die Wappenform symbolisieren die britische Tradition. So fungiert das Logo wie ein Qualitätssiegel.



## MINI YOURS INTERIOR STYLE PIANO BLACK ILLUMINIERT.

Die in Piano Black Hochglanz versehenen Cockpit- und Türdekorleisten, die durch Akzente in Dark Silver im Cockpit und umlaufend in der Mittelkonsole ergänzt werden, lassen den Innenraum Ihres MINI elegant erscheinen. Ein ganz besonderes Highlight: das Design der illuminierten Cockpitdekorleiste mit Pinstripe Muster wechselt von Tag zu Nacht in den spezifischen Farben der ambienten Beleuchtung.



## MINI YOURS INTERIOR STYLE BRITISH OAK ILLUMINIERT.

Der MINI Yours Interior Style British Oak besteht aus einer lackierten, hinterleuchteten Cockpitdekoroberfläche aus Kunststoff mit grafischen Elementen. Die British Oak Cockpitdekorleiste wird durch Akzente in Hazy Grey im Cockpit und umlaufend in der Mittelkonsole und Türdekorleisten in Piano Black Hochglanz ergänzt.

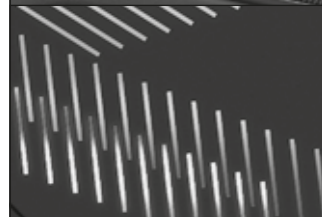

Die exklusiven MINI Yours Interior Styles beinhalten folgende Umfänge: Cockpitdekorleiste illuminiert, Cockpitakzentleiste, Mittelkonsolenakzentleiste, Türdekorleisten.

Detaillierte Angaben zu Preisen und Verfügbarkeiten erhalten Sie auf der Seite 37.



## MINI YOURS SPORT-LEDERLENKRAD.

Das MINI Yours Sport-Lederlenkrad mit Multifunktion im 3-Speichen-Design mit MINI Yours Logo in der 6-Uhr-Speiche ist aus besonders hochwertigem und weichem Walknappa Leder gefertigt. Schaltknäufel oder Wählhebelgriff sind aus Leder. Besonders edel: in Piano Black hochglänzend lackierte Lenkradspeichen sowie eine handgearbeitete, aluminiumfarbene Kontrastnaht aus gewachstem Flechtgarn.

Detaillierte Angaben zu Preisen und Verfügbarkeiten erhalten Sie auf der Seite 35.



## MINI YOURS LEDER LOUNGE CARBON BLACK.

Das extraweiche Lederpolster des MINI Yours Leder Lounge Sitzes in Carbon Black veredelt den Innenraum Ihres MINI. Für die Herstellung des vollnarbigen Glattleders wird nur beste Rohware verwendet. Die feine, natürliche Narbung entsteht durch den besonderen Herstellungsprozess. Das auffällige Nahtbild, die Designnieten, der Keder in Flechtoptik sowie das MINI Yours Logo an der Sitzschulter zeugen von viel Liebe zum Detail und stehen für handwerkliche Präzisionsverarbeitung. Als besonderes Highlight sticht das Union Jack Design an der Rückseite der vorderen Kopfstützen heraus.

Detaillierte Angaben zu Preisen und Verfügbarkeiten erhalten Sie auf der Seite 33.

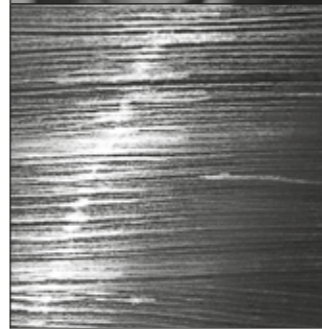

## MINI YOURS ENIGMATIC BLACK METALLIC.

MINI Yours Enigmatic Black metallic zieht den Betrachter durch die unendlich wirkende Farbtiefe in einen mystischen Bann. Die Komposition aus satt pigmentierter Farbgebung und hochbrechenden Aluminiumoxid-Plättchen erzeugt einen nachtblauen und leicht irisierenden Glanz, welcher dazu einlädt, den Blick etwas länger auf der tragenden Karosserieoberfläche verweilen zu lassen. Mit höchster Sorgfalt appliziert, reiht sich dieses Kolorit verdient ein in das einzigartige Ausstattungsprogramm von MINI Yours.

Detaillierte Angaben zu Preisen und Verfügbarkeiten erhalten Sie auf der Seite 25.



## 19" LEICHTMETALLRÄDER MINI YOURS BRITISH SPOKE 2-TONE.

Die exklusiven 19" Leichtmetallräder MINI Yours British Spoke 2-tone sind von den Grundzügen des Union Jack inspiriert. Die Merkmale dieser britischen Ikone tragend, setzen die glanzgedrehten Aluminiumfelgen ein Zeichen der tiefen Verbundenheit mit der Herkunft der Marke MINI. Die samtige Anmutung der Oberfläche, sowie die optisch in die Tiefe gehende dunkelblaue Farbe unterstreichen gekonnt die geradlinige Form.

Detaillierte Angaben zu Preisen und Verfügbarkeiten erhalten Sie auf der Seite 30.

# JEDER IST EINZIGARTIG.

## MINI YOURS CUSTOMISED.



Verleihen Sie Ihrem MINI eine ganz persönliche Note und werden Sie selbst zum Designer mit MINI Yours Customised.

### WAS IST MINI YOURS CUSTOMISED?

MINI Yours Customised bringt Individualisierung auf das nächste Level und gibt Ihnen die Möglichkeit, Ihren MINI zu einem echten Unikat zu machen. Sie können nicht nur zwischen verschiedenen Designs, Mustern und Farben wählen, sondern diese auch ganz persönlich selbst gestalten und betexten. Testen Sie direkt die Möglichkeiten der Individualisierung unter [www.yours-customised.mini](http://www.yours-customised.mini)

Neugierig geworden?

Dann wenden Sie sich an den Händler Ihres Vertrauens, um alle wichtigen Informationen und Verfügbarkeiten zu erfahren.

### PRODUKTPORTFOLIO MINI YOURS CUSTOMISED

Für die Individualisierung stehen Ihnen je nach Modell bis zu vier spezielle Produkte zur Verfügung: Mit den selbstgestalteten Side Scuttles zieht ihr MINI garantiert alle Blicke auf sich, die individualisierten Dekorblenden spiegeln Ihre Persönlichkeit perfekt wider und auf personalisierten LED-Einstiegsleisten findet sogar Ihre Handschrift Platz. Individuelle Akzente setzen Sie außerdem mit den MINI LED-Türprojektoren mit Diatechnik.



### MINI LED-TÜRPROJEKTOR SET CUSTOMISED.

Die neuen, individuellen MINI LED-Türprojektoren mit Diatechnik machen das Ein- und Aussteigen zu einem Erlebnis. Beim Öffnen der Autotür wird eine Grafik auf den Boden neben das Fahrzeug projiziert. Diese außergewöhnliche Ausleuchtung des Einstiegsbereichs vermittelt dem Fahrer, seinen Insassen, aber auch Passanten ein Gefühl der Exklusivität. Die selbst designten Motive können ohne großen Aufwand ausgetauscht werden. So wird die Fahrt mit dem MINI noch individueller und einzigartiger. Dies können zu einem Preis von **49,00 €\* mit MwSt.** (41,18 €\* ohne MwSt.) nachbestellt werden.

Nur in Verbindung mit Sonderausstattung Lichtpaket (563) und Excitement Paket (4V9).

€\* ohne MwSt.  
100,00

€\* mit MwSt.  
119,00

## ZUBEHÖR



MINI ORIGINAL ZUBEHÖR.  
DER NEUE MINI COUNTRYMAN.





Bei der folgenden Übersicht handelt es sich um eine Auswahl des tatsächlich vorhandenen Sonderzubehörs für diesen Fahrzeugtyp. Das gesamte Angebot finden Sie im speziellen Original MINI Zubehör Katalog bei Ihrem MINI Partner oder unter [shop.mini.de/zubehoer](http://shop.mini.de/zubehoer). Bitte beachten Sie, dass Sonderzubehör nicht ab Werk lieferbar ist, sondern nachträglich verbaut wird. Dabei können neben den ausgewiesenen Teilepreisen zusätzliche Einbaukosten entstehen (z. B. durch Einbauaufwand und zusätzliche Montageeile). Über die von der Fahrzeugausstattung abhängigen Nachrüst-möglichkeiten sowie die entsprechenden Komplettpreise informiert Sie gerne Ihr MINI Partner.

Angebot und Preise gültig bis 28.02.2020. Irrtümer und Änderungen (technischer / preislicher Art oder aufgrund Entfall) bleiben vorbehalten.

Informationen zu den MINI Original Sommer-, Winter- sowie JCW-Kompletttradsätzen entnehmen Sie bitte auch der separat erhältlichen Übersicht „MINI Leichtmetallräder“.





### MINI COUNTRYMAN

	ONE	COOPER	COOPER ALL4	COOPER S	COOPER S ALL4	COOPER SE ALL4	JOHN COOPER WORKS ALL4	ONE D	COOPER D	COOPER D ALL4	COOPER SD	COOPER SD ALL4	€* ohne MwSt.	€* inkl. 19% MwSt.
 <b>Allwetter-Fußmatten in Essential Black</b> Satz Fußmatten für vorn, 2-teilig Satz Fußmatten für hinten, 2-teilig	■	■	■	■	■	■	■	■	■	■	■	■	45,38	54,00
	■	■	■	■	■	■	■	■	■	■	■	■	32,77	39,00
 <b>Gepäckraum-Formmatte</b> Nur in Verbindung mit Ablagenpaket.	■	■	■	■	■	■	■	■	■	■	■	■	63,87	76,00

## ZUBEHÖR



### MINI COUNTRYMAN

	ONE	COOPER	COOPER ALL4	COOPER S	COOPER S ALL4	COOPER SE ALL4	JOHN COOPER WORKS ALL4	ONE D	COOPER D	COOPER D ALL4	COOPER SD	COOPER SD ALL4	€* ohne MwSt.	€* inkl. 19% MwSt.
--	-----	--------	-------------	----------	---------------	----------------	------------------------	-------	----------	---------------	-----------	----------------	---------------------	--------------------------

 <b>Ladekanten-Schutzmatte</b> Nicht in Verbindung mit automatischer Heckklappenbetätigung oder Komfortzugang.	■	■	■	■	■	■	■	■	■	■	■	■	46,64	55,50
 <b>Sportstreifen</b> Streifen in Rot, Schwarz oder Weiß Body-Kit (Satz für Motorhaube und Heck) Roof-Kit (Satz für das Dach)	□	□	□	□	□	□	□	□	□	□	□	□	80,25	95,50
	□	□	□	□	□	□	□	□	□	□	□	□	□	80,25
 <b>MINI LED Türprojektoren</b> Zur Projektion einer Grafik auf den Boden bei gleichzeitiger Ausleuchtung des Ein-/Ausstiegsbereichs. Satz bestehend aus zwei Türprojektoren und drei austauschbaren Motiven (u. a. MINI Logo). Nur in Verbindung mit Türeinstiegsleuchten.	□	□	□	□	□	□	□	□	□	□	□	□	89,89	106,97
 <b>MINI Relingträger</b> als Basis für das MINI Dachträgersystem nur in Verbindung mit Dachreling. <b>Surfboardhalterung</b> Halterung für Surfboard und Mast nur in Verbindung mit MINI Dachträger oder Relingträger.	■	■	■	■	■	■	■	■	■	■	■	■	194,96	232,00
	■	■	■	■	■	■	■	■	■	■	■	■	■	80,67



# ZUBEHÖR

## MINI COUNTRYMAN

	ONE	COOPER	COOPER ALL4	COOPER S	COOPER S ALL4	COOPER S E ALL4	JOHN COOPER WORKS ALL4	ONE D	COOPER D	COOPER D ALL4	COOPER SD	COOPER SD ALL4	€* ohne MwSt.	€* inkl. 19% MwSt.
 <p><b>Fahrradheckträger Kompakt</b> Auf dem Kugelkopf der Anhängerkupplung. Für bis zu zwei Fahrräder. Optimiert auch für E-Bikes, faltbar für geringes Packmaß, einfach zu montieren, abnehmbare Haltearme. In Verbindung mit entsprechendem Kugelkopf (separat erhältlich) auch auf der Heckträgerzubereitung (3AR) verwendbar. Fahrradhalterung für zwei Fahrräder mit einem Gewicht von jeweils maximal 30 kg und einem Achsabstand (Radnabe vorne zu Radnabe hinten) von maximal 1,30 m. Ablage Fahrradhalterung, zum sicheren Verstauen von Fahrradhalterung und Zubehörteilen unter dem Gepäckraum-boden, für Fahrzeuge ohne Notrad. Kugelkopf erforderlich bei Fahrzeugen mit Heckträgerzubereitung.</p>	■	■	■	■	■	■	■	■	■	■	■	■	537,82	640,00
	■	■	■	■	■	■	■	■	■	■	■	■	149,58	178,00
	■	■	■	■	■	■	■	■	■	■	■	■	152,10	181,00
	■	■	■	■	■	■	■	■	■	■	■	■	228,57	272,00
 <p><b>Ski- und Snowboard-Halterung, ausziehbar</b> seitlich ausziehbar, für bis zu 5 Paar Ski oder 4 Snowboards. Auch zum Transport von Skistöcken geeignet. Kompatibel mit allen Original BMW Group Dachträgern.</p>	■	■	■	■	■	■	■	■	■	■	■	■	228,57	272,00

# ZUBEHÖR

## MINI COUNTRYMAN

	ONE	COOPER	COOPER ALL4	COOPER S	COOPER S ALL4	COOPER S E ALL4	JOHN COOPER WORKS ALL4	ONE D	COOPER D	COOPER D ALL4	COOPER SD	COOPER SD ALL4	€* ohne MwSt.	€* inkl. 19% MwSt.
 <p><b>MINI Dachbox 320</b> 1913/638/402 mm (L/B/H), Volumen 320 l, abschließbar, beidseitige Belademöglichkeit, mit geprägten Streifen und MINI Logo. Nur in Verbindung mit MINI Dachträger oder Relingträger.</p>	■	■	■	■	■	■	■	■	■	■	■	■	373,95	445,00
 <p><b>Travel &amp; Comfort System</b> Basisträger, Voraussetzung für die folgenden Systemaufsätze Kleiderbügel Universalhaken Halter für Action Kameras Halter für Apple iPad 2, iPad 3, iPad 4, iPad Air 1 und iPad Air 2 Halter für Apple iPad mini 1, iPad mini 2 und iPad mini 3 Halter für Samsung GALAXY Tab 3 und GALAXY Tab 4 Universalhalter für Tablets mit Safety Case (7 bis 11 Zoll) nur in Verbindung mit Safety Case  Safety Case für Apple iPad 5 (9,7 Zoll), iPad Air 1, iPad Air 2 und iPad Pro (9,7 Zoll) Safety Case für Apple iPad mini 4 Safety Case für Samsung GALAXY Tab A (9,7 Zoll) und GALAXY Tab S2</p>	■	■	■	■	■	■	■	■	■	■	■	■	18,91	22,50
	■	■	■	■	■	■	■	■	■	■	■	■	55,04	65,50
	■	■	■	■	■	■	■	■	■	■	■	■	23,53	28,00
	■	■	■	■	■	■	■	■	■	■	■	■	81,51	97,00
	■	■	■	■	■	■	■	■	■	■	■	■	119,33	142,00
	■	■	■	■	■	■	■	■	■	■	■	■	96,64	115,00
	■	■	■	■	■	■	■	■	■	■	■	■	119,33	142,00
 <p><b>Zusatzscheinwerfer LED in Chrom</b> Nur in Verbindung mit Halter für Zusatzscheinwerfer.  Halter für Zusatzscheinwerfer</p>	□	□	□	□	□	□	□	□	□	□	□	□	327,73	390,00
	□	□	□	□	□	□	□	□	□	□	□	□	73,95	88,00
	□	□	□	□	□	□	□	□	□	□	□	□		

# WEIL SORGENFALTEN NICHT ZU IHREM NEUEN MINI PASSEN.

## MINI LEASING.

Wer MINI fährt, kennt die schönen Seiten des Lebens. Deshalb ist bei MINI Leasing alles darauf ausgerichtet, dass Sie sich ganz entspannt zurücklehnen und genießen können.

### KURZ ZUSAMMENGEFASST:

- attraktive monatliche Raten für die Fahrzeugnutzung
- keine Kapitalbindung, so bleiben Sie finanziell flexibel
- individuelle Ratenhöhe je nach Laufzeit, Kilometerleistung oder einer möglichen Leasing-Sonderzahlung
- Kostenfreier Service-Ersatzwagen<sup>1)</sup>: Für zwei Servicetermine pro Leasing-Vertragsjahr steht Ihnen ein Service-Ersatzwagen kostenfrei zur Verfügung
- Bei Totalverlust oder Diebstahl übernimmt MINI Financial Services unter bestimmten Voraussetzungen die mögliche Differenz zwischen Ablöse und Wiederbeschaffungswert des Fahrzeugs<sup>2)</sup>

## MINI FINANZIERUNG.

Schnell zum MINI kommen und finanziell flexibel bleiben. Egal ob Basis- oder Zielfinanzierung – mit MINI Financial Services bestimmen Sie, welche Laufzeit, Ratenhöhe und Anzahlung zu Ihnen passt. Dabei profitieren Sie auf jeden Fall von attraktiver Ratenzahlung, fest kalkulierbaren Zinssätzen und unkomplizierter Abwicklung.

### MINI ZIEL-FINANZIERUNG.

- Laufzeiten zwischen 18 und 60 Monaten
- mit Zielrate ablösen oder einfach weiterfinanzieren
- optionale Ratenschutzversicherung<sup>3)</sup>
- optionale Shortfall GAP Versicherung<sup>4)</sup>
- mit oder ohne Anzahlung möglich

### MINI BASIS-FINANZIERUNG.

- gleichbleibend attraktive Raten bei konstantem Zinssatz
- Anzahlung auf Wunsch
- bis zu 120 Monate Laufzeit
- optionale Ratenschutzversicherung<sup>3)</sup>
- optionale Shortfall GAP Versicherung<sup>4)</sup>

## MINI SMILE.

Alles in einem: Egal ob MINI SMILE für Leasing oder MINI SMILE für Finanzierung. Mit den passenden Kombi-Angeboten aus Leasing oder Finanzierung von MINI Financial Services sowie einer Versicherung<sup>5)</sup> von der Allianz findet jeder zukünftige MINI Fahrer genau das Richtige für sich.

### KURZ ZUSAMMENGEFASST:

- alle Vorteile des MINI Leasings oder der MINI Finanzierung
- attraktive monatliche Versicherungsprämie<sup>3)</sup>
- bequemer Unfallservice: unbürokratischer und schneller Service im Reparaturfall
- kein Einfluss der Regionalklassen, somit keine Auf- oder Abschläge
- mobil sein mit dem Rundum-sorglos-Gefühl

## MINI VERSICHERUNGEN<sup>6)</sup>.

Willkommen auf der sicheren Seite. MINI Versicherungen bieten jederzeit exklusiven Schutz als ideale Ergänzung:

- Umfassender Fahrzeugschutz
- Attraktives Preis-Leistungs-Verhältnis
- Exklusive Zusatzleistungen
- Schnelle Hilfe im Schadenfall

Beispiel **Basic Cover**<sup>6)</sup>, die solide Grundabdeckung mit 100 Mio. EUR Deckung inkl. Umweltschadendeckung, die Sie optional um Teil- und Vollkasko erweitern können. **Comfort Cover**<sup>6)</sup>, die komfortable Alternative mit der Sie zu den Leistungen von Basic Cover viele weitere Extras genießen. Oder **Top Cover**<sup>6)</sup>, der optimale Rundum-Schutz der keine Wünsche offen lässt.

### AUF IHREN MINI KÖNNEN SIE SICH JEDERZEIT VERLASSEN.

Beim Service ist das nicht anders. Der zahlt sich sogar doppelt für Sie aus: Erstens können Sie auf ein großes Netz von MINI Service Partnern zurückgreifen. Und zweitens steht Ihnen dort immer jemand zur Seite, der sich mit Ihrem MINI bestens auskennt – der MINI Service Spezialist. Er verfügt über computergestützte Fehlerdiagnose- und Informationssysteme. Ein wichtiger Bestandteil: der intelligente Schlüssel des MINI. Er zeigt die wichtigsten Daten an, z. B. die Fahrgestellnummer, den Kilometerstand und den Status des CBS (Condition Based Service). Diese Infos werden vom MINI Spezialisten durch den sogenannten „KeyReader“ ausgelesen – und der Serviceumfang kann individuell festgelegt werden. So erhalten Sie in kürzester Zeit optimale Unterstützung bei Ihrem MINI Service Partner. Darüber hinaus achten wir bereits bei der Entwicklung auf verkürzte Wartungs- bzw. Reparaturzeiten und lange Service-Intervalle. Das sorgt zusätzlich für günstige Unterhaltskosten.

CBS erfasst mittels Sensoren, wann für Ihren MINI Motorölwechsel und Servicearbeiten an den Bremsen nötig sind. Darüber hinaus werden Status der Bremsflüssigkeit, der nächste Termin für den Fahrzeugcheck sowie Haupt- und Abgasuntersuchung angezeigt. Dieses umfassende MINI Wartungssystem steht Ihnen von Anfang an zur Verfügung. Bei Reparaturen und Wartungsarbeiten werden zu Ihrer Sicherheit und zum Werterhalt Ihres MINI ausschließlich Original MINI Teile verwendet.

### SICHERHEIT AUF ALLEN WEGEN.

Ob Panne oder Unfall – auf den MINI Service können Sie sich an 365 Tagen rund um die Uhr verlassen. Im **Pannefall** bietet Ihnen das europaweite Mobilitätspaket MINI Mobile Care kostenlose Soforthilfe: Von der Pannenhilfe vor Ort bis zur Hotelübernachtung. Der kostengünstige MINI Schutzbrief bietet Ihnen zusätzlich zu den Leistungen von MINI Mobile Care europaweit umfangreiche Mobilitätsleistungen auch bei Unfall und Diebstahl.

Im Falle eines **Unfalls** können Sie auf schnelle und kompetente Unterstützung zählen: Aufnahme der Unfalldaten, Benachrichtigung Ihres persönlichen bzw. nächstgelegenen MINI Partners, Vermittlung eines Abschleppdienstes (falls notwendig), Übernahme der Erstmeldung bei den Versicherungen, Benachrichtigung der Polizei (falls notwendig), Vermittlung eines Ersatzfahrzeuges, Beratung zu alternativen Reismöglichkeiten.

**MINI Pannenhilfe:** +49 89 14379489

**MINI Unfallhotline:** 0080 0 24246464 oder 0080 0 2424

(Tag und Nacht kostenlos im In- und Ausland\*)

\* In Einzelfällen aus dem Ausland +49 89 71046464

Weitere Informationen über das MINI Wartungssystem, die MINI Pannenhilfe und die MINI Unfallhotline erhalten Sie von Ihrem MINI Partner. Oder natürlich auch unter [www.MINI.de](http://www.MINI.de).

### ORIGINAL MINI ZUBEHÖR.

Der neue MINI ist ein unverwechselbares Auto. Ein schönes. Ein sicheres. Und dieser Auftritt lässt sich noch steigern. Mit Zubehör – kompromisslos auf den MINI abgestimmt. Genauere Informationen gibt Ihnen gerne Ihr MINI Partner, dort erhalten Sie auch den Original MINI Zubehör Katalog. Oder Sie besuchen uns im Internet unter [www.MINI.de](http://www.MINI.de).

### MINI LIFESTYLE.

MINI ist eine Lebenseinstellung, deshalb gibt es von MINI nicht nur Fahrzeuge, sondern auch alles Drum und Dran. Mode, die Spaß macht, starke Accessoires und jede Menge begeisternder Ideen, die es sonst nirgends gibt. Auch hier zeigt Ihnen Ihr MINI Partner gerne mehr.

<sup>1)</sup> Ein neues Vertragsjahr beginnt jeweils 12 Monate nach Ihrem Vertragsbeginn. Die Vereinbarung über Freikilometer erfolgt in Absprache mit Ihrem MINI Vertragspartner.

Die Einlösung des Service-Ersatzwagen Mobilitätsangebotes ist nur in Deutschland möglich.

<sup>2)</sup> Einzelheiten ergeben sich aus Ihrem Leasingvertrag.

<sup>3)</sup> Vertragspartner und Risikoträger des optionalen Versicherungsangebotes für die Ratenschutzversicherung ist die Deutsche Lebensversicherungs-AG, An den Treptowers 3, 12435 Berlin,

ein Unternehmen der Allianz Gruppe. Einzelheiten ergeben sich aus den allgemeinen Bedingungen für die Ratenschutzversicherung der Deutsche Lebensversicherungs-AG sowie dem Versicherungsantrag.

<sup>4)</sup> Vertragspartner und Risikoträger des optionalen Versicherungsangebotes für die Shortfall GAP Versicherung ist die Allianz Versicherungs-AG (AZV), Königinstraße 28, 80802 München, ein Unternehmen der Allianz Gruppe. Einzelheiten ergeben sich aus den allgemeinen Bedingungen für die Shortfall GAP Versicherung der Allianz Versicherungs-AG sowie dem Versicherungsantrag.

<sup>5)</sup> Vertragspartner und Risikoträger des optionalen Versicherungsangebotes für Kfz-Haftpflicht und Vollkasko ist die Allianz Versicherungs-AG (AZV), Königinstraße 28, 80802 München, ein Unternehmen der Allianz Gruppe.

Einzelheiten ergeben sich aus den allgemeinen Bedingungen für die Kfz-Versicherung der Allianz Versicherungs-AG sowie dem Versicherungsantrag.

<sup>6)</sup> Vertragspartner und Risikoträger der MINI Versicherungen ist die Allianz Versicherungs-AG (AZV), Königinstraße 28, 80802 München, ein Unternehmen der Allianz Gruppe.

## MINI GEWÄHRLEISTUNGSVERLÄNGERUNGS-PAKET

### BESCHREIBUNG.

MINI Gewährleistungsverlängerungs-Pakete geben Ihnen die Möglichkeit, Ansprüche auf Mängelbeseitigung auch nach Ablauf des für Ihren MINI gültigen Gewährleistungszeitraums geltend zu machen. Sollte innerhalb der vereinbarten Laufzeit und Laufleistung eine Reparatur nötig sein, so sind die Kosten dafür abgedeckt.

Jedes MINI Gewährleistungsverlängerungs-Paket gilt ab Tag der Erstzulassung und endet mit Erreichen der vereinbarten Laufzeit bzw. km-Laufleistung (je nachdem was zuerst erreicht wurde).<sup>1)</sup> Detaillierte Informationen erhalten Sie bei Ihrem Händler und unter [http://www.mini.de/service/for\\_your\\_mini/MINI-gewaehrleistungsverlaengerungs-paket](http://www.mini.de/service/for_your_mini/MINI-gewaehrleistungsverlaengerungs-paket)

### PREISE FÜR MINI GEWÄHRLEISTUNGSVERLÄNGERUNGS-PAKET.

Modell	Laufzeit/Leistung	Schlüssel-Nummer	€ ohne MwSt.	€* inkl. 19% MwSt.
<b>MINI ONE/MINI COOPER/MINI ONE D/MINI COOPER D MINI COOPER S/MINI COOPER SD MINI COOPER ALL4/MINI COOPER D ALL4 MINI COOPER S ALL4/MINI COOPER SD ALL4 MINI COOPER S E ALL4</b>	<b>4 Jahre/200.000 km</b>	<b>7CH</b>	<b>400,00</b>	<b>476,00</b>
	<b>5 Jahre/200.000 km</b>	<b>7CK</b>	<b>850,00</b>	<b>1.011,50</b>
	<b>4 Jahre/200.000 km</b>	<b>7CH</b>	<b>470,00</b>	<b>559,30</b>
<b>MINI JOHN COOPER WORKS ALL4</b>	<b>5 Jahre/200.000 km</b>	<b>7CK</b>	<b>910,00</b>	<b>1.082,90</b>

<sup>1)</sup> Voraussetzung für den Kostenersatz ist, dass das Fahrzeug sachgemäß betrieben, nicht (z. B. durch Einsatz bei motorsportlichen Wettbewerben) überbeansprucht wurde und dass die im Fahrzeug angezeigten Wartungsintervalle (bezüglich Motorölwechsel, Luftfilter, Mikrofilter, Zündkerzen und Bremsflüssigkeit) bzw. die vom Hersteller angegebenen Zeit-/Kilometervorgaben (bezüglich Fahrzeug-Check) eingehalten wurden. MINI Gewährleistungsverlängerungs-Pakete können gemeinsam mit dem Neufahrzeug bzw. spätestens 3 Monate nach Erstzulassung (bei dem Händler bei dem das Fahrzeug gekauft wurde) erworben werden. Im MINI Gewährleistungsverlängerungs-Paket sind Ansprüche auf Mängelbeseitigung enthalten, nicht enthalten sind Kosten für Abschleppen, Taxikosten, Hol- und Bringservice, Reparaturen an Zubehör, Schäden aller Art durch Fremdeinwirkung, vom Fahrzeugnutzer verschuldete Reparaturen. Die Leistungen des Mobilen Service und MINI Mobile Care bleiben unberührt. Druckfehler, Irrtümer und Änderungen vorbehalten. © BMW AG, München/Deutschland. Nachdruck, auch auszugsweise nur mit schriftlicher Genehmigung der BMW AG, München

\* Preise gültig bis 31.10.2019.

## MINI SERVICE INCLUSIVE

### BESCHREIBUNG.

Mit MINI Service Inclusive – dem exklusiven Leistungsangebot für Ihren MINI – müssen Sie sich über Wartungs- bzw. Verschleißkosten keine Gedanken mehr machen. MINI Service Inclusive Pakete können international bei allen teilnehmenden MINI Vertragshändlern, Niederlassungen und Service autorisierten Vertragswerkstätten in Anspruch genommen werden. Wenn Sie ein Höchstmaß an Komfort und Flexibilität schätzen, dann ist MINI Service Inclusive genau das Richtige für Sie.

### Mit MINI Service Inclusive profitieren Sie von Anfang an.

#### Und auch auf lange Sicht – denn der Mehrwert ist nachhaltig:

- Planungssicherheit und deutliche Ersparnis gegenüber einzeln bezahlten Serviceleistungen bei Ihrem MINI Service Partner
- Keine Auswirkungen möglicher Preiserhöhungen auf Ihr Servicepaket
- Zwei Leistungsumfänge nach Wahl: MINI Service Inclusive und MINI Service Inclusive Plus
- Flexibel wählbar – als Zeitraum oder Kilometerleistung – abgestimmt auf Ihre individuelle Fahrzeugnutzung
- Weltweite Gültigkeit bei allen teilnehmenden MINI Service Partnern
- Vollständige Übertragbarkeit auf einen Folgebesitzer – ein starkes Argument beim Wiederverkauf

MINI Service Inclusive geht bei einem Verkauf Ihres MINI innerhalb der Laufzeit bzw. Laufleistung auf den Folgebesitzer über. Ein professionell gepflegter MINI ist ein überzeugendes Argument, das sich beim Wiederverkauf bezahlt macht.

Sie erhalten diese Pakete mit Laufzeiten von 3 bis 6 Jahren und Laufleistungen von 40.000 bis 120.000 Kilometern.

MINI Service Inclusive und MINI Service Inclusive Plus gelten ab der Erstzulassung Ihres neuen MINI und enden mit dem Erreichen der vereinbarten Laufleistung bzw. Laufzeit (km oder Monate). Hierbei gilt das zuerst Erreichte. Die Laufzeit des gewünschten Paketes beginnt immer mit der Erstzulassung Ihres MINI. Dies gilt auch im Falle des nachträglichen Kaufs eines Pakets. MINI Service Inclusive kann bis zum ersten fälligen Service erworben werden, MINI Service Inclusive Plus nur bis zu 3 Monaten nach Erstzulassung.

### PREISE FÜR MINI SERVICE INCLUSIVE.

Modell	Laufzeit/Leistung	Schlüssel-Nummer	MINI Service Inclusive		MINI Service Inclusive Plus		
			€ ohne MwSt.	€* inkl. 19% MwSt.	Schlüssel-Nummer	€ ohne MwSt.	€* inkl. 19% MwSt.
<b>MINI ONE/MINI COOPER MINI ONE D/MINI COOPER D</b>	<b>3 Jahre/40.000 km</b>	<b>7US</b>	<b>267,90**</b>	<b>318,80**</b>	<b>7D7</b>	<b>620,00</b>	<b>737,80</b>
<b>MINI COOPER S/MINI COOPER SD MINI COOPER ALL4 MINI COOPER D ALL4 MINI COOPER S ALL4 MINI COOPER SD ALL4 MINI COOPER S E ALL4</b>	<b>3 Jahre/60.000 km</b>	<b>7NG</b>	<b>560,00</b>	<b>666,40</b>	<b>7NM</b>	<b>1.050,00</b>	<b>1.249,50</b>
	<b>5 Jahre/60.000 km</b>	<b>7NW</b>	<b>640,00</b>	<b>761,60</b>	<b>7NK</b>	<b>1.120,00</b>	<b>1.332,80</b>
	<b>3 Jahre/40.000 km</b>	<b>7US</b>	<b>310,00</b>	<b>368,90</b>	<b>7D7</b>	<b>640,00</b>	<b>761,60</b>
<b>MINI JOHN COOPER WORKS ALL4</b>	<b>3 Jahre/60.000 km</b>	<b>7NG</b>	<b>600,00</b>	<b>714,00</b>	<b>7NM</b>	<b>1.100,00</b>	<b>1309,00</b>
	<b>5 Jahre/60.000 km</b>	<b>7NW</b>	<b>680,00</b>	<b>809,20</b>	<b>7NK</b>	<b>1.150,00</b>	<b>1368,50</b>

Für weitere Pakete wenden Sie sich bitte an Ihren MINI Vertragspartner.

\* Preise gültig bis 31.10.2019.

\*\* Preis ist nur gültig bei Bestellung ab Werk und Produktion bis 31.10.2019.

### DIE MINI SERVICE INCLUSIVE PAKETE.

Die MINI Service Inclusive Angebote lassen sich mit unterschiedlichen Kombinationen von Laufzeit und Laufleistung gezielt auf Ihre individuellen Bedürfnisse abstimmen. Die Leistungen können nur dann in Anspruch genommen werden, wenn der Servicebedarf im Display Ihres MINI (CBS, Status gelb oder rot) angezeigt wird.

### MINI SERVICE INCLUSIVE<sup>1)</sup> beinhaltet die Leistungsumfänge:

- Motorölservice inkl. Nachfüllmengen mit Service-Mikrofilter, Kraftstofffilter, Luftfilter<sup>2)</sup>, Zündkerzen
- Bremsflüssigkeitswechsel
- Fahrzeug-Check, Wartungsarbeiten

### Das MINI SERVICE INCLUSIVE PLUS Paket beinhaltet die Leistungsumfänge des MINI Service inclusive Pakets und darüber hinaus noch:

- Tausch der vorderen und hinteren Bremsbeläge<sup>2)</sup> (bei Bedarf)
- Tausch der vorderen und hinteren Bremsscheiben<sup>2)</sup> (bei Bedarf)
- Tausch der Kupplung (bei Bedarf)
- Ersatz der Wischerblätter (bei Bedarf, max. einmal pro Vertragsjahr)

Mehr unter [www.mini.de/serviceinclusive](http://www.mini.de/serviceinclusive)

<sup>1)</sup> Voraussetzung für den Kostenersatz ist, dass das Fahrzeug sachgemäß betrieben, nicht (z. B. durch Einsatz bei motorsportlichen Wettbewerben) überbeansprucht wurde und dass die im Fahrzeug angezeigten Wartungsintervalle (bezüglich Motorölwechsel, Luftfilter, Mikrofilter, Zündkerzen und Bremsflüssigkeit) bzw. die vom Hersteller angegebenen Zeit-/Kilometervorgaben (bezüglich Fahrzeug-Check) eingehalten wurden. Die Leistungen des Mobilen Service und MINI Mobile Care bleiben unberührt.

<sup>2)</sup> Bei beiden Servicepaketen sind auch Arbeiten gemäß Paket an nachgerüstetem John Cooper Works Zubehör abgedeckt.

## MINI DRIVING EXPERIENCE

### MORE SAFETY. MORE FUN.

Lebendig, frech und anders – das ist die MINI Driving Experience.

Rein in den MINI, ran an Ihre Grenzen. Erleben Sie sich und MINI in Grenzsituationen. Wir machen Sie fit für die Straße und für Ihren MINI. In erster Linie geht es im Training um alltägliche Verkehrssituationen, gefährliche Witterungsbedingungen und unerwartete Gefahren auf der Straße. Aber natürlich liegt uns ebenso viel an Ihrem Fahrspaß.

Mit der MINI Driving Experience erfahren Sie den Sinn und Zweck der modernsten Fahrzeugtechnik und erleben die grundlegenden Gesetze der Physik wie Fliehkraft, Mechanik und Dynamik. Vor allem aber lernen Sie, mit Ihrem MINI in jeder Situation sicher zu fahren. So haben Sie in Zukunft noch mehr Fahrspaß.

Egal für welches Training Sie sich entscheiden, jedes geht vom Kopf direkt ins Herz. Steigen Sie ein und spüren Sie das Kribbeln, im MINI serienmäßig.

Für Ihr persönliches MINI Erlebnis stellen wir Ihnen unsere besten Fahrzeuge und Instruktoen zur Verfügung. Sie sind Profis mit MINI Leidenschaft und kommen aus allen Disziplinen – darunter Testfahrer und Ingenieure aus Technik und Entwicklung. Ihr Lehrbuch ist die Praxis. Ihre Sprache MINI. Für ihren Job bringen sie langjährige Erfahrung, fundiertes Know-how und eine MINI spezifische Aus- und Weiterbildung mit. Ihr Vorteil: MINI Drive aus erster Hand.

Entscheiden Sie selbst, welches Training für Sie das richtige ist.

### MINI TRAINING EXPERIENCE.

#### Quick Pack.

Schnell auf den Punkt gebracht. Ein halber Tag mit und bei MINI. Mit den ersten Basisübungen und wichtigen Tipps und Tricks in Sachen Fahrsicherheit.

#### Starter Pack.

Ein Tag Fahrsicherheit im MINI Style. Für jeden Fahrer. Getreu dem Motto „More Safety. More Fun.“ absolvieren Sie an einem Tag verschiedene Fahrsicherheitsmodule und lernen sich und MINI besser kennen. Anschließend sind Sie bereit für das absolute Highlight im Programm: die Agentenwende.

#### Fascination Nordschleife.

Die Suche nach der Ideallinie auf 20,8 Kilometern, in 73 Kurven und bei 300 Metern Höhenunterschied. Klingt spannend? Ist es auch. Ihre Chance, sich und die Nordschleife besser kennenzulernen. In zwei Tagen werden Sie vom Rookie zum Insider.

#### Snow Action.

Entdecken Sie den Winter von seiner schönsten Seite: in einem MINI. Für coolen Schneespaß und die nötige Souveränität auf der Piste sind Sie mit unserer Winter Experience bestens vorbereitet.



### MINI CUSTOMIZED EXPERIENCE.

Sie haben besondere Wünsche? Nutzen Sie unser individuelles Angebot und erleben Sie maßgeschneiderte Fahrerlebnisse ganz nach Ihrem Geschmack. Wenn Sie mehr erfahren möchten, rufen Sie uns gerne direkt an.

### NEUGIERIG GEWORDEN?

Mehr Informationen zur MINI Driving Experience bekommen Sie im Internet: [www.MINI.de/drivingexperience](http://www.MINI.de/drivingexperience) oder unter der Telefonnummer:

MINI Driving Experience Hotline +49 89 125016-222\*  
MINI Driving Experience (Fax) +49 89 125016-333\*

\* zum jeweils gültigen Ortstarif

### MINI QUICK PACK.

**Teilnehmerzahl:** max. 10 Personen je Gruppe (2 Personen pro Fahrzeug)

**Trainingsdauer:** ½ Tag

**Trainingsort:** BMW und MINI Driving Academy (Maisach)

**Trainingsinhalte:** Train Your Brain, Set-up, Emergency Braking/ Brake & Swerve, MINI Active Lane Change, Understeering, MINI Slalom, Take your Ticket

**Leistungen:** Theorie zur Fahrdynamik, praktische Fahrübungen, Imbiss, Versicherung

Für Teilnehmer zwischen 18 und 25 Jahren gibt es das MINI Quick Pack auch zu vergünstigten Konditionen von € 95,-.\*\*

## MINI DRIVING EXPERIENCE

### MINI STARTER PACK.

**Teilnehmerzahl:** max. 10 Personen je Gruppe (2 Personen pro Fahrzeug)

**Trainingsdauer:** 1 Tag

**Trainingsort:** BMW und MINI Driving Academy (Maisach)

**Trainingsinhalte:** Train your Brain, Set-up, Emergency Braking / Brake & Swerve, Understeering, Be Prepared, Catch Me, Agent Turn, MINI Contest, Take your Ticket

**Leistungen:** Theorie zur Fahrdynamik, praktische Fahrübungen, Vollverpflegung, Versicherung

Für Teilnehmer zwischen 18 und 25 Jahren gibt es das MINI Starter Pack auch zu vergünstigten Konditionen von € 295,-.\*\*

### MINI FASCINATION NORDSCHLEIFE.

**Teilnehmerzahl:** max. 8 Personen je Gruppe (2 Personen pro Fahrzeug)

**Trainingsdauer:** 2 Tage + 2 Übernachtungen  
(Anreise und Theorie am Vorabend)

**Trainingsort:** Nordschleife (Nürburgring)

**Trainingsinhalte:** Train your Brain, Warm up, Follow me (Pace Car), Sektion Training Nordschleife, Complete Laps, Take your Ticket

**Leistungen:** Theorie zur Fahrdynamik, exklusives Befahren der Nordschleife, Gesamtrunden, 2 Übernachtungen mit Vollpension im Einzelzimmer, Teambetreuung, Versicherung

### PREISE MINI DRIVING EXPERIENCE

MINI TRAINING EXPERIENCE	€ ohne MwSt.	€ inkl. 19% MwSt.
MINI Quick Pack	151,26	180,00
MINI Starter Pack	310,92	370,00
MINI Fascination Nordschleife	2.008,40	2.390,00
MINI Snow Action	616,67	740,00*

Für alle Trainings werden aktuelle MINI Modelle von der MINI Driving Experience zur Verfügung gestellt.

\* Inkl. 20% österreichische Mehrwertsteuer.

\*\* Begleitetes Fahren mit 17 Jahren ist möglich. Die Begleitperson zahlt einen vergünstigten Preis.



© BMW AG, München/Deutschland.  
Nachdruck, auch auszugsweise, nur mit schriftlicher  
Genehmigung der BMW AG, München.

Mehr über MINI: [www.MINI.de](http://www.MINI.de)

Nach Redaktionsschluss können sich am Produkt Änderungen  
ergeben haben. Die aktuelle Ausgabe der Preisliste finden Sie  
unter [www.MINI.de](http://www.MINI.de).

Änderungen, Abweichungen und Irrtümer vorbehalten.

[www.facebook.de/MINI.Deutschland](http://www.facebook.de/MINI.Deutschland)

MINI BOX KUNDENPORTAL  
[www.MINIbox.de/kunde](http://www.MINIbox.de/kunde)

MINI ORIGINAL ZUBEHÖR  
[www.MINI.de/zubehoer](http://www.MINI.de/zubehoer)

MINI COLLECTION  
[www.shop.MINI.com](http://www.shop.MINI.com)

MINI SERVICE INCLUSIVE  
[www.MINI.de/serviceinclusive](http://www.MINI.de/serviceinclusive)

**GUTE IDEE, RICHTIGE ENTSCHEIDUNG.  
MINI SERVICE INCLUSIVE.**

SICHERHEIT AUF GANZER LINIE – BIS ZU 120.000 KILOMETER.