

T H E

# X6



## INHALTSVERZEICHNIS.

04	FREUDE AM FAHREN.	28	SONDERAUSSTATTUNGEN.
08	MODELLVARIANTEN UND FAHRZEUGPREISE.	28	EXTERIEUR.
12	SERIENAUSSTATTUNGEN.	30	RÄDER.
18	MODELLE.	34	INTERIEUR.
18	xLINE.	38	AUSSTATTUNGSPAKETE.
20	M SPORTPAKET.	40	FAHRDYNAMIK.
22	FARBWELTEN UND SONDERAUSSTATTUNGEN.	42	ASSISTENZSYSTEME UND KOMFORT.
24	FARBWELTEN.	46	CONNECTIVITY.
24	EXTERIEUR.	45	BMW SERVICES.
26	INTERIEUR.	48	ORIGINAL BMW ZUBEHÖR.
		50	TECHNISCHE DATEN.



### WEITERE INFORMATIONEN ONLINE ERFAHREN.

Weitere Informationen sowie den Konfigurator des BMW X6 finden Sie online unter [www.bmw.de/X6](http://www.bmw.de/X6)

Die angegebenen Preise gelten für die in Deutschland angebotenen Modellausführungen.

Alle dargestellten Preise verstehen sich als unverbindliche Preisempfehlung der BMW AG ab Werk ohne Überführungskosten. Irrtümer und Änderungen bei den Angaben bleiben vorbehalten. Über den detaillierten Umfang der Sonderausstattungen und über weitere individuelle Ausstattungsmöglichkeiten (BMW Individual) informiert Sie gerne Ihr BMW Partner.

Jedes unserer Fahrzeuge lässt sich am Ende seiner Nutzungsphase problemlos recyceln bzw. verwerten. Zur Rückgabe Ihres Altfahrzeugs wenden Sie sich bitte an Ihren BMW Partner oder informieren Sie sich dazu auf unserer Internetseite unter [www.bmw.de/recycling](http://www.bmw.de/recycling)

Die technischen Daten, Verbrauchswerte und Anhängelasten beziehen sich nur auf ein Fahrzeug mit ab Werk verbauter Serien- und Sonderausstattung. Nachträglich verbaute Zubehör- bzw. Anbauteile sind nicht berücksichtigt.

**Weitere Informationen erhalten Sie unter [www.bmw.de](http://www.bmw.de) und über unsere BMW Kundenbetreuung Montag bis Sonntag von 8.00 – 20.00 Uhr  
Telefon 089 1250 160 00  
E-Mail: [kundenbetreuung@bmw.de](mailto:kundenbetreuung@bmw.de)**

Nach Redaktionsschluss können sich am Produkt Änderungen ergeben haben. Die aktuelle Ausgabe der Preisliste finden Sie unter [www.bmw.de](http://www.bmw.de)

**Ausgabe 3, 27.10.2020**



ATTRAKTIVES KRAFTPAKET.  
DER BMW X6.



DIE BMW X6 M AUTOMOBILE.



# MODELLVARIANTEN UND FAHRZEUGPREISE.



## MODELLVARIANTEN UND FAHRZEUGPREISE.

	BENZINER	DIESEL	
	xDrive40i	xDrive30d	xDrive40d
<b>Getriebe</b>	8-Gang Steptronic Sport Getriebe	8-Gang Steptronic Sport Getriebe	8-Gang Steptronic Sport Getriebe
<b>Zylinder / Hubraum cm<sup>3</sup></b>	6 / 2.998	6 / 2.993	6 / 2.993
<b>Nennleistung kW (PS) mit 48 V Mild-Hybrid-Technologie kW (PS)<sup>1</sup></b>	<b>245</b> (333) 8 (11)	<b>210</b> (286) 8 (11)	<b>250</b> (340) 8 (11)
<b>Verbrauch EU</b> kombiniert (NEFZ), l/100 km	8,2–7,7	6,2–5,7	6,2–5,8
<b>CO<sub>2</sub>-Emission</b> kombiniert (NEFZ), g/km	188–175	162–149	164–153
<b>Effizienzklasse</b>	C–B	A–A+	A
<b>FAHRZEUGPREIS</b> EUR inkl. 16 % MwSt. EUR ohne MwSt.	<b>75.936,13</b> 65.462,18	<b>74.473,95</b> 64.201,68	<b>80.225,21</b> 69.159,66

Dargestellt sind Fahrzeugpreise in **EUR inkl. 16 % MwSt.**/EUR ohne MwSt. als unverbindliche Preisempfehlung ab Werk ohne Überführungskosten. Die aufgeführten BMW Modelle erfüllen die Euro 6d Abgasnorm. Nähere Informationen hierzu erhalten Sie auf Seite 14. Fahrzeuge können aufpreispflichtige Sonderausstattungen zeigen.

### xDrive – das intelligente Allradsystem von BMW

Die Angaben Kraftstoffverbrauch, CO<sub>2</sub>-Emissionen und Effizienzklasse gelten in Abhängigkeit von der gewählten Räderkategorie und Sonderausstattung. Den fahrzeugindividuellen Verbrauchswert nach NEFZ und WLTP erhalten Sie im BMW Online-Konfigurator unter [www.bmw.de/konfigurator](http://www.bmw.de/konfigurator) oder bei Ihrem BMW Partner. Fahrzeuge können aufpreispflichtige Sonderausstattungen zeigen.

<sup>1</sup> Die 48 Volt Mild-Hybrid-Technologie dient der noch effizienteren Bremsenergieerückgewinnung und entlastet sowie unterstützt den Verbrennungsmotor bei Beschleunigung temporär mit elektrischer Antriebsleistung. Dadurch reduzieren sich Verbrauch und Emissionen, z.B. mit der Motor-aus-Segelfunktion, während gleichzeitig ein Dynamikvorteil durch den zusätzlichen E-Motor entsteht. Mit der Mild-Hybrid-Technologie wird die Auto Start Stopp Funktion schneller und komfortabler.



## BMW X6 M AUTOMOBILE.



## BENZINER

	<b>X6 M50i</b>	<b>X6 M Competition</b>
<b>Getriebe</b>	8-Gang Steptronic Sport Getriebe	8-Gang M Steptronic Sport Getriebe mit Drivelogic
<b>Zylinder / Hubraum cm<sup>3</sup></b>	8 / 4.395	8 / 4.395
<b>Nennleistung kW (PS)</b>	<b>390</b> (530)	<b>460</b> (625)
<b>Verbrauch EU</b> kombiniert (NEFZ), l/100 km	10,7–10,4	13,1
<b>CO<sub>2</sub>-Emission</b> kombiniert (NEFZ), g/km	243–238	301
<b>Effizienzklasse</b>	E–D	F
<b>FAHRZEUGPREIS</b> EUR inkl. 16 % MwSt. EUR ohne MwSt.	<b>97.771,42</b> 84.285,71	<b>140.662,18</b> 121.260,50



Weitere Informationen zu den BMW X6 M Automobilen finden Sie in einer separaten Preisliste oder online unter [www.bmw.de/X6M](http://www.bmw.de/X6M)



Dargestellt sind Fahrzeugpreise in **EUR inkl. 16 % MwSt./EUR ohne MwSt.** als unverbindliche Preisempfehlung ab Werk ohne Überführungskosten. Die aufgeführten BMW Modelle erfüllen die Euro 6d Abgasnorm. Nähere Informationen hierzu erhalten Sie auf Seite 14. Fahrzeuge können aufpreispflichtige Sonderausstattungen zeigen.

#### xDrive – das intelligente Allradsystem von BMW

Die Angaben Kraftstoffverbrauch, CO<sub>2</sub>-Emissionen und Effizienzklasse gelten in Abhängigkeit von der gewählten Räderkategorie und Sonderausstattung. Den fahrzeugindividuellen Verbrauchswert nach NEFZ und WLTP erhalten Sie im BMW Online-Konfigurator unter [www.bmw.de/konfigurator](http://www.bmw.de/konfigurator) oder bei Ihrem BMW Partner. Fahrzeuge können aufpreispflichtige Sonderausstattungen zeigen.

# AUSGEWÄHLTE SERIENAUSSTATTUNGEN.



BMW X6 xDrive40i, Arktikgrau Brillanteffekt metallic (SA), 19" Leichtmetallräder V-Speiche 734 Reflexsilber



Innenraum Leder Vernasca designperforiert Tacorot, Interieurleiste Aluminium Mesheffekt dunkel



BMW X6 xDrive40i, Auspuffendrohre mit Chromblende, links und rechts

## EXTERIEUR

**Uni-Lackierung, Schwarz**

**19" Leichtmetallräder V-Speiche 734 Reflexsilber**  
9J x19 mit Bereifung 265/50

**Fensterrahmenblende in Aluminium satiniert**

**Auspuffendrohre mit Chromblende, links und rechts**  
mit trapezförmiger, dreidimensionaler Chromendrohrblende

**Active Air Stream Niere einteilig, Umrahmung in Hochglanz Chrom und Nierenstäbe in Perlganz Chrom**

**Zierelement Air Breather**  
an den vorderen Radhäusern

**Modellschriftzug „X6“ an Heckklappe links, xDrive Schriftzug und Modellbezeichnung an Heckklappe rechts**

**Radschraubensicherung**

## INTERIEUR/SITZE/LENKRÄDER

**Polsterung Leder Vernasca designperforiert Schwarz**

**Interieurleisten Aluminium Mesheffekt dunkel**

**Instrumententafel in Sensatec**

**Sportsitze für Fahrer und Beifahrer**

- elektrische Einstellung für Sitzhöhe, Lehnenneigung, Lehnenbreitenverstellung und Sitzneigung
- manuelle Einstellung für Sitzlängsrichtung und Kopfstützenhöhe

**Sitzverstellung, elektrisch, mit Memory-Funktion für Fahrersitz**

**Sitzheizung für Fahrer und Beifahrer**

**Sport-Lederlenkrad**

**Lenksäulenverstellung**

- elektrisch und stufenlos in Höhe und Länge, Betätigung durch seitlichen Hebel an Lenksäule

**Fußmatten in Velours**

**Ablagemöglichkeiten**

- Getränkehalter vorn und hinten
- Mittelkonsole vorn und hinten, Türen vorn und hinten, Handschuhfach
- Lehnentaschen an den Lehnenrückwänden der vorderen Sitze
- Staufach im Gepäckraum

**Armauflage**

- vorn und hinten, in Türverkleidung integriert, in Mittelkonsole mit Ablagefach

**Mittelarmlehne im Fond**

- klappbar, mit 2 Getränkehaltern und Ablagefach

**Rücksitzlehne, umklappbar<sup>[1]</sup>**

- 40:20:40 teilbar

**5-Sitzigkeit**

**Einstiegsleisten<sup>[2]</sup>**

- BMW Schriftzug vorn und hinten, beleuchtet



1



2

# AUSGEWÄHLTE SERIENAUSSTATTUNGEN.

## ANTRIEB / FAHRDYNAMIK / FAHRWERK

### BMW TwinPower Turbo Benzinmotor<sup>(3)</sup>

Otto-Partikelfilter (OPF)

### BMW TwinPower Turbo Dieselmotor

Diesel-Partikelfilter (DPF), NOx-Speicherkatalysator (NSC) und AdBlue Einspritzung (SCR), AdBlue Tankinhalt 22 Liter

### 8-Gang Steptronic Sport Getriebe inkl. Schaltwippen am Lenkrad

### Adaptives Fahrwerk

### Auto Start Stop Funktion

### Geschwindigkeitsregelung mit Bremsfunktion

### Fahrerlebnisschalter

Fahrmodi COMFORT, ECO PRO, SPORT und ADAPTIVE

### Parkbremse, elektromechanisch

- inkl. Automatic Hold Funktion
- automatisches Lösen der Parkbremse beim Anfahren

### Servotronic

geschwindigkeitsabhängige Anpassung der Lenkkraftunterstützung

### BMW xDrive

permanentes Allradsystem mit vollvariabler Drehmomentverteilung zwischen Vorder- und Hinterachse inkl. Bergabfahrkontrolle (HDC)

## 48 VOLT MILD-HYBRID-TECHNOLOGIE

### xDrive30d, xDrive40d, xDrive40i:

Die 48 Volt Mild-Hybrid-Technologie dient der noch effizienteren Bremsenergieerückgewinnung und entlastet sowie unterstützt den Verbrennungsmotor bei Beschleunigung temporär mit elektrischer Antriebsleistung. Dadurch reduzieren sich Verbrauch und Emissionen z. B. mit der Motor-aus-Segelfunktion, während gleichzeitig ein Dynamikvorteil, durch den zusätzlichen E-Motor, entsteht. Mit der Mild-Hybrid-Technologie wird die Auto Start Stopp Funktion schneller und komfortabler.

## SICHERHEIT

### Intelligenter Notruf inkl. TeleServices und BMW Unfallhilfe

Telematikdienst mit manuellem und automatischem Notruf, stellt im Bedarfsfall über das BMW Call Center die Verbindung zu Hilfs- und Rettungsdiensten her. Neben der aktuellen Position des Fahrzeugs werden zusätzlich Daten über die Unfallschwere übermittelt.\*

### Active Guard Plus

- Speed Limit Assist: kombiniert die Speed Limit Info mit dem Speed Limiter inkl. Überholverbotsanzeige mit Anzeige vorausliegender Geschwindigkeitsbegrenzungen. So lässt sich die erlaubte Geschwindigkeit nach manueller Bestätigung in den Speed Limiter übernehmen
- Spurverlassenwarnung mit Fahrbahnrückführung: erkennt Spurmarkierungen ab ca. 70 km/h, warnt per Lenkrad-Vibration vor einem ungewollten Verlassen der Fahrspur und lenkt das Fahrzeug zurück in die Spur, bei gesetztem Blinker bzw. Tipp-Blinker unterdrückt (gewollter Spurwechsel)
- Frontkollisionwarnung mit Bremsengriff: umfasst die Auffahr- und Personenwarnung mit City-Bremsfunktion. Das System erkennt und reagiert automatisch mit einem Bremsengriff in einem Geschwindigkeitsbereich von 5 km/h bis 250 km/h (5 km/h bis 65 km/h auf Personen). Wird eine Kollision unvermeidbar, leitet das System eine Vollbremsung ein, um die Unfallschwere zu verringern

### Alarmanlage

zur Überwachung der Türen, Front- und Heckklappe, inkl. Innenraumschutz, Neigungsalarmgeber und Notstromsirene

### Airbags

- Fahrer- und Beifahrerairbag
- Seiten- und Kopfairbags
- Beifahrerairbag, deaktivierbar
- Knieairbag

### Kindersitzbefestigung ISOFIX für die äußeren Fondsitze

### Fahrsicherheitssysteme

- Anti-Blockier-System (ABS) inkl. Bremsassistent und dynamische Bremsleuchten
- Cornering Brake Control (CBC)
- Dynamische Stabilitäts Control (DSC) inkl. Dynamische Traktions Control (DTC)
- Parkbremse elektromechanisch

### Reifendruck-Kontrolle

### Reifen Pannen Anzeige

### Warndreieck inkl. Erste-Hilfe-Set

### Sicherheitsbatterieklammer

\* Informationen zu den BMW ConnectedDrive Diensten, die Allgemeinen Geschäfts- und Nutzungsbedingungen BMW ConnectedDrive sowie die rechtlichen Hinweise zum Datenschutz finden Sie unter [www.bmw.de/connectdrive\\_informationen](http://www.bmw.de/connectdrive_informationen). Für Fragen können Sie sich auch an die BMW ConnectedDrive Hotline wenden, die telefonisch von **Montag bis Sonntag von 8:00 bis 20:00 Uhr** unter **Tel. +49 89 1250-160 10** sowie per E-Mail unter [bmw-connecteddrive@bmw.de](mailto:bmw-connecteddrive@bmw.de) zur Verfügung steht.

## FUNKTIONALITÄT

### Adaptiver LED-Scheinwerfer<sup>(4)</sup>

erweiterte Lichtfunktionen: Adaptives Kurvenlicht, blendfreies Fernlicht, tageslichtähnliche Lichtfarbe, homogene Ausleuchtung der Farben

### LED-Nebelscheinwerfer

### Heckleuchten in LED-Technik

### 2,5-Zonen-Klimaautomatik mit erweiterten Umfängen<sup>(5)</sup>

- Temperaturregelung sowie Einstellung von Luftmenge und Luftverteilung für Fahrer und Beifahrer getrennt
- Temperaturregelung für Fondpassagiere gemeinsam
- Automatikprogramm mit 5 Intensitätsstufen für Fahrer und Beifahrer getrennt einstellbar
- Temperaturschichtung für Fahrer und Beifahrer getrennt
- SYNC-Funktion, maximales Kühlen, Restwärmenutzung, automatische Umluft-Control AUC
- Beschlag- und Solarsensor, Mikro- und Aktivkohlefilter, Standlüftung

### Regensensor und Fahrlichtautomatik

automatische Aktivierung/Intervallsteuerung der Scheibenwischer vorn sowie automatisches Einschalten des Fahrlichts bei Dunkelheit

### Schlüsselloser Motorstart

### Erweitertes Außenspiegelpaket

- Außenspiegel elektrisch einstellbar und beheizt, asphärisch
- mit elektrischer Anklappfunktion
- Bordsteinautomatik
- Abblendfunktion Fahrerseite

### Frontscheibenwaschdüsen beheizt

### Ambientes Licht<sup>(6)</sup>

- umfasst 6 vordefinierte, wählbare Lichtdesigns in verschiedenen Farben mit Kontur- und Ambientebeleuchtung in u. a. Instrumententafel, Mittelkonsole vorn, Türverkleidung vorn und hinten, Kartentaschen und Fußraum
- Welcome Light Carpet im Ein- und Ausstiegsbereich links und rechts
- dynamische Funktion des Konturlichtes für 4 Anwendungsfälle: Welcome, Goodbye, offene Türe und Telefonanruf
- Vorfeldbeleuchtung in Heckklappe und Türaußengriffen

## FUNKTIONALITÄT

### Park Distance Control (PDC) vorn und hinten

akustische und optische Abstandswarnung im Front- und Heckbereich mit automatischer Aktivierung

### Parking Assistant

- kamera- und ultraschallbasiertes Parkassistenzsystem bestehend aus:
- Parkassistent: erleichtert das Einparken in Längs- und Querparklücken sowie beim Ausparken aus Parklücken parallel zur Fahrbahn (Lenken, Gasgeben, Bremsen)
  - Rückfahrkamera: optische Anzeige des hinteren Fahrzeugbereichs am Control Display, Kamera in der Heckklappe, Assistenzfunktionen: Parkhilfslinien, Hindernismarkierung und in Verbindung mit Anhängerkupplung Zoom-Funktion
  - Einparkhilfe Seite: System merkt sich Hindernisse beim Vorbeifahren und zeigt deren Abstand zum Seitenbereich des Fahrzeugs im Control Display an
  - Active PDC: Die Notbremsfunktion Active PDC unterstützt beim Rückwärtseinparken (bis zu 5 km/h). Sie reagiert auf kollisionskritische Hindernisse im Heck- und Seitenbereich und vermeidet bzw. minimiert so einen möglichen Schaden

### Rückfahrassistent

speichert in Vorwärtsfahrt die letzten 50 m eines vom Fahrer selbst ausgeführten Einfahrtsweges ab, um diesen Weg auf Fahrerwunsch beim Zurücksetzen wieder abzufahren

### Fernlichtassistent

automatisches Ein- und Ausschalten des Fernlichts abhängig von der Verkehrssituation

### Personal Profile

schlüsselbezogene Personalisierung wichtiger Bedienfunktionen

### Steckdose, 12 Volt

im Gepäckraum und zwei in der Mittelkonsole vorn und hinten



3



4



5

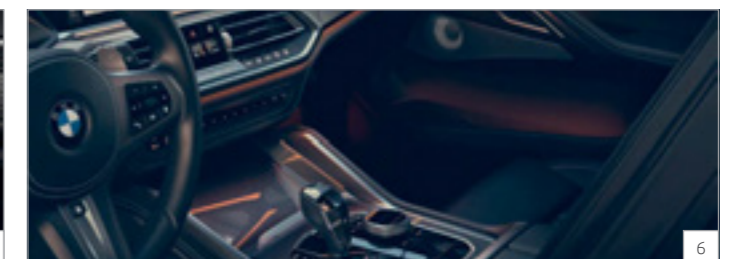

6



# AUSGEWÄHLTE SERIENAUSSTATTUNGEN.

## NAVIGATION / INFOTAINMENT

### BMW Live Cockpit Professional<sup>[7]</sup>

Displayverbund bestehend aus einem voll digitalen, frei programmierbaren 12,3" Instrumentendisplay und einem hochauflösenden 12,3" Touch Display (1920x1080 Pixel) inkl. Splitscreenfunktion, Anzeigen individuell konfigurierbar (Widget)

- **Navigations- und Entertainment-System:** Radio mit Vierfach-Tuner mit Diversity-Empfang und RDS; 2 USB-Anschlüsse, 1 x USB Typ C Anschluss in Mittelarmlehne erweitert mit Datenübertragung; Bluetooth-/Wi-Fi-Schnittstelle zur kabellosen Verbindung mit mobilen Endgeräten für zum Beispiel Bluetooth-Audio-Streaming
- **Navigationsfunktion** mit Abbildung des aktuellen Straßenverlaufs, Pfeildarstellung, Kartendarstellung nord- und fahrtweisend sowie perspektivisch, 3D Landmarks, Micro City Models, Freitextsuche für Adressen und Sonderziele, Zielführungshinweise mit Autozoom-Funktion
- **Navigationskarten-Update Over-the-Air (Ota):** 3 Jahre kostenfreies automatisches Kartenupdate bis zu 4 x pro Jahr im Rahmen von BMW ConnectedDrive. Alternativ für 3 Jahre lizenzkostenfreies Kartenupdate über BMW ConnectedDrive bei Ihrem BMW Händler oder Ihrer BMW Niederlassung (zzgl. Installationskosten)
- **BMW Intelligent Personal Assistant:** mit intuitiver Bedienung durch natürliche Spracherkennung, die auch per Kommando („Hey BMW“) aktiviert werden kann, durch Direktwahltasten oder durch iDrive Controller mit Touch-Funktion (Laufzeit: 3 Jahre)
- **Intelligent Functions:** Automate my Habits (Lernen und Automatisieren) sowie Sprachansteuerbarkeit von Fahrzeugfunktionen (Laufzeit: 3 Jahre)
- **Remote Software Upgrade:** zur Aktualisierung der Software wie bei einem Smartphone
- **4G LTE Connectivity:** bestehend aus einer festverbauten 4G-Netz-fähigen SIM-Karte im Fahrzeug; dem Intelligenten Notruf, BMW Teleservices, BMW Online Services (z. B. Wetter, News) sowie BMW Connected Dienste
- **WiFi-Direct:** kabellose Verbindung von mobilen Endgeräten (z. B. Apple CarPlay)
- **iDrive Controller** mit Direktwahltasten

## NAVIGATION / INFOTAINMENT

### ConnectedDrive Services\*

kostenlose Nutzung von Fahrzeug Apps über BMW Online (mobiles Internetportal, inkl. Zugriff auf Wetterinformationen, Nachrichten etc.), BMW Connected+ (ermöglicht via Bluetooth-Verbindung zur BMW Connected App die Fahrzeugintegration personalisierter und mobilitätsbezogener Services), Registrierung erforderlich für personalisierbare Dienste

## NAVIGATION / INFOTAINMENT

### Connected Package Professional \*

- Concierge Service, Remote Services, Smartphone Integration, die Connected Navigation Dienste, Real Time Traffic Information oder Parkplatzassistent? Warum einzeln buchen, wenn Sie alles in einem haben können? Mit dem Connected Package Professional holen Sie sich diese Dienste von BMW ConnectedDrive und weitere im Connected Teaser Package kostenlos zum Testen
- **In-Car-Experience:** Zu den In-Car-Experiences von Caring Car gehören die Programme „Vitalize“ und „Relax“. Beide Programme aktivieren je nach Verfügbarkeit verschiedene Innenraumfunktionen, wie beispielsweise Klimaanlage, Sitzheizung, Licht oder Musik, die die Sinne anregen und sich positiv auf das Wohlbefinden auswirken (Laufzeit: 3 Jahre)
  - **Remote Services:** Fernfunktionen, die via ausgewählter Smartphones mit der BMW Connected App abrufbar sind, u. a. Fahrzeug öffnen/verriegeln und Standortsuche, Senden von Zieladressen an das Fahrzeug. Der Dienst muss zur Nutzung vorab personalisiert aktiviert werden (Laufzeit: 3 Jahre)
  - **Concierge Services:** telefonischer Auskunftsdienst für individuelle und persönliche Unterstützung über das BMW Call Center, u. a. Suche von Fahrtzielen, Notfallapotheken, Geldautomaten, Sonderzielen, Fluginformationen, Restaurants, Hotels und Golfplätzen, Übertragung von Telefonnummern und Adressdaten vom BMW Call Center direkt in das Fahrzeug (Laufzeit: 3 Jahre)
  - **Real Time Traffic Information (RTTI) (inkl. Gefahrenmeldungen):** Echtzeitverkehrsinformationen auf Autobahnen, Landstraßen und innerstädtischen Straßen, präzise Angaben zur Verkehrslage auf der aktuellen Route und auf potenziellen Umleitungsstrecken; Anzeige von Gefahrenmeldungen, wie z. B. Unfälle, Pannenfahrzeuge oder Regen. On-Street Parking Information zur Wahrscheinlichkeitsprognose von freien Parkplätzen auf der Straße für ausgewählte Großstädte (Laufzeit: 3 Jahre)
  - **Remote 3D View:** ermöglicht den Online-Zugriff per Smartphone-App „BMW Connected“ auf die Fahrzeugumgebung und kann auf dem Smartphone als 3D-Darstellung abgerufen werden  
Nur in Verbindung mit Parking Assistant Plus
  - **Connected Navigation:** proaktive Zielvorschläge via BMW Connected App sowie im Fahrzeug, Übernahme von Zielfunktionen aus anderen Apps wie Google Maps o. ä., Erweiterung der Routenvorschläge um Online-Alternativ-Routen, proaktive Vorschläge zu Parkplatzsuche, Reservierungs- und Bezahlungsmöglichkeiten (via ParkNow) sowie Sonderzielen (Laufzeit: 3 Jahre)
  - **Smartphone Integration\*\*:** ermöglicht die drahtlose Nutzung des Smartphones, Anzeige und Bedienung von Smartphone-Inhalten wie Musik, Messages/SMS, Telefonie, ausgewählte Third-Party-Apps und Navigation über Bedienoberfläche des Fahrzeugs, Kompatibilität und Funktionsumfang des Smartphones mit Apple CarPlay oder Android Auto abhängig von Modelljahr und installiertem Softwarestand (Laufzeit: unbeschränkt)
  - **Connected Music:** ermöglicht das Musikstreamen im Fahrzeug (Premium Account von Spotify notwendig) (Laufzeit: 3 Jahre)
  - **Connected Teaser Package:** BMW Music (Laufzeit: 3 Monate) zur Nutzung im Fahrzeug. Nach Ablauf der kostenfreien Nutzungsdauer können diese Dienste im BMW ConnectedDrive Store kostenpflichtig erworben werden

## NAVIGATION / INFOTAINMENT

### Radio BMW Professional mit 6 Lautsprechern

#### DAB-Tuner

zusätzlicher Empfang von digitalen Radioprogrammen, DAB+ fähig

#### Favoritentasten

7 frei belegbare Tasten zur Speicherung u. a. von Radiosendern, Telefonnummern, Navigationszielen, zusätzlich eine Taste für BMW ConnectedDrive

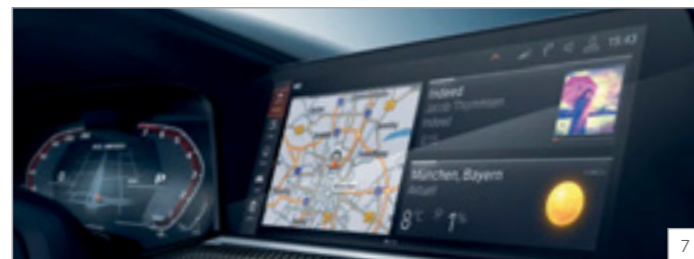

\* Informationen zu den BMW ConnectedDrive Diensten, die Allgemeinen Geschäfts- und Nutzungsbedingungen BMW ConnectedDrive sowie die rechtlichen Hinweise zum Datenschutz finden Sie unter [www.bmw.de/connecteddrive\\_informationen](http://www.bmw.de/connecteddrive_informationen). Für Fragen können Sie sich auch an die BMW ConnectedDrive Hotline wenden, die telefonisch von **Montag bis Sonntag von 8:00 bis 20:00 Uhr** unter **Tel. +49 89 1250-160 10** sowie per E-Mail unter [bmw-connecteddrive@bmw.de](mailto:bmw-connecteddrive@bmw.de) zur Verfügung steht.

\*\* Hinweis zur Nutzung: Smartphone Integration ist dauerhaft im Fahrzeug verfügbar. Sie enthält Apple CarPlay® sowie Android Auto®. Nutzbarkeit des Apple Dienstes CarPlay® bzw. Google Dienstes Android Auto® kann aufgrund möglicher zukünftiger technischer Entwicklungen (z. B. der Mobiltelefone) nicht dauerhaft gewährleistet werden. CarPlay® ist eine Marke von Apple Inc. Android Auto® ist eine Marke von Google LLC.

# xLINE.



BMW X6 xDrive40i, Flamencorot Brillanteffekt metallic (SA), 21" Leichtmetallräder Y-Speiche 744 (SA)



Innenraum BMW Individual Leder Merino Schwarz (erweiterte Leder-  
ausstattung) (SA), BMW Individual Interieurleiste Edelholzausführung  
Finline Schwarz mit Aluminiumeinlegern (SA)



BMW X6 xDrive40i, Auspuffendrohre in Aluminium satiniert, optischer  
Unterfahrschutz in Schwarz matt

Informationen und Abbildungen zu den Farbwelten Exterieur und Interieur finden Sie auf den Seiten 24–27.

Weitere Sonderausstattungen sowie Preise entnehmen Sie bitte dem Abschnitt Sonderausstattungen ab Seite 28.

Abbildungen ähnlich. Irrtümer und Änderungen bleiben vorbehalten.

[www.bmw.de/konfigurator](http://www.bmw.de/konfigurator)

## xLINE.

	EUR inkl. 16 % MwSt. EUR ohne MwSt.	EXTERIEUR	EUR inkl. 16 % MwSt. EUR ohne MwSt.
7HW xLine	2.242,01 1.932,77	3MB <b>BMW Individual Exterieur Line Aluminium satiniert</b>	
		760 <b>BMW Individual Hochglanz Shadow Line</b>	–,-
		3AT <b>Dachreling Aluminium satiniert<sup>(4)</sup></b>	
		3MC <b>BMW Individual Dachreling Hochglanz Shadow Line</b> Nur in Verbindung mit BMW Individual Hochglanz Shadow Line	–,-
		<b>xLine spezifische Umfänge in Aluminium satiniert</b> Lufteinlässe Stoßfänger vorn, Zierleiste Seitenschweller und Auspuffendrohre	
		<b>Stirnflächen der Nierenstäbe in Aluminium satinierter Optik</b>	
		<b>Optischer Unterfahrschutz</b> vorne in Wagenfarbe, hinten in Schwarz matt	
		<b>Fahrzeugschlüssel mit Chromspange</b>	
EXTERIEUR			
1SE <b>20" Leichtmetallräder V-Speiche 738 Bicolor, Ferricgrau, glanzgedreht mit Mischbereifung und Notlaufeigenschaften<sup>(1)</sup></b> 9J x 20 mit Bereifung 275/45 vorn 10½J x 20 mit Bereifung 305/40 hinten			
1XD <b>21" Leichtmetallräder Y-Speiche 744 Bicolor, Orbitgrau, glanzgedreht mit Mischbereifung und Notlaufeigenschaften<sup>(2)*</sup></b> 9½J x 21 mit Bereifung 275/40 vorn 10½J x 21 mit Bereifung 315/35 hinten	974,79 840,34		
1XB <b>21" Leichtmetallräder Y-Speiche 744, Orbitgrau mit Mischbereifung und Notlaufeigenschaften<sup>(2)</sup></b> 9½J x 21 mit Bereifung 275/40 vorn 10½J x 21 mit Bereifung 315/35 hinten	1.169,74 1.008,40		
1S9 <b>22" BMW Individual Leichtmetallräder V-Speiche 746 I, Orbitgrau, glanzgedreht mit Mischbereifung<sup>(3)</sup></b> 9½J x 22 mit Bereifung 275/35 vorn 10½J x 22 mit Bereifung 315/30 hinten	1.852,10 1.596,64		
Weitere wählbare Leichtmetallräder finden Sie ab Seite 31			



\* Gegen Aufpreis auch mit Sportbereifung (ohne Notlaufeigenschaften) erhältlich.

–,- Sonderausstattung ohne Mehr-/Minderpreis

# M SPORTPAKET.



BMW X6 xDrive40i, Phytonicblau metallic (SA), 22" M Leichtmetallräder Doppelspeiche 742 M, Jetblack (SA), BMW Individual Hochglanz Shadow Line mit erweiterten Umfängen (SA), M Carbon Spiegelkappen (SA)



Innenraum Leder Vernasca designperforiert Elfenbeinweiß, Interieurleiste Aluminium Tetragon



BMW X6 xDrive40i, M Sportabgasanlage, Endrohrblenden in M Sportpaket spezifischer Geometrie

Informationen und Abbildungen zu den Farbwelten Exterieur und Interieur finden Sie auf den Seiten 24–27.

Weitere Sonderausstattungen sowie Preise entnehmen Sie bitte dem Abschnitt Sonderausstattungen ab Seite 28.

Abbildungen ähnlich. Irrtümer und Änderungen bleiben vorbehalten.

[www.bmw.de/konfigurator](http://www.bmw.de/konfigurator)

## M SPORTPAKET.

	EUR inkl. 16 % MwSt. EUR ohne MwSt.	EUR inkl. 16 % MwSt. EUR ohne MwSt.
337 <b>M Sportpaket</b>	<b>5.068,91</b> 4.369,75	
<b>EXTERIEUR</b>		
1TC <b>20" M Leichtmetallräder Sternspeiche 740M Bicolor, Orbitgrau, glanzgedreht mit Mischbereifung und Notlaufeigenschaften<sup>[1]</sup></b> 9Jx20 mit Bereifung 275/45 vorn 10½Jx20 mit Bereifung 305/40 hinten		
1XN <b>21" M Leichtmetallräder Y-Speiche 741M Bicolor, Orbitgrau, glanzgedreht mit Mischbereifung und Notlaufeigenschaften<sup>[2]*</sup></b> 9½Jx21 mit Bereifung 275/40 vorn 10½Jx21 mit Bereifung 315/35 hinten	<b>974,79</b> 840,34	
1PA <b>22" M Leichtmetallräder Doppelspeiche 742M Bicolor, Jetblack, glanzgedreht mit Mischbereifung<sup>[3]</sup></b> 9½Jx22 mit Bereifung 275/35 vorn 10½Jx22 mit Bereifung 315/30 hinten	<b>1.559,67</b> 1.344,54	
1PQ <b>22" M Leichtmetallräder Doppelspeiche 742M, Jetblack mit Mischbereifung<sup>[4]</sup></b> 9½Jx22 mit Bereifung 275/35 vorn 10½Jx22 mit Bereifung 315/30 hinten	<b>1.803,36</b> 1.554,62	
Weitere wählbare Leichtmetallräder finden Sie ab Seite 31		
2NH <b>M Sportbremse</b> Blau lackierte Bremssättel mit M Schriftzug		
3M2 <b>M Sportbremse rot, hochglänzend</b> Rot lackierte Bremssättel mit M Schriftzug	<b>389,91</b> 336,13	
1MA <b>M Sportabgasanlage</b>		
2VF <b>Adaptives M Fahrwerk</b>		
2VR <b>Adaptive 2-Achs-Luftfederung</b>	<b>1.218,49</b> 1.050,42	
2VW <b>Adaptives M Fahrwerk Professional</b>	<b>4.484,04</b> 3.865,55	
760 <b>BMW Individual Hochglanz Shadow Line</b>		
300 <b>Uni-Lackierung, Alpinweiß</b> Weitere wählbare Lackierungen finden Sie ab Seite 24		
<b>M Schriftzug links/rechts an der Seitenwand vorn</b>		
<b>Endrohrblenden in M Sportpaket spezifischer Geometrie</b>		
3ME <b>M Carbon Spiegelkappen</b>	<b>877,31</b> 756,30	
3MG <b>M Carbon Heckspoiler</b>	<b>955,29</b> 823,53	
<b>INTERIEUR</b>		
<b>Polsterung</b> Weitere wählbare Polsterung finden Sie ab Seite 26		
MAH9 <b>Leder Vernasca Schwarz mit Kontraststeppung Braun</b>		–,-
VA <b>BMW Individual erweiterte Lederausstattung Merino</b>		<b>1.218,49</b> 1.050,42
<b>Interieurleisten</b> Weitere wählbare Interieurleisten finden Sie ab Seite 27		
4KK <b>Aluminium Tetragon</b>		
4KM <b>Interieurleisten Aluminium Mesheffekt dunkel</b>		–,-
775 <b>BMW Individual Dachhimmel Anthrazit</b>		
776 <b>BMW Individual Dachhimmel Alcantara Anthrazit</b>		<b>1.169,74</b> 1.008,40
XD5 <b>BMW Individual Dachhimmel Alcantara Elfenbeinweiß</b> Nur in Verbindung mit BMW Individual Vollleder-ausstattung		<b>1.169,74</b> 1.008,40
710 <b>M Lederlenkrad mit Schaltwippen</b>		
<b>M Fußstütze, M spezifische Pedalerie</b>		
<b>M Fußmatten in Velours</b> Nur in Verbindung mit Leder Vernasca Schwarz mit Kontraststeppung Braun		
<b>Instrumentenkombination mit M spezifischer Anzeige</b>		
<b>Einstiegsleisten mit M Schriftzug, beleuchtet</b>		
<b>M spezifischer Fahrzeugschlüssel</b>		
4GQ <b>M Sicherheitsgurte</b> Schwarz mit farbiger Naht Nur in Verbindung mit Active Protection		<b>292,44</b> 252,10
4MA <b>M Multifunktionsitze für Fahrer und Beifahrer</b> elektrisch verstellbar mit Memory-Funktion inkl. Lordosenstütze Elektrische Einstellung für oberes Lehnensegment, Lehnenbreite und Oberschenkelauflage, Kopfstützen mit elektrischer Einstellung der Kopfstützenhöhe, vorderes Kopfstützenelement mechanisch klappbar, M Prägung auf der Kopfstütze		<b>1.267,23</b> 1.092,44

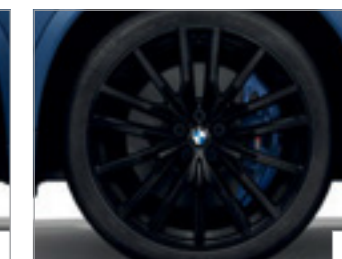

\* Gegen Aufpreis auch mit Sportbereifung (ohne Notlaufeigenschaften) erhältlich.

–,- Sonderausstattung ohne Mehr-/Minderpreis



FARBWELTEN UND  
SONDERAUSSTATTUNGEN.



# FARBWELT EXTERIEUR.

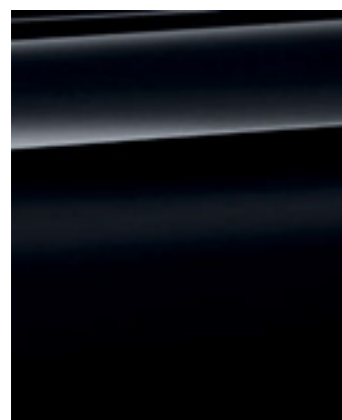

■ Uni 668 Schwarz<sup>1</sup>



□ Uni 300 Alpinweiß<sup>3</sup>



□ Metallic A96 Mineralweiß

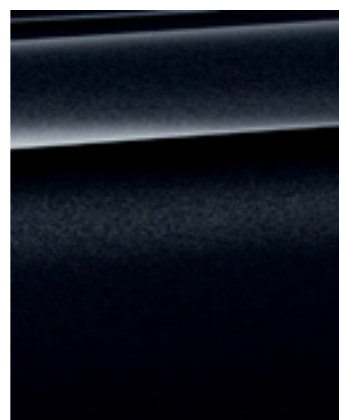

□ Metallic 475 Saphirschwarz

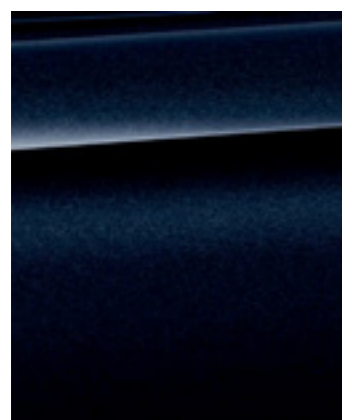

□ Metallic 416 Carbonschwarz<sup>2</sup>

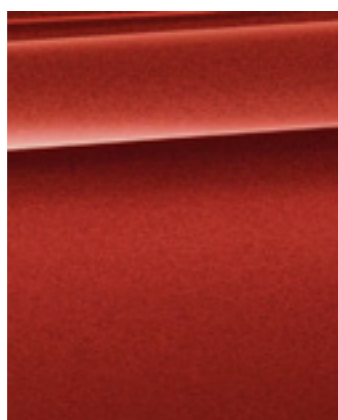

□ Metallic C06 Flamencorot  
Brillanteffekt

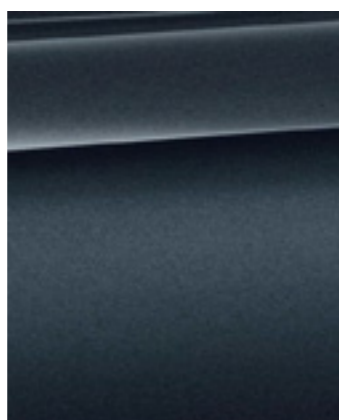

□ Metallic C27 Arktikgrau  
Brillanteffekt



□ Metallic A90 Sophistograu  
Brillanteffekt<sup>1</sup>

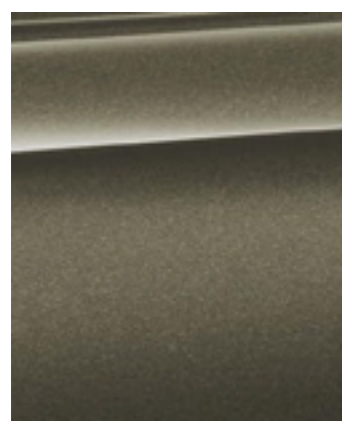

□ Metallic C3D Manhattan

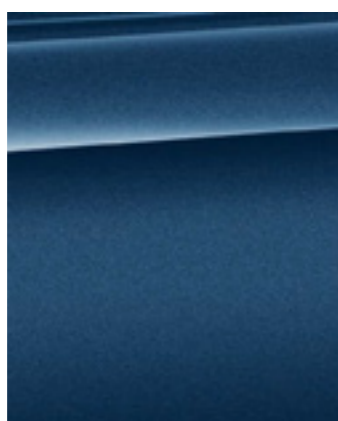

□ Metallic C1M Phytionicblau<sup>2</sup>

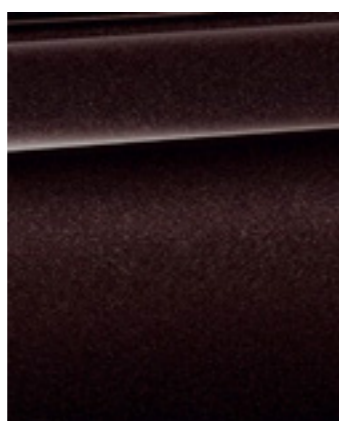

□ Metallic B53 Sparkling Brown<sup>1</sup>

## BMW INDIVIDUAL

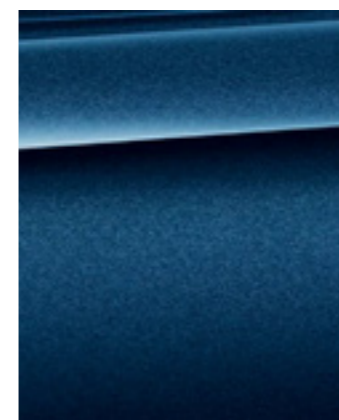

□ BMW Individual C3Z Tansanit-  
blau metallic

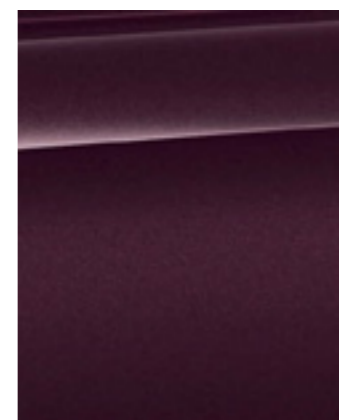

□ BMW Individual X1B Ametrin  
metallic

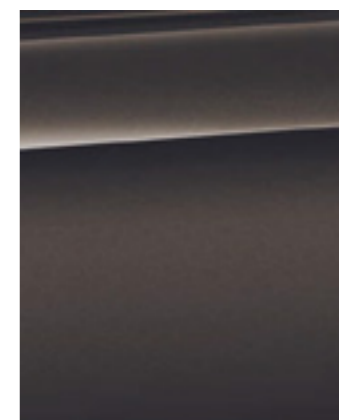

□ BMW Individual C36 Dravitgrau  
metallic

Stellen Sie mit dem Konfigurator Ihren ganz persönlichen BMW zusammen. Alle aktuellen Farben und Ausstattungen stehen Ihnen bei der Auswahl zur Verfügung.  
Mehr unter [www.bmw.de/konfigurator](http://www.bmw.de/konfigurator)

Die hier abgebildeten Farbfelder sollen Ihnen einen ersten Eindruck der Farben und Materialien für Ihren BMW vermitteln. Erfahrungsgemäß können Druckfarben den Farbton der Lackierungen, Polster und Interieurleisten jedoch im Einzelfall nicht originalgetreu wiedergeben. Besprechen Sie daher gern die Farbwahl mit Ihrem BMW Vertragshändler oder in Ihrer Niederlassung. Zudem kann man Ihnen dort auch Muster zeigen und bei speziellen Wünschen weiterhelfen.

■ Serienausstattung



□ Sonderausstattung

<sup>1</sup> Nicht erhältlich für M Sportpaket.  
<sup>2</sup> Exklusiv erhältlich für M Sportpaket.  
<sup>3</sup> Serienmäßig erhältlich für M Sportpaket.

# FARBWELT INTERIEUR.

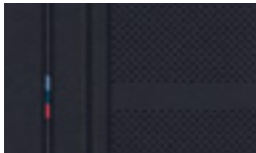

## LEDER

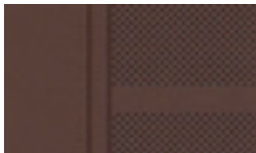
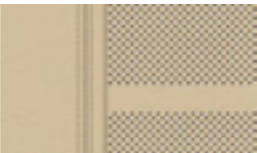
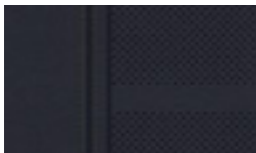
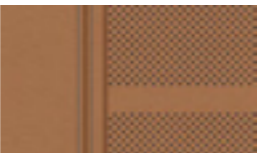
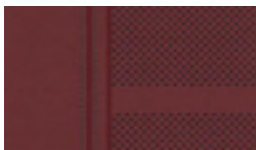
Verfügbar mit

	<input type="checkbox"/> Basis <input checked="" type="checkbox"/> M Sportpaket	<b>Leder Vernasca</b> MAH9 Schwarz, Kontraststeppung Braun		<input type="checkbox"/> Basis <input type="checkbox"/> xLine <input type="checkbox"/> M Sportpaket	<b>Leder Vernasca</b> <b>designperforiert</b> MCEW Elfenbeinweiß
	<input type="checkbox"/> Basis <input type="checkbox"/> xLine <input type="checkbox"/> M Sportpaket	<b>Leder Vernasca</b> <b>designperforiert</b> MCHF Coffee		<input type="checkbox"/> Basis <input type="checkbox"/> xLine <input type="checkbox"/> M Sportpaket	<b>Leder Vernasca</b> <b>designperforiert</b> MCFY Canberrabeige <sup>4</sup>
	<input checked="" type="checkbox"/> Basis <input checked="" type="checkbox"/> xLine <input type="checkbox"/> M Sportpaket	<b>Leder Vernasca</b> <b>designperforiert</b> MCSW Schwarz		<input type="checkbox"/> Basis <input type="checkbox"/> xLine <input type="checkbox"/> M Sportpaket	<b>Leder Vernasca</b> <b>designperforiert</b> MCRI Cognac
	<input type="checkbox"/> Basis <input type="checkbox"/> xLine <input type="checkbox"/> M Sportpaket	<b>Leder Vernasca</b> <b>designperforiert</b> MCG7 Tacorarot			

## BMW INDIVIDUAL LEDER

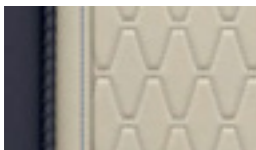
Verfügbar mit

	<input type="checkbox"/> Basis <input type="checkbox"/> xLine <input type="checkbox"/> M Sportpaket	<b>BMW Individual</b> <b>erweiterte Lederaus-</b> <b>stattung Merino</b> VAHF Coffee <sup>2,3</sup>		<input type="checkbox"/> Basis <input type="checkbox"/> xLine <input type="checkbox"/> M Sportpaket	<b>BMW Individual</b> <b>Vollederausstattung</b> <b>Merino</b> ZBEW Elfenbeinweiß <sup>2,3,4</sup>
	<input type="checkbox"/> Basis <input type="checkbox"/> xLine <input type="checkbox"/> M Sportpaket	<b>BMW Individual</b> <b>erweiterte Lederaus-</b> <b>stattung Merino</b> VASW Schwarz <sup>1,2,3</sup>		<input type="checkbox"/> Basis <input type="checkbox"/> xLine <input type="checkbox"/> M Sportpaket	<b>BMW Individual</b> <b>Vollederausstattung</b> <b>Merino</b> ZBSW Schwarz <sup>2,3,4</sup>
	<input type="checkbox"/> Basis <input type="checkbox"/> xLine <input type="checkbox"/> M Sportpaket	<b>BMW Individual</b> <b>erweiterte Lederaus-</b> <b>stattung Merino</b> VAEW Elfenbeinweiß <sup>2,3</sup>		<input type="checkbox"/> Basis <input type="checkbox"/> xLine <input type="checkbox"/> M Sportpaket	<b>BMW Individual</b> <b>Vollederausstattung</b> <b>Merino</b> ZBHF Coffee <sup>2,3,4</sup>
	<input type="checkbox"/> Basis <input type="checkbox"/> xLine <input type="checkbox"/> M Sportpaket	<b>BMW Individual</b> <b>erweiterte Lederaus-</b> <b>stattung Merino</b> VATQ Tartufo <sup>2,3</sup>		<input type="checkbox"/> Basis <input type="checkbox"/> xLine <input type="checkbox"/> M Sportpaket	<b>BMW Individual</b> <b>Vollederausstattung</b> <b>Merino</b> ZBTQ Tartufo <sup>2,3,4</sup>
	<input type="checkbox"/> Basis <input type="checkbox"/> xLine <input type="checkbox"/> M Sportpaket	<b>BMW Individual</b> <b>erweiterte Lederaus-</b> <b>stattung Merino</b> ZAEI Elfenbeinweiß/ Nachtblau <sup>2,3</sup>		<input type="checkbox"/> Basis <input type="checkbox"/> xLine <input type="checkbox"/> M Sportpaket	<b>BMW Individual</b> <b>Vollederausstattung</b> <b>Merino Bicolor</b> ZBEI Elfenbeinweiß/ Nachtblau <sup>2,3,4</sup>



Bitte beachten Sie, dass auch bei bestimmungsgemäßem Gebrauch über kurz oder lang nicht behebbare Verunreinigungen auf den Sitzbezügen auftreten können. Dies kann insbesondere durch nicht farbechte Kleidung hervorgerufen werden.  
Bitte beachten Sie, dass die Interieurfarbe abhängig von der gewählten Polsterfarbe ist.

■ Serienausstattung

□ Sonderausstattung

## INTERIEURLEISTEN

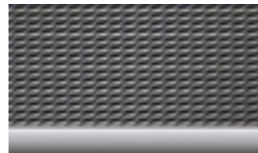
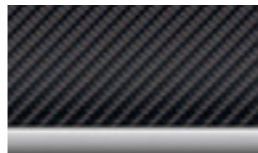
Verfügbar mit

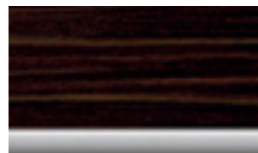
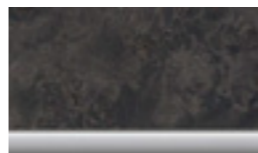
	<input checked="" type="checkbox"/> Basis <input checked="" type="checkbox"/> xLine <input type="checkbox"/> M Sportpaket	4KM Aluminium Mesheffekt dunkel
	<input checked="" type="checkbox"/> M Sportpaket	4KK Aluminium Tetragon
	<input type="checkbox"/> M Sportpaket	4MC Carbon Fibre
	<input type="checkbox"/> Basis <input type="checkbox"/> xLine <input type="checkbox"/> M Sportpaket	4KP Edelholzausführung Esche Moser Braun metallic hochglänzend
	<input type="checkbox"/> Basis <input type="checkbox"/> xLine <input type="checkbox"/> M Sportpaket	4KR Edelholzausführung Finline Stripe Braun
	<input type="checkbox"/> Basis <input type="checkbox"/> xLine <input type="checkbox"/> M Sportpaket	4KT Edelholzausführung Pappel Moser Anthrazit- Braun offenporig

## BMW INDIVIDUAL INTERIEURLEISTEN

Verfügbar mit

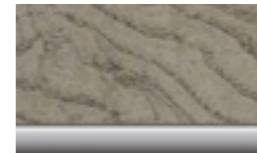
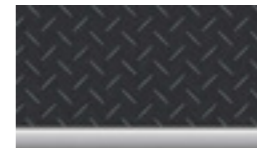
	<input type="checkbox"/> Basis <input type="checkbox"/> xLine <input type="checkbox"/> M Sportpaket	<b>BMW Individual</b> <b>Interieurleiste</b> 4ML Pianolack Schwarz
	<input type="checkbox"/> Basis <input type="checkbox"/> xLine <input type="checkbox"/> M Sportpaket	<b>BMW Individual</b> <b>Interieurleiste</b> 4WW Edelholzausführung Esche Moser Silbergrau hochglänzend
	<input type="checkbox"/> Basis <input type="checkbox"/> xLine <input type="checkbox"/> M Sportpaket	<b>BMW Individual</b> <b>Interieurleiste</b> XET Edelholzausführung Finline Schwarz mit Aluminiumeinlegen

<sup>1</sup> Auch erhältlich mit M Multifunktionssitze für Fahrer und Beifahrer (in Verbindung mit VASW nur mit SA 453 Aktive Sitzbelüftung vorn).  
<sup>2</sup> Nur erhältlich in Verbindung mit Komfortsitze.

<sup>3</sup> Nur in Verbindung mit BMW Individual Instrumententafel lederbezogen.  
<sup>4</sup> Nur in in Verbindung mit BMW Individual Dachhimmel Anthrazit oder BMW Individual Dachhimmel Alcantara.

# EXTERIEUR.

## HIGHLIGHTS.



1



2



3



4

- 1 M Carbon Spiegelkappen
- 2 BMW Niere „Iconic Glow“
- 3 LED-Heckleuchten
- 4 BMW Individual Hochglanz Shadow Line

Abbildungen ähnlich. Irrtümer und Änderungen bleiben vorbehalten.

[www.bmw.de/konfigurator](http://www.bmw.de/konfigurator)

## EXTERIEUR.

EXTERIEUR		xDrive40i	xDrive30d	xDrive40d	EUR inkl. 16% MwSt. EUR ohne MwSt.
<b>Uni-Lackierung</b>					
300	Alpinweiß	<input type="checkbox"/>	<input type="checkbox"/>	<input type="checkbox"/>	<b>341,18</b> 294,12
668	Schwarz	<input checked="" type="checkbox"/>	<input checked="" type="checkbox"/>	<input checked="" type="checkbox"/>	
<b>Metallic-Lackierung</b>					
		<input type="checkbox"/>	<input type="checkbox"/>	<input type="checkbox"/>	<b>1.023,53</b> 882,35
<b>BMW Individual Lackierung</b>					
		<input type="checkbox"/>	<input type="checkbox"/>	<input type="checkbox"/>	<b>2.242,01</b> 1.932,77
760	<b>BMW Individual Hochglanz Shadow Line</b> Ausstattungsumfänge: Fensterrahmenblende, Fensterführungssteg, Blende B-/C-Säule und Außenspiegelfuß, -rahmen, -dreieck in Schwarz hochglänzend Im Umfang M Sportpaket enthalten  In Verbindung mit xLine	<input type="checkbox"/>	<input type="checkbox"/>	<input type="checkbox"/>	<b>438,65</b> 378,15
		<input type="checkbox"/>	<input type="checkbox"/>	<input type="checkbox"/>	–,-
7M9	<b>BMW Individual Hochglanz Shadow Line mit erweiterten Umfängen</b> Umfänge in Schwarzchrom: – Nierenrahmen – Nierenstäbe – Endrohrblenden	<input type="checkbox"/>	<input type="checkbox"/>	<input type="checkbox"/>	<b>292,44</b> 252,10
3MB	<b>BMW Individual Exterieur Line Aluminium satiniert</b> Ausstattungsumfänge: Fensterrahmenblende in Aluminium satiniert, Fensterführungssteg, Blende B-/C-Säule und Außenspiegelfuß, -rahmen, -dreieck in Schwarz hochglänzend Im Umfang xLine enthalten  In Verbindung mit M Sportpaket	<input type="checkbox"/>	<input type="checkbox"/>	<input type="checkbox"/>	<b>438,65</b> 378,15
		<input type="checkbox"/>	<input type="checkbox"/>	<input type="checkbox"/>	–,-
3AT	<b>Dachreling Aluminium satiniert</b> Voraussetzung für Dachträgermontage  In Verbindung mit xLine	<input type="checkbox"/>	<input type="checkbox"/>	<input type="checkbox"/>	<b>389,91</b> 336,13
		<input type="checkbox"/>	<input type="checkbox"/>	<input type="checkbox"/>	–,-
3MC	<b>BMW Individual Dachreling Hochglanz Shadow Line</b> Schwarz hochglänzend, eloxiert, flach aufliegend. Voraussetzung für Dachträgermontage Nur in Verbindung mit BMW Individual Hochglanz Shadow Line  In Verbindung mit xLine	<input type="checkbox"/>	<input type="checkbox"/>	<input type="checkbox"/>	<b>389,91</b> 336,13
		<input type="checkbox"/>	<input type="checkbox"/>	<input type="checkbox"/>	–,-
328	<b>Aluminium-Trittbrett</b> mit Gummieinleger Nicht in Verbindung mit M Sportpaket	<input type="checkbox"/>	<input type="checkbox"/>	<input type="checkbox"/>	<b>536,13</b> 462,18
320	<b>Modellschriftzug – Entfall</b> Modellbezeichnung an Heckklappe und Typbezeichnung seitlich vorn entfallen	<input type="checkbox"/>	<input type="checkbox"/>	<input type="checkbox"/>	–,-
3DZ	<b>Entfall Zusatz-Schriftzug außen, Entfall M Logos Seitenwände vorn</b> Nur in Verbindung mit M Sportpaket	<input type="checkbox"/>	<input type="checkbox"/>	<input type="checkbox"/>	–,-
3DN	<b>BMW Niere „Iconic Glow“</b> Inszenierung der Niere durch innovative LED-Fasertechnologie, Benutzung auch während der Fahrt möglich Nicht in Verbindung mit BMW Individual Hochglanz Shadow Line mit erweiterten Umfängen	<input type="checkbox"/>	<input type="checkbox"/>	<input type="checkbox"/>	<b>487,40</b> 420,17

■ Serienausstattung

□ Sonderausstattung

–,- Sonderausstattung ohne Mehr-/Minderpreis

# RÄDER.

## HIGHLIGHTS.



- <sup>1</sup> 20" Leichtmetallräder Sternspeiche 736 Ferricgrau
- <sup>2</sup> 21" Leichtmetallräder Y-Speiche 744 Bicolor, Orbitgrau, glanzgedreht
- <sup>3</sup> 21" M Leichtmetallräder Y-Speiche 741M Bicolor, Orbitgrau, glanzgedreht
- <sup>4</sup> 22" M Leichtmetallräder Doppelspeiche 742 M, Jetblack
- <sup>5</sup> 22" BMW Individual Leichtmetallräder V-Speiche 746 I Orbitgrau

Abbildungen ähnlich. Irrtümer und Änderungen bleiben vorbehalten.

[www.bmw.de/konfigurator](http://www.bmw.de/konfigurator)

## RÄDER.

RÄDER	xDrive40i	xDrive30d	xDrive40d	EUR inkl. 16 % MwSt. EUR ohne MwSt.
1SA <b>19" Leichtmetallräder V-Speiche 734, Reflexsilber<sup>(6)</sup></b> 9Jx19 mit Bereifung 265/50	<input checked="" type="checkbox"/>	<input checked="" type="checkbox"/>	<input checked="" type="checkbox"/>	
1TA <b>20" Leichtmetallräder Sternspeiche 736, Ferricgrau mit Mischbereifung und Notlaufeigenschaften<sup>(7)</sup></b> 9Jx20 mit Bereifung 275/45 vorn 10½Jx20 mit Bereifung 305/40 hinten	<input type="checkbox"/>	<input type="checkbox"/>	<input type="checkbox"/>	<b>1.608,40</b> 1.386,55
In Verbindung mit xLine	<input type="checkbox"/>	<input type="checkbox"/>	<input type="checkbox"/>	–,-
1XD <b>21" Leichtmetallräder Y-Speiche 744 Bicolor, Orbitgrau, glanzgedreht mit Mischbereifung und Notlaufeigenschaften<sup>(9)*</sup></b> 9½Jx21 mit Bereifung 275/40 vorn 10½Jx21 mit Bereifung 315/35 hinten	<input type="checkbox"/>	<input type="checkbox"/>	<input type="checkbox"/>	<b>2.778,15</b> 2.394,96
In Verbindung mit xLine	<input type="checkbox"/>	<input type="checkbox"/>	<input type="checkbox"/>	<b>974,79</b> 840,34
1XB <b>21" Leichtmetallräder Y-Speiche 744, Orbitgrau mit Mischbereifung und Notlaufeigenschaften<sup>(8)</sup></b> 9½Jx21 mit Bereifung 275/40 vorn 10½Jx21 mit Bereifung 315/35 hinten	<input type="checkbox"/>	<input type="checkbox"/>	<input type="checkbox"/>	<b>3.119,33</b> 2.689,08
In Verbindung mit xLine	<input type="checkbox"/>	<input type="checkbox"/>	<input type="checkbox"/>	<b>1.169,74</b> 1.008,40

### BLEIBEN SIE IN DER SPUR.

Für die Originalbereifung Ihres BMW mit Erstzulassung ab 01.07.2020 und alle bei BMW erworbenen Komplettäder und Reifen mit Sternmarkierung erhalten Sie automatisch und ohne Zusatzkosten die 36-monatige BMW Reifenversicherung mit bis zu 100 % Kostenersatz im 1. Jahr. Erfahren Sie mehr unter [www.bmw.de/reifenversicherung](http://www.bmw.de/reifenversicherung) oder bei Ihrem BMW Partner. (Die BMW Reifenversicherung ist ein Produkt der Allianz Versicherungs-AG).

Die Angaben Kraftstoffverbrauch, CO<sub>2</sub>-Emissionen und Effizienzklasse gelten in Abhängigkeit von der gewählten Räderkategorie und Sonderausstattung. Den fahrzeugindividuellen Verbrauchswert nach NEFZ und WLTP erhalten Sie im BMW Online-Konfigurator unter [www.bmw.de/konfigurator](http://www.bmw.de/konfigurator) oder bei Ihrem BMW Partner.

\* Gegen Aufpreis auch mit Sportbereifung (ohne Notlaufeigenschaften) erhältlich.

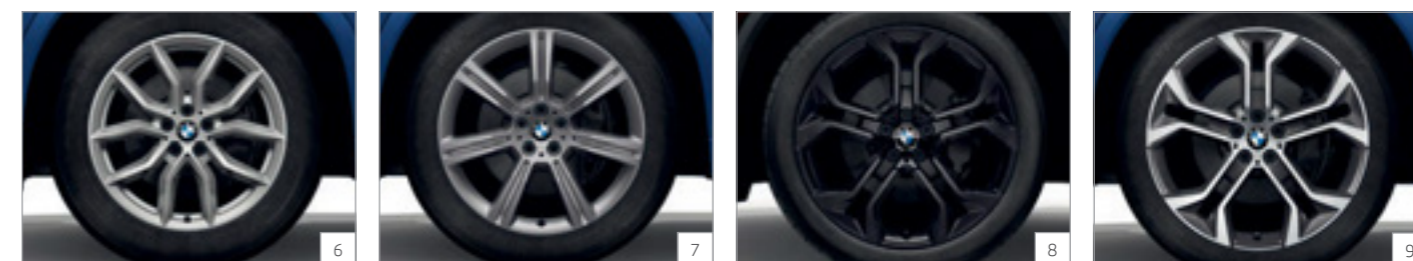

■ Serienausstattung

□ Sonderausstattung

–,- Sonderausstattung ohne Mehr-/Minderpreis



# RÄDER.

RÄDER	xDrive40i	xDrive30d	xDrive40d	EUR inkl. 16 % MwSt. EUR ohne MwSt.
1PQ <b>22" M Leichtmetallräder Doppelspeiche 742 M, Jetblack mit Mischbereifung<sup>(10)</sup></b> 9½Jx22 mit Bereifung 275/35 vorn 10½Jx22 mit Bereifung 315/30 hinten Nur in Verbindung mit M Sportpaket	<input type="checkbox"/>	<input type="checkbox"/>	<input type="checkbox"/>	<b>1.803,36</b> 1.554,62
1S9 <b>22" BMW Individual Leichtmetallräder V-Speiche 746 I Orbitgrau, glanzgedreht mit Mischbereifung<sup>(11)</sup></b> 9½Jx22 mit Bereifung 275/35 vorn 10½Jx22 mit Bereifung 315/30 hinten	<input type="checkbox"/>	<input type="checkbox"/>	<input type="checkbox"/>	<b>3.655,46</b> 3.151,26
In Verbindung mit xLine	<input type="checkbox"/>	<input type="checkbox"/>	<input type="checkbox"/>	<b>1.852,10</b> 1.596,64
In Verbindung mit M Sportpaket	<input type="checkbox"/>	<input type="checkbox"/>	<input type="checkbox"/>	<b>1.900,85</b> 1.638,66
2VC <b>Reifenpannenset</b> Reifendichtmittelflasche und elektrisch betriebener 12-Volt-Kompressor (zum Anschluss an 12-Volt-Steckdose) Nicht in Verbindung mit Bereifung mit Notlauf Eigenschaften	<input type="checkbox"/>	<input type="checkbox"/>	<input type="checkbox"/>	<b>48,74</b> 42,02

Die Angaben Kraftstoffverbrauch, CO<sub>2</sub>-Emissionen und Effizienzklasse gelten in Abhängigkeit von der gewählten Räderkategorie und Sonderausstattung. Den fahrzeugindividuellen Verbrauchswert nach NEFZ und WLTP erhalten Sie im BMW Online-Konfigurator unter [www.bmw.de/konfigurator](http://www.bmw.de/konfigurator) oder bei Ihrem BMW Partner.

Abbildungen ähnlich. Irrtümer und Änderungen bleiben vorbehalten.

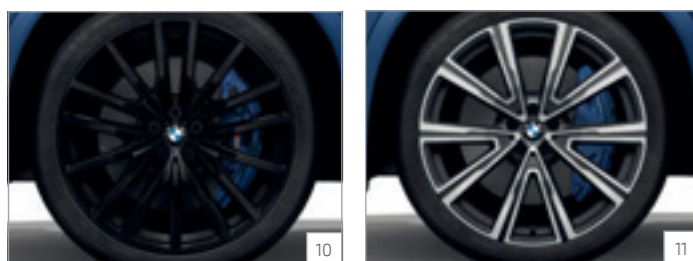

■ Serienausstattung    □ Sonderausstattung

[www.bmw.de/konfigurator](http://www.bmw.de/konfigurator)

–,– Sonderausstattung ohne Mehr-/Minderpreis

## BMW INDIVIDUAL. DER AUSDRUCK VON PERSÖNLICHKEIT.

### Der neue BMW X6. Inspired by BMW Individual.

Einen BMW zu fahren ist bereits Zeugnis besonderen Charakters. Wer sein Fahrzeug darüber hinaus zu einem individuellen Abbild der eigenen Persönlichkeit werden lassen möchte, dem eröffnen die BMW Individual Kollektion und die BMW Individual Manufaktur nahezu unbegrenzte Möglichkeiten zur Differenzierung. Perfekt auf die jeweilige Baureihe abgestimmt, bietet die BMW Individual Kollektion eine hochexklusive Auswahl an Ausstattungsoptionen: Lackierungen, faszinierend in Brillanz, Lichtbrechung oder matter Wirkung. Leder, einmalig in Farbgebung und Belederungsumfang, vollendet durch gekonnte Kontraste und Ziernähte. Interieurleisten aus exklusivsten Edelhölzern, makellosem Pianolack oder feinstem Leder. Übertroffen wird dieses Angebot ausschließlich durch das der BMW Individual Manufaktur. Denn diese verfolgt nur ein Ziel: mit Stil und handwerklicher Perfektion annähernd jeden noch so individuellen Kundenwunsch wahr werden zu lassen.



BMW Individual Lackierung Ametrin metallic (SA), BMW Individual Leichtmetallräder V-Speiche 746 I (SA), M Sportpaket (SA)



BMW Individual Volllederausstattung Merino Elfenbeinweiß (SA) und Interieurleisten in Pianolack Schwarz (SA)

# INTERIEUR.

## HIGHLIGHTS.



- 1 BMW Individual Vollelederausstattung Merino Schwarz
- 2 BMW Individual Interieurleisten Pianolack Schwarz
- 3 Glasapplikation „CraftedClarity“ für Interieurelemente
- 4 M Lederlenkrad

Abbildungen ähnlich. Irrtümer und Änderungen bleiben vorbehalten.

[www.bmw.de/konfigurator](http://www.bmw.de/konfigurator)

## INTERIEUR.

INTERIEUR/SITZE/LENKRÄDER		xDrive40i	xDrive30d	xDrive40d	EUR inkl. 16% MwSt. EUR ohne MwSt.
MAH9	<b>Leder Vernasca</b> Schwarz mit Kontraststeppung Braun Nur in Verbindung mit M Sportpaket und Sportsitze oder M Multifunktionsitze	<input type="checkbox"/>	<input type="checkbox"/>	<input type="checkbox"/>	–,-
MC	<b>Leder Vernasca designperforiert</b>	<input checked="" type="checkbox"/>	<input checked="" type="checkbox"/>	<input checked="" type="checkbox"/>	
VA	<b>BMW Individual erweiterte Lederausstattung Merino</b> Sitze, Kopfstützen und Armauflagen in Leder Merino Nur in Verbindung mit Komfortsitze vorn  Hinweis: Bei Wahl „Aktive Sitzbelüftung vorn“ (SA) Sitzflächen in Leder Vernasca perforiert	<input type="checkbox"/>	<input type="checkbox"/>	<input type="checkbox"/>	<b>1.218,49</b> 1.050,42
ZA	<b>BMW Individual erweiterte Lederausstattung Merino (Bicolor)</b> Sitze, Kopfstützen und Armauflagen in Leder Merino Nur in Verbindung mit Komfortsitze vorn und BMW Individual Dachhimmel  Hinweis: bei Wahl „Aktive Sitzbelüftung vorn“ (SA), Sitzflächen in Leder Vernasca perforiert	<input type="checkbox"/>	<input type="checkbox"/>	<input type="checkbox"/>	<b>1.608,40</b> 1.386,55
ZB	<b>BMW Individual Vollelederausstattung Merino</b> beinhaltet Sitze, Instrumententafel Unterteil, Armauflagen und Handschuhkasten in Leder Merino; Instrumententafel Oberteil und Türbrüstung in Leder Walknappa Nur in Verbindung mit Komfortsitze vorn und BMW Individual Dachhimmel  Elfenbeinweiß/Nachtblau – beinhaltet Sitze, Kopfstützen, Instrumententafel Unterteil, Armauflagen und Handschuhkasten in Leder Merino; Instrumententafel Oberteil und Türbrüstung in Leder Walknappa (Nachtblau)	<input type="checkbox"/>	<input type="checkbox"/>	<input type="checkbox"/>	<b>3.996,64</b> 3.445,38
4KM	<b>Interieurleisten Aluminium Mesheffekt dunkel</b>	<input checked="" type="checkbox"/>	<input checked="" type="checkbox"/>	<input checked="" type="checkbox"/>	
4MC	<b>Interieurleisten Carbon Fibre<sup>[5]</sup></b> Nur in Verbindung mit M Sportpaket	<input type="checkbox"/>	<input type="checkbox"/>	<input type="checkbox"/>	<b>1.169,74</b> 1.008,40
4KP	<b>Interieurleisten Edelholzausführung Esche Maser Braun metallic hochglänzend</b>	<input type="checkbox"/>	<input type="checkbox"/>	<input type="checkbox"/>	<b>438,65</b> 378,15
4KR	<b>Interieurleisten Edelholzausführung Finline Stripe Braun hochglänzend</b>	<input type="checkbox"/>	<input type="checkbox"/>	<input type="checkbox"/>	<b>438,65</b> 378,15
4KT	<b>Interieurleisten Edelholzausführung Pappel Maser Anthrazit-Braun offenporig</b>	<input type="checkbox"/>	<input type="checkbox"/>	<input type="checkbox"/>	<b>438,65</b> 378,15
4ML	<b>BMW Individual Interieurleisten Pianolack Schwarz</b>	<input type="checkbox"/>	<input type="checkbox"/>	<input type="checkbox"/>	<b>779,83</b> 672,27
4WW	<b>BMW Individual Interieurleisten Edelholzausführung Esche Maser Silbergrau hochglänzend</b>	<input type="checkbox"/>	<input type="checkbox"/>	<input type="checkbox"/>	<b>779,83</b> 672,27
XET	<b>BMW Individual Interieurleisten Edelholzausführung Finline Schwarz mit Aluminiumeinlegern<sup>[6]</sup></b>	<input type="checkbox"/>	<input type="checkbox"/>	<input type="checkbox"/>	<b>828,58</b> 714,29

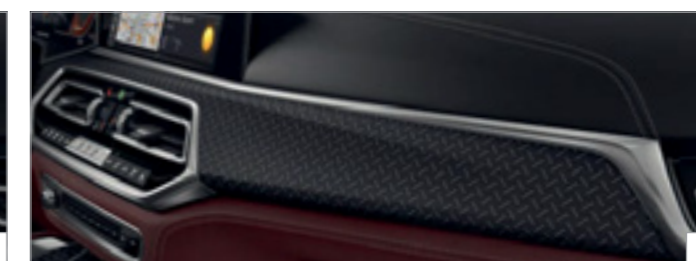

■ Serienausstattung

□ Sonderausstattung

–,- Sonderausstattung ohne Mehr-/Minderpreis

# INTERIEUR.

INTERIEUR/SITZE/LENKRÄDER		xDrive40i	xDrive30d	xDrive40d	EUR inkl. 16 % MwSt. EUR ohne MwSt.
456	<b>Komfortsitze vorn, elektrisch, mit Memory-Funktion für Fahrer- und Beifahrersitz<sup>[7]</sup></b> elektrische Einstellung für oberes Lehnensegment, Lehnenbreite und Oberschenkelauflage, Komfortkopfstützen mit elektrischer Einstellung der Kopfstützhöhe, vordere Kopfstützelemente mechanisch klappbar, inkl. Lordosenstütze für Fahrer und Beifahrer und Sitzverstellung, elektrisch	<input type="checkbox"/>	<input type="checkbox"/>	<input type="checkbox"/>	<b>1.267,23</b> 1.092,44
488	<b>Lordosenstütze für Fahrer und Beifahrer</b>	<input type="checkbox"/>	<input type="checkbox"/>	<input type="checkbox"/>	<b>263,19</b> 226,89
4HA	<b>Sitzheizung vorn und hinten</b> 1. und 2. Sitzreihe	<input type="checkbox"/>	<input type="checkbox"/>	<input type="checkbox"/>	<b>389,91</b> 336,13
453	<b>Aktive Sitzbelüftung vorn</b> Belüftung von Sitzfläche und Sitzlehne für Fahrer- und Beifahrersitz Nur in Verbindung mit Komfortsitze vorn oder M Multifunktionssitze für Fahrer und Beifahrer (nur mit BMW Individual erweiterte Lederausstattung Merino, Schwarz verfügbar)	<input type="checkbox"/>	<input type="checkbox"/>	<input type="checkbox"/>	<b>828,58</b> 714,29
4T7	<b>Massagefunktion vorn</b> 8 Massageprogramme in jeweils 3 Intensitätsstufen: Beckenaktivierung, Oberkörperaktivierung, Ganzkörperaktivierung, Rückenmassage, Schultermassage, Lendenmassage, Oberkörpertraining, Ganzkörpertraining Nur in Verbindung mit Aktive Sitzbelüftung vorn und Komfortsitze vorn oder M Multifunktionssitze für Fahrer und Beifahrer	<input type="checkbox"/>	<input type="checkbox"/>	<input type="checkbox"/>	<b>1.072,27</b> 924,37
775	<b>BMW Individual Dachhimmel Anthrazit<sup>[8]</sup></b> Dachhimmel, Heckablage, Säulenverkleidungen und Sonnenblenden in Anthrazit  In Verbindung mit M Sportpaket	<input type="checkbox"/>	<input type="checkbox"/>	<input type="checkbox"/>	<b>389,91</b> 336,13  -,-
776	<b>BMW Individual Dachhimmel Alcantara Anthrazit</b> Hinweis: Schwebehimmel in Verbindung mit Panorama-Glasdach in Stoff Anthrazit (in Verbindung mit ZAEI oder ZBEL in Alcantara)  In Verbindung mit Panorama-Glasdach oder Panorama-Glasdach Sky Lounge  In Verbindung mit M Sportpaket	<input type="checkbox"/>	<input type="checkbox"/>	<input type="checkbox"/>	<b>1.559,67</b> 1.344,54  <b>1.364,71</b> 1.176,47  <b>1.169,74</b> 1.008,40
XD5	<b>BMW Individual Dachhimmel Alcantara</b> Elfenbeinweiß Nur in Verbindung mit BMW Individual Lederausstattung  In Verbindung mit M Sportpaket	<input type="checkbox"/>	<input type="checkbox"/>	<input type="checkbox"/>	<b>1.559,67</b> 1.344,54  <b>1.169,74</b> 1.008,40



7



8

INTERIEUR/SITZE/LENKRÄDER		xDrive40i	xDrive30d	xDrive40d	EUR inkl. 16 % MwSt. EUR ohne MwSt.
710	<b>M Lederlenkrad</b> Im Umfang M Sportpaket enthalten	<input type="checkbox"/>	<input type="checkbox"/>	<input type="checkbox"/>	<b>243,69</b> 210,08
4M5	<b>BMW Individual Instrumententafel lederbezogen</b> Instrumententafel und Türbrüstungen lederbezogen: Instrumententafel oben und Türbrüstungen in Leder Walknappa Schwarz mit Nahtbild, Instrumententafel unten in Kunststoff Schwarz bzw. bei Elfenbeinweiß in Polsterfarbe Im Umfang BMW Individual Volllederausstattung enthalten	<input type="checkbox"/>	<input type="checkbox"/>	<input type="checkbox"/>	<b>1.413,45</b> 1.218,49
4HB	<b>Wärmekomfort Paket vorn</b> inkl. beheizte Armauflagen vorn in den Türen, beheizte Armauflagen Mittelkonsole vorn, Lenkradheizung Im Umfang Winterfreude Paket enthalten	<input type="checkbox"/>	<input type="checkbox"/>	<input type="checkbox"/>	<b>389,91</b> 336,13
778	<b>Einstiegsleisten mit BMW Individual Schriftzug<sup>[9]</sup></b> Nur in Verbindung mit BMW Individual Lackierung oder BMW Individual Lederpolsterung Nicht in Verbindung mit M Sportpaket	<input type="checkbox"/>	<input type="checkbox"/>	<input type="checkbox"/>	-,-
323	<b>Soft-Close-Automatik für Türen</b>	<input type="checkbox"/>	<input type="checkbox"/>	<input type="checkbox"/>	<b>633,62</b> 546,22
319	<b>Garagentoröffner, integriert</b> Fernsteuerung von z. B. Garagen- und Grundstückstoren, Aktivierung über 3 im Innenspiegel integrierte Tasten Hinweis: Kompatibilität zur bestehenden Schließanlage kann unter <a href="http://www.homelink.com">www.homelink.com</a> geprüft werden	<input type="checkbox"/>	<input type="checkbox"/>	<input type="checkbox"/>	<b>253,45</b> 218,49
441	<b>Raucherpaket</b> Aschenbecher und Zigarettenanzünder in Mittelkonsole vorn	<input type="checkbox"/>	<input type="checkbox"/>	<input type="checkbox"/>	<b>48,74</b> 42,02
4A2	<b>Glasapplikation „CraftedClarity“ für Interieurelemente</b> handgefertigte, geschliffene Kristall-Glaselemente: iDrive Controller, Gangwahlschalter mit beleuchtetem „X“-Symbol, Start-Stop-Knopf	<input type="checkbox"/>	<input type="checkbox"/>	<input type="checkbox"/>	<b>731,09</b> 630,25
44A	<b>Getränkehalter<sup>[10]</sup></b> Getränkehalter beheizt und gekühlt in der Mittelkonsole (vorn), einzeln aktivierbar über Tasten (links und rechts), Klimafunktion dargestellt über Ambientebeleuchtung (Blau und Rot) Im Umfang Winterfreude Paket enthalten	<input type="checkbox"/>	<input type="checkbox"/>	<input type="checkbox"/>	<b>263,19</b> 226,89



9



10

# AUSSTATTUNGSPAKETE.

## HIGHLIGHTS.



1



2



3

- 1 **BMW Laserlicht**, enthalten im Innovationspaket
- 2 **Harman Kardon Surround Sound System**
- 3 **xOffroad Paket**

Abbildungen ähnlich. Irrtümer und Änderungen bleiben vorbehalten.

[www.bmw.de/konfigurator](http://www.bmw.de/konfigurator)

## AUSSTATTUNGSPAKETE.

AUSSTATTUNGSPAKETE		xDrive40i	xDrive30d	xDrive40d	EUR inkl. 16% MwSt. EUR ohne MwSt.
7R7	<b>Innovationspaket</b> – BMW Laserlicht – BMW Head-Up Display – Driving Assistant inkl. Speed Limit Info und Überholverbotsanzeige – Komfortzugang  Ausstattungsalternativen mit reduziertem Preis: Driving Assistant Professional	<input type="checkbox"/>	<input type="checkbox"/>	<input type="checkbox"/>	<b>4.484,04</b> 3.865,55
3E3	<b>xOffroad Paket</b> – 4 xOffroad Modi: xSand, xRocks, xGravel, xSnow – xOffroad Fahrerlebnisschalter und spezifische Anpassungen – spezifische Pedal- und Getriebeeigenschaften – visueller und funktionaler Unterfahrschutz vorn und hinten – spezifische Benutzeroberfläche in Instrumentenkombination und Central Information Display – M Sportdifferenzial (mechanische Differenzialsperre, elektronisch gesteuert) Nur in Verbindung mit Adaptive 2-Achs-Luftfederung  In Verbindung mit M Sportpaket: Entfall visueller Unterfahrschutz vorn und hinten Nicht in Verbindung mit Integral-Aktivlenkung	<input type="checkbox"/>	<input type="checkbox"/>	<input type="checkbox"/>	<b>2.875,63</b> 2.478,99
9D7	<b>Winterfreude Paket</b> – Getränkehalter (beheizt und gekühlt) – Wärmekomfortpaket vorn – Standheizung	<input type="checkbox"/>	<input type="checkbox"/>	<input type="checkbox"/>	<b>1.949,58</b> 1.680,67
9D5	<b>Entertainment Paket</b> – WLAN Hotspot – Harman Kardon Surround Sound System – Telefonie mit Wireless Charging  Ausstattungsalternativen mit reduziertem Preis: Bowers & Wilkins Diamond Surround Sound System	<input type="checkbox"/>	<input type="checkbox"/>	<input type="checkbox"/>	<b>1.364,71</b> 1.176,47

■ Serienausstattung

□ Sonderausstattung

–,– Sonderausstattung ohne Mehr-/Minderpreis

# FAHRDYNAMIK.

## HIGHLIGHTS.



<sup>1</sup> M Sportbremse, blau

<sup>2</sup> M Sportabgasanlage

## FAHRDYNAMIK.

ANTRIEB / FAHRDYNAMIK / FAHRWERK				xDrive40i	xDrive30d	xDrive40d	EUR inkl. 16 % MwSt. EUR ohne MwSt.
2VF	<b>Adaptives M Fahrwerk</b> sportliche Fahrwerksabstimmung mit abgestimmten adaptiven Dämpfern Nur in Verbindung mit M Sportpaket Nicht in Verbindung mit M Sportdifferenzial, Integral-Aktivlenkung oder Adaptive 2-Achs-Luftfederung	<input type="checkbox"/>	<input type="checkbox"/>	<input type="checkbox"/>			–,-
2VW	<b>Adaptives M Fahrwerk Professional</b> beinhaltet Wankstabilisierung, M Sportdifferenzial sowie Integral-Aktivlenkung Nur in Verbindung mit Integral-Aktivlenkung Nicht in Verbindung mit Adaptive 2-Achs-Luftfederung und Adaptives M Fahrwerk	<input type="checkbox"/>	<input type="checkbox"/>	<input type="checkbox"/>			<b>5.312,60</b> 4.579,83
	In Verbindung mit M Sportpaket	<input type="checkbox"/>	<input type="checkbox"/>	<input type="checkbox"/>			<b>4.484,04</b> 3.865,55
2VR	<b>Adaptive 2-Achs-Luftfederung</b> mit automatischer Niveauregulierung: – manuelle Höherstellung bis 35 km/h um 20 mm – automatische Absenkung ab 120 km/h um 10 mm – gesamter Höhenstellweg 80 mm über Kippschalter in Mittelkonsole auf fünf Niveaus anwählbar – Fahrzeug absenkbar (für Beladung) über Schalter in Heckklappe unten	<input type="checkbox"/>	<input type="checkbox"/>	<input type="checkbox"/>			<b>2.047,06</b> 1.764,71
	In Verbindung mit M Sportpaket	<input type="checkbox"/>	<input type="checkbox"/>	<input type="checkbox"/>			<b>1.218,49</b> 1.050,42
	Hinweis: Bei Wahl „BMW Display Key“ Ansteuerung des Höhenniveaus von außerhalb des Fahrzeugs möglich						
2VH	<b>Integral-Aktivlenkung</b> Anpassung des Lenkwinkels der Hinterräder für ein agileres Fahrverhalten sowie komfortableres Rangieren in Parksituationen, Hinterachse mitlenkend	<input type="checkbox"/>	<input type="checkbox"/>	<input type="checkbox"/>			<b>1.218,49</b> 1.050,42
2T4	<b>M Sportdifferenzial</b> (mechanische Differenzialsperre, elektronisch gesteuert) Verbesserung von Traktion, Agilität, Stabilität und Fahrverhalten Nur in Verbindung mit xOffroad Paket oder Adaptives M Fahrwerk Professional	<input type="checkbox"/>	<input type="checkbox"/>	<input type="checkbox"/>			–,-
2NH	<b>M Sportbremse</b> Blau lackierte Bremssättel mit M Schriftzug Im Umfang M Sportpaket enthalten Hinweis: Nicht mit allen Leichtmetallrädern erhältlich	<input type="checkbox"/>	<input type="checkbox"/>	<input type="checkbox"/>			<b>584,87</b> 504,20
3M2	<b>M Sportbremse rot, hochglänzend</b> rot lackierte Bremssättel mit M Schriftzug Hinweis: Nicht mit allen Leichtmetallrädern erhältlich	<input type="checkbox"/>	<input type="checkbox"/>	<input type="checkbox"/>			<b>584,87</b> 504,20
	In Verbindung mit M Sportpaket	<input type="checkbox"/>	<input type="checkbox"/>	<input type="checkbox"/>			<b>389,91</b> 336,13
1MA	<b>M Sportabgasanlage</b> technisch optimierte Abgasanlage für besonders sportlichen Außensound Im Umfang M Sportpaket enthalten	<input type="checkbox"/>	<input type="checkbox"/>	<input type="checkbox"/>			<b>497,14</b> 428,57

# ASSISTENZSYSTEME UND KOMFORT. HIGHLIGHTS.



- 1 **Driving Assistant Professional**
- 2 **Klimaautomatik mit 4-Zonen-Regelung**



Abbildungen ähnlich. Irrtümer und Änderungen bleiben vorbehalten.

[www.bmw.de/konfigurator](http://www.bmw.de/konfigurator)

## ASSISTENZSYSTEME UND KOMFORT.

FAHRERASSISTENZSYSTEME		xDrive40i	xDrive30d	xDrive40d	EUR inkl. 16% MwSt. EUR ohne MwSt.
5AL	<b>Active Protection</b> Sicherheitspaket zur Einleitung von Schutzmaßnahmen für die Fahrzeuginsassen in drohenden Unfall-situationen, u. a. Gurtstrafung für Fahrer und Beifahrer, Schließen der Scheiben bis auf einen Spalt und, falls vorhanden, des Glasdachs, automatisches Abbremsen nach einer Kollision	<input type="checkbox"/>	<input type="checkbox"/>	<input type="checkbox"/>	<b>536,13</b> 462,18
5AS	<b>Driving Assistant</b> kamera- und radarbasiertes Fahrerassistenzsystem bestehend aus: – Spurwechselwarnung: Überwachung der seitlichen Fahrzeugumgebung, Erkennung von Fahrzeugen im „toten Winkel“ ab ca. 20 km/h bei gewolltem Spurwechsel, haptische Warnung am Lenkrad (Vibration) und blinkendes Symbol im Außenspiegel – Querverkehrswarnung hinten: warnt vor möglichen Kollisionen mit Querverkehr, z. B. beim rückwärts Ausparken mit Echtbild-Anzeige im Control Display – Heckkollisionswarnung: erkennt drohende Heckkollisionen und warnt nachfolgenden Verkehr per Warnblinkanlage. Zusätzlich werden präventive Schutzmaßnahmen in unvermeidbaren Unfall-situationen eingeleitet (z. B. Gurtstrafung, Schließen der Scheiben etc.) Im Umfang Innovationspaket enthalten	<input type="checkbox"/>	<input type="checkbox"/>	<input type="checkbox"/>	<b>1.072,27</b> 924,37
5AU	<b>Driving Assistant Professional</b> kamera- und radarbasiertes Fahrerassistenzsystem bestehend aus: – Driving Assistant – Nothalteassistent: kann das Fahrzeug im Falle eines medizinischen Notfalls für kurze Zeit führen und zum Stillstand bringen – Aktive Geschwindigkeitsregelung mit Stop & Go-Funktion: aktive Geschwindigkeitsregelung im Bereich 30 km/h bis 210 km/h mit Abstandsregelung – Ampelerkennung: Erweiterung der Haltefunktion der Aktiven Geschwindigkeitsregelung um Reaktion auf Ampeln bis 80 km/h Nur in Verbindung mit BMW Head-Up Display – Automatischer Speed Limit Assist – Lenk- und Spurführungsassistent: unterstützt im Geschwindigkeitsbereich bis 210 km/h die Spurmitte durch korrigierende Lenkeingriffe zu halten, sowie Unterstützung in Engstellen – Spurhalteassistent mit aktivem Seitenkollisionsschutz: korrigierende Lenkeingriffe im Geschwindigkeitsbereich 70 km/h bis 210 km/h zum Halten der Spur – Spurwechselassistent, Lenkunterstützung bei Spurwechsel auf ausgewählten mehrspurigen Straßen im Geschwindigkeitsbereich zwischen 70 km/h bis 180 km/h – Querverkehrswarnung vorn: warnt vor möglichen Kollisionen bei schlecht einsehbaren Verkehrssituationen – Ausweichhilfe: unterstützt in kritischen Auffahrsituationen von 30 km/h bis 160 km/h – Kreuzungswarnung mit City-Bremsfunktion: Warnung in Vorfahrtssituationen und bei Stoppschildern, Bremsunterstützung mit optischer/akustischer Warnung inkl. aktivem Bremsengriff bei drohender Kollision mit Querverkehr bis 85 km/h. Sie erkennt Ampeln, Verkehrsschilder und querende Fahrzeuge und hilft, Unfälle zu vermeiden – Falschfahrwarnung: Warnung bei Einfahrverbotschildern – Lokale Gefahrenwarnung: Info über Glätte, Glatteis, Starkregen werden erkannt und übertragen – Rettungsgassenassistent: In einer Stausituation fährt das Fahrzeug automatisch an den Fahrspurrand (innerhalb der Fahrspur) In Verbindung mit Innovationspaket	<input type="checkbox"/>	<input type="checkbox"/>	<input type="checkbox"/>	<b>2.729,41</b> 2.352,94
5DF	<b>Aktive Geschwindigkeitsregelung mit Stop&amp;Go-Funktion</b> kamera- und radarbasiertes Fahrerassistenzsystem bestehend aus: Aktive Geschwindigkeitsregelung im Bereich 30 km/h bis 160 km/h mit Abstandsregelung, geschwindigkeitsabhängiger Abstand zum vorausfahrenden Fahrzeug in 4 Stufen wählbar, Stop&Go-Funktion, Speed Limit Info inkl. Überholverbotsanzeige, Speed Limit Assist	<input type="checkbox"/>	<input type="checkbox"/>	<input type="checkbox"/>	<b>1.657,14</b> 1.428,57
6UK	<b>BMW Night Vision mit Personenerkennung</b> kamerabasiertes Fahrerassistenzsystem, welches in Situationen mit eingeschränkter Sichtweite mittels Infrarot-Technologie eine bessere Erkennung von Menschen und Tieren ermöglicht, inkl. Warnung ohne Bild, inkl. Dynamisches Markierungslicht: Anleuchten gefährdeter Objekte durch den Hauptscheinwerfer	<input type="checkbox"/>	<input type="checkbox"/>	<input type="checkbox"/>	<b>779,83</b> 672,27
5DN	<b>BMW Night Vision mit Personenerkennung</b> kamerabasiertes Fahrerassistenzsystem, welches in Situationen mit eingeschränkter Sichtweite mittels Infrarot-Technologie eine bessere Erkennung von Menschen und Tieren ermöglicht, inkl. Warnung ohne Bild, inkl. Dynamisches Markierungslicht: Anleuchten gefährdeter Objekte durch den Hauptscheinwerfer	<input type="checkbox"/>	<input type="checkbox"/>	<input type="checkbox"/>	<b>2.144,54</b> 1.848,74
5DN	<b>Parking Assistant Plus</b> kamera- und ultraschallbasiertes Assistenzsystem bestehend aus: – Surround View System: bietet die kamerabasierten Funktionen Top View, Panorama View und 3D View, Kameras vorne, hinten und in den Außenspiegeln, 360°-Rundumblick um das Fahrzeug – Remote 3D View: Übertragung von statischen Bildern vom Fahrzeugumfeld via Mobilfunk auf mobile Endgeräte	<input type="checkbox"/>	<input type="checkbox"/>	<input type="checkbox"/>	<b>536,13</b> 462,18

■ Serienausstattung

□ Sonderausstattung

–, – Sonderausstattung ohne Mehr-/Minderpreis

# ASSISTENZSYSTEME UND KOMFORT.

FUNKTIONALITÄT		xDrive40i	xDrive30d	xDrive40d	EUR inkl. 16% MwSt. EUR ohne MwSt.
4NB	<b>Klimaautomatik mit 4-Zonen-Regelung</b> zusätzliche Funktionen gegenüber Serienausstattung Klimaautomatik mit erweiterten Umfängen: – Klimabedienteil vorn mit Vollfarbdisplay, Steuerung durch Touchbedienung auf einigen Funktionstasten – im Fond separates Klimabedienfeld mit Temperatureinstellung links/rechts getrennt, Luftmengenregelung und Luftverteilungsregelung links/rechts gemeinsam – SYNC-Funktion, Fahrereinstellungen gelten für den gesamten Fahrzeuginnenraum, maximales Kühlen, Restwärmenutzung, automatische Umluft-Control AUC – Beschlag- und Solarsensor, Mikro- und Aktivkohlefilter, Standlüftung – beleuchtete Rändelräder am Mittel- und Seitengrill	<input type="checkbox"/>	<input type="checkbox"/>	<input type="checkbox"/>	<b>682,36</b> 588,24
536	<b>Standheizung</b> Aktivierung per iDrive Controller, Fernbedienung über BMW Display Key oder im Rahmen von BMW ConnectedDrive per Smartphone-App, inkl. BMW Display Schlüssel Nur verfügbar im Winterfreude Paket	<input type="checkbox"/>	<input type="checkbox"/>	<input type="checkbox"/>	
4NM	<b>Ambient Air Paket</b> – Duftaromen für den Fahrzeuginnenraum, Intensität in 3 Stufen regelbar, 2 anwählbare Duftkartuschen im Handschuhfach, inkl. Starter-Kit mit 2 Düften, im BMW Zubehör weitere Düfte erhältlich – Ionisierungsfunktion zur Verbesserung der Luftqualität im Innenraum, unabhängig von der Beduftung bedienbar	<input type="checkbox"/>	<input type="checkbox"/>	<input type="checkbox"/>	<b>341,18</b> 294,12
3KA	<b>Akustikverglasung</b> gesteigerter Fahrkomfort durch Reduzierung der Außengeräusche Nur in Verbindung mit Sonnenschutzverglasung	<input type="checkbox"/>	<input type="checkbox"/>	<input type="checkbox"/>	<b>584,87</b> 504,20
417	<b>Sonnenschutzrollos</b> Rollo für hintere Türseitscheiben, manuell bedienbar	<input type="checkbox"/>	<input type="checkbox"/>	<input type="checkbox"/>	<b>292,44</b> 252,10
420	<b>Sonnenschutzverglasung</b> stärker eingefärbte Verglasung ab der B-Säule im hinteren Fahrzeugbereich	<input type="checkbox"/>	<input type="checkbox"/>	<input type="checkbox"/>	<b>487,40</b> 420,17
402	<b>Panorama-Glasdach</b> mit integriertem Windabweiser und Sonnenschutz-Schwebehimmel	<input type="checkbox"/>	<input type="checkbox"/>	<input type="checkbox"/>	<b>1.852,10</b> 1.596,64
407	<b>Panorama-Glasdach Sky Lounge</b> funktionelle Eigenschaften des Panorama-Glasdach zusätzliche Funktionen: integrierte LED-Lichtgrafik, farbliche Inszenierung über beleuchtete Grafikflächen im Glas (15.000 Lichtpunkte), wählbar in sechs vordefinierten Farben von Ambientes Licht	<input type="checkbox"/>	<input type="checkbox"/>	<input type="checkbox"/>	<b>2.729,41</b> 2.352,94
5AZ	<b>BMW Laserlicht</b> eigenständiges „X“-Design mit blauer „X“-Signatur auf beiden Seiten – unterstützt die Breitenwirkung Hochleistungsscheinwerfer mit: – Akzentleuchte mit Fahrtrichtungsanzeiger – LED-Abblendlicht, LED-Fernlicht mit Laser-Modul (ab 60 km/h) sowie Positionslicht, Tagfahrlicht, Fahrtrichtungsanzeiger und Abbiegelicht in LED-Technologie – inkl. Adaptives Kurvenlicht und BMW Selective Beam, blendfreier Fernlichtassistent – Inszenierungsbeleuchtung in Blau der „X“-Signatur, BMW Laserlight Schriftzug Technischer Umfang: – LED für hohe Lichtmenge und Ausleuchtung in der Breite – das Laser-Fernlicht-Modul verdoppelt die Lichtstärke gegenüber Bi-LED-Scheinwerfern, für eine bestmögliche Ausleuchtung mit einer Reichweite von bis zu 500 m Im Umfang Innovationspaket enthalten	<input type="checkbox"/>	<input type="checkbox"/>	<input type="checkbox"/>	<b>1.462,18</b> 1.260,50
322	<b>Komfortzugang</b> schlüsselloser Zugang zum Fahrzeug, inkl. Welcome Inszenierung, schlüssellose automatische Ent-/Verriegelung, berührungsloses Öffnen und Schließen der Heckklappe. BMW Digital Key (nur bei Fahrzeugen mit Steptronic Getriebe verfügbar) auf einem iPhone – sofern kompatibel – oder die Key Card mit folgenden Funktionen: Ver- und Entriegeln sowie Starten des Fahrzeugs, Freischaltung von bis zu 5 digitalen Schlüsseln Im Umfang Innovationspaket enthalten Hinweis: Eine Liste der kompatiblen iPhones finden Sie unter <a href="http://www.bmw.com/digitalkey">www.bmw.com/digitalkey</a>	<input type="checkbox"/>	<input type="checkbox"/>	<input type="checkbox"/>	<b>877,31</b> 756,30
3DS	<b>BMW Display Key</b> Fahrzeugschlüssel mit LCD-Farbdisplay und Touchbedienfeld, Anzeigemöglichkeit von Fahrzeug-Statusinformationen (z. B. Reichweite, Service-Hinweise, Fahrzeug-Verriegelung etc.), zusätzliche Bedienmöglichkeiten in Verbindung mit der Sonderausstattung Standheizung, kabelloses Laden des Schlüssels in der Telefonablage möglich, der BMW Display Key ersetzt einen der zwei serienmäßigen Fahrzeugschlüssel Im Umfang Winterfreude Paket enthalten	<input type="checkbox"/>	<input type="checkbox"/>	<input type="checkbox"/>	<b>341,18</b> 294,12
3AC	<b>Anhängerkupplung</b> elektrisch schwenkbarer Kugelkopf, Betätigungsschalter im Gepäckraum, Anhängelast 3,5 t inkl. Anhänger-Stabilisierungskontrolle	<input type="checkbox"/>	<input type="checkbox"/>	<input type="checkbox"/>	<b>1.169,74</b> 1.008,40
418	<b>Gepäckraumpaket</b> – Netz auf linker Klappe im Gepäckraum – automatisierte Gleit- und Antirutschschiene (Gleitfunktion zur erleichterten Beladung von Gepäckstücken im Stand / Antirutschfunktion während der Fahrt und beim Parken im geneigten Gelände) – Flexnetz (flexibel einsetzbar inkl. Taschenfunktion, kann an verschiedenen Punkten befestigt werden)	<input type="checkbox"/>	<input type="checkbox"/>	<input type="checkbox"/>	<b>341,18</b> 294,12

■ Serienausstattung

□ Sonderausstattung

–, – Sonderausstattung ohne Mehr-/Minderpreis

## BMW SERVICE INCLUSIVE.



Keine Gedanken mehr an Kosten für Wartungsarbeiten und Verschleißreparaturen verschwenden:  
Mit BMW Service Inclusive geht dieser Wunsch in Erfüllung. Sie leisten eine einmalige Zahlung, und damit sind alle inbegriffenen Werkstattleistungen bei Ihrem BMW Service Partner abgedeckt und Sie sind bequem, sicher und stressfrei unterwegs.  
Unter dem Strich gewinnen Sie so nicht nur Planungssicherheit, sondern sparen auch bares Geld.

Mehr unter [www.bmw.de/serviceinclusive](http://www.bmw.de/serviceinclusive)

## BMW GEWÄHRLEISTUNGS-VERLÄNGERUNGS-PAKETE.



BMW Gewährleistungsverlängerungs-Pakete geben Ihnen die Möglichkeit, Ansprüche auf Mängelbeseitigung auch nach Ablauf des für Ihren BMW gültigen Gewährleistungszeitraums geltend zu machen.

Mehr unter [www.bmw.de/gewaehrleistungsverlaengerungs-pakete](http://www.bmw.de/gewaehrleistungsverlaengerungs-pakete)

## BMW FINANCIAL SERVICES.



Sie wünschen sich für Ihren BMW nur noch eines: die perfekte finanzielle Lösung? Eine, die genügend Spielraum auch für andere Wünsche lässt? BMW Financial Services bietet Ihnen maßgeschneiderte Konzepte für Leasing, Finanzierung und Versicherung – individuell abgestimmt auf Ihre Bedürfnisse und Ihr Budget.

Mehr unter [www.bmw.de/fs](http://www.bmw.de/fs)

## BMW WELT.



Ihre Automobilabholung in der BMW Welt in München macht einen großen Tag zu einem unvergesslichen Event.  
Erleben Sie die Übergabe Ihres neuen BMW, eingebettet in ein perfekt auf Sie abgestimmtes Rahmenprogramm.

Informieren Sie sich gerne vorab bei Ihrem BMW Partner vor Ort, online unter [www.bmw-welt.com/automobilabholung](http://www.bmw-welt.com/automobilabholung), telefonisch unter 089 1250 160 20 oder schicken Sie uns eine E-Mail an [infowelt@bmw-welt.com](mailto:infowelt@bmw-welt.com).

## BMW DRIVING EXPERIENCE.



Für alle, die reine Fahrfreude erleben wollen, bieten wir eine Vielzahl an Trainingsvarianten, in denen Sie Ihr Fahrkönnen individuell ausbauen können. Ganz gleich, für welches Training Sie sich entscheiden, ob Sommer oder Winter, der Fahrspaß ist immer garantiert.

Buchen Sie jetzt Ihr Training unter +49 (0)89 1250 16 444 \* oder [www.bmw-drivingexperience.com](http://www.bmw-drivingexperience.com)

\* zum gültigen Ortstarif

## MEIN BMW: IHRE KUNDENWELT.



Ihr persönliches Portal rund um Ihren aktuellen BMW:

- exklusive Inhalte
- nützliche Services
- attraktive Gewinnspiele
- spannende Erlebnisse und Events

Jetzt anmelden und mitmachen: [www.MeinBMW.de](http://www.MeinBMW.de)

# CONNECTIVITY.

## HIGHLIGHTS.



1



2



3

- 1 **Fond-Entertainment Professional**
- 2 **Bowers & Wilkins Diamond Surround Sound System**
- 3 **Telefonie mit Wireless Charging**

# CONNECTIVITY.

NAVIGATION / INFOTAINMENT		xDrive40i	xDrive30d	xDrive40d	EUR inkl. 16 % MwSt. EUR ohne MwSt.
610	<b>BMW Head-Up Display</b> vollfarbige Projektion fahrrelevanter und situationspezifischer Informationen auf die Windschutzscheibe Anzeigen sind ausstattungsabhängig, z. B.: Navigationshinweise, Geschwindigkeit, Verkehrsschildereindruckungen (z. B. Überholverbotsanzeige, Speed Limit Info), Warnungen von Fahrerassistenzsystem, Entertainment und Kommunikation Im Umfang Innovationspaket enthalten	<input type="checkbox"/>	<input type="checkbox"/>	<input type="checkbox"/>	<b>1.413,45</b> 1.218,49
6U8	<b>BMW Gestiksteuerung</b> Steuerung spezifisch festgelegter Funktionen durch Gesten per Hand zur Interaktion mit dem Infotainmentsystem (z. B. Wischen, Zeigen, Drehen), unter anderem Regulierung der Lautstärke, Annehmen und Ablehnen eines Telefonanrufs, Schließen spezifischer Einblendungen (z. B. Verkehrsmeldungen)	<input type="checkbox"/>	<input type="checkbox"/>	<input type="checkbox"/>	<b>292,44</b> 252,10
6FH	<b>Fond-Entertainment Professional</b> 2 neigungsverstellbare 10,2" Touch-Bildschirme im Fond, Full-HD-Auflösung (1.920x1.080) mit Blu-ray-Laufwerk, Entschlüsselung von Blu-ray und HDMI, separate Anschlussmöglichkeiten (2xUSB/HDMI/2xKlinkenstecker) für Smartphones, Tablets, MP3-Abspielgeräte, USB-Sticks und Kopfhörer (auch kabellos, nicht im Lieferumfang enthalten). Zugriff auf alle Entertainment-Quellen des Fahrzeugs z. B. TV (erfordert TV-Funktion Plus), Radio, Navigation, BMW Online, Telefon Hinweis: Optionale, speziell auf das BMW Fond-Entertainment Professional System abgestimmte On-Ear Funk-Kopfhörer sind über Ihren betreuenden BMW Partner erhältlich.	<input type="checkbox"/>	<input type="checkbox"/>	<input type="checkbox"/>	<b>2.583,19</b> 2.226,89
6NW	<b>Telefonie mit Wireless Charging</b> drahtlose Verbindung des Telefons mit dem Fahrzeug, Smartphoneablage vorn vor den Cupholdern mit induktivem Laden gemäß Qi-Standard für geeignete Mobiltelefone (inklusive LED-Ladezustandsanzeige und Handy-Vergessens-Warnung), Verbindung zur Außenantenne möglich, für ausgewählte Smartphones ohne induktive Ladefunktion gemäß Qi-Standard spezielle Ladehüllen über BMW Teile und Zubehör erhältlich  Erweiterte Funktionalitäten (z. T. abhängig vom Bluetooth-/USB-Gerät): – verbesserte Freisprechfähigkeit für Beifahrer durch ein zweites Mikrofon – Bluetooth-Audio-Streaming – WLAN-Hotspot-Vorbereitung: Möglichkeit zur Nutzung der im Fahrzeug fest verbauten SIM-Karte (kostenpflichtige Registrierung bei Nutzung notwendig) – 2 Telefone und 1 Audio-Player gleichzeitig per Bluetooth koppelbar – Darstellung von Organizer-Inhalten und Kontaktfotos aus dem Adressbuch – Anzeige der Album-Cover – Software-Update für Multimedia und Telefonie über USB-Schnittstelle Im Umfang Entertainmentpaket enthalten	<input type="checkbox"/>	<input type="checkbox"/>	<input type="checkbox"/>	<b>584,87</b> 504,20
676	<b>HiFi Lautsprechersystem</b> 10 Lautsprecher, digitaler Verstärker (205 Watt)	<input type="checkbox"/>	<input type="checkbox"/>	<input type="checkbox"/>	<b>487,40</b> 420,17
688	<b>Harman Kardon Surround Sound System</b> 16 Lautsprecher, digitaler Verstärker mit individuell einstellbarem Equalizer (464 Watt) Im Umfang Entertainment Paket enthalten	<input type="checkbox"/>	<input type="checkbox"/>	<input type="checkbox"/>	<b>974,79</b> 840,34
6F1	<b>Bowers &amp; Wilkins Diamond Surround Sound System</b> verfügt über Akustiktechnologien auf Studioteknik. 3D-Audio über Himmellautsprecher, 20 Lautsprecher, u. a. Diamant Hochtöner, 1.508 Watt Verstärkerleistung, 10-Kanal-Verstärker, Lautsprecher teilweise beleuchtet In Verbindung mit Entertainment Paket	<input type="checkbox"/>	<input type="checkbox"/>	<input type="checkbox"/>	<b>5.361,35</b> 4.621,85
		<input type="checkbox"/>	<input type="checkbox"/>	<input type="checkbox"/>	<b>4.386,55</b> 3.781,51
60A	<b>TV-Funktion Plus</b> für Bildschirm vorn: digitaler Empfang inkl. CI+ Kartenleser, Bedienung über iDrive Touch Controller, integrierte Dachantenne	<input type="checkbox"/>	<input type="checkbox"/>	<input type="checkbox"/>	<b>1.169,74</b> 1.008,40
4FL	<b>Travel &amp; Comfort System</b> zwei zusätzliche USB-Anschlüsse (Typ C) sowie Vorbereitung für zwei Multifunktionshalter im Fond des Fahrzeugs. Daran lassen sich z. B. Tablets oder Kleiderbügel befestigen Hinweis: Diverse Travel & Comfort Komponenten aufgrund modular gestalteter Steckkupplung über Original BMW Zubehör für Multifunktionshalter erhältlich Nicht in Verbindung mit Fond-Entertainment Professional	<input type="checkbox"/>	<input type="checkbox"/>	<input type="checkbox"/>	<b>194,96</b> 168,07
6DR	<b>BMW Drive Recorder</b> Nur in Verbindung mit Parking Assistant Plus	<input type="checkbox"/>	<input type="checkbox"/>	<input type="checkbox"/>	<b>194,96</b> 168,07

Informationen zu den BMW ConnectedDrive Diensten, die Allgemeinen Geschäfts- und Nutzungsbedingungen BMW ConnectedDrive sowie die rechtlichen Hinweise zum Datenschutz finden Sie unter [www.bmw.de/connecteddrive\\_informtionen](http://www.bmw.de/connecteddrive_informtionen). Für Fragen können Sie sich auch an die BMW ConnectedDrive Hotline wenden, die telefonisch von **Montag bis Sonntag von 8:00 bis 20:00 Uhr** unter **Tel. +49 89 1250-160 10** sowie per E-Mail unter [bmw-connecteddrive@bmw.de](mailto:bmw-connecteddrive@bmw.de) zur Verfügung steht.



# ORIGINAL BMW ZUBEHÖR.



## BMW Leichtmetallräder sowie Zubehör für Ihren BMW.

Informationen zu den Original BMW Sommer-, Winter- sowie M Performance-Kompletttradsätzen sowie zum kompletten Original BMW Zubehörangebot finden Sie unter: [www.shop.bmw.de/zubehoer](http://www.shop.bmw.de/zubehoer)

Für die Originalbereifung Ihres BMW mit Erstzulassung ab 01.07.2020 und alle bei BMW erworbenen Komplettträder und Reifen mit Sternmarkierung erhalten Sie automatisch und ohne Zusatzkosten die 36-monatige BMW Reifenversicherung mit bis zu 100 % Kostenersatz im 1. Jahr. Erfahren Sie mehr unter [www.bmw.de/reifenversicherung](http://www.bmw.de/reifenversicherung) oder bei Ihrem BMW Partner. (Die BMW Reifenversicherung ist ein Produkt der Allianz Versicherungs-AG).

- 1 Dachbox 520
- 2 BMW Floor Liner
- 3 Gepäckraum-Formmatte

## ORIGINAL BMW ZUBEHÖR.

M PERFORMANCE PARTS	EUR inkl. 16 % MwSt. EUR ohne MwSt.	KOMFORT- UND INNENAUSSTATTUNG	EUR inkl. 16 % MwSt. EUR ohne MwSt.
<b>22" Leichtmetallrad-Satz (4 Stück)</b> <b>M Performance Sternspeiche 749 M Bicolor, Jetblack, glanzgedreht, Flow Forming mit Mischbereifung</b> 9½ J x 22 mit Bereifung 275/35 vorn 10½ J x 22 mit Bereifung 315/30 hinten Nur in Verbindung mit Radlaufverbreiterung, falls nicht werksseitig verbaut Nur in Verbindung mit Mobility-Set oder Notrad	<b>5.068,91</b> 4.369,75	<b>Schirm mit LED-Leuchte</b> inklusive Schirmköcher zur Montage im Fahrzeug	<b>63,85</b> 55,04
<b>Außenspiegelkappen Carbon</b> Satz Außenspiegelkappen für links und rechts	<b>721,35</b> 621,85	<b>Schlüsseletui für Display Key</b> die passgenaue Hülle aus Nappaleder schützt den BMW Display Key	<b>53,62</b> 46,22
<b>Seitenfolierung Frozen Black</b> Foliensatz mit matten Streifen in Schwarz und Grau, der die typischen Designmerkmale des Fahrzeugs betont, mit farbigem M Performance Schriftzug Nicht in Verbindung mit M Performance Schriftzugaufkleber	<b>128,67</b> 110,92	<b>TRÄGER- UND TRANSPORTSYSTEME</b>	
<b>Fußmatten</b> Satz Fußmatten, 4-teilig	<b>275,87</b> 237,82	<b>Dachboxen Schwarz/Titansilber</b> Dachbox mit Oberschale in Schwarz, Seitenblenden in Titansilber und Unterschale in Schwarz, abschließbar	
<b>Fußstütze Edelstahl</b> Nicht in Verbindung mit M Sportpaket	<b>137,45</b> 118,49	<b>Dachbox 320</b> L x B x H: 191 x 64 x 40 cm	<b>521,51</b> 449,58
<b>M Performance Lenkrad</b> Lenkradkranz aus Leder, Griffbereich aus Alcantara, mit silbergrauer Kreuzstichnaht und rotem Zentrierstreifen Nur in Verbindung mit M Lederlenkrad oder M Sportpaket Nicht in Verbindung mit Driving Assistant Professional Nähere Informationen erhalten Sie gerne auf Anfrage	<b>ab 838,32</b> ab 722,69	<b>Dachbox 420</b> L x B x H: 206 x 80 x 41 cm	<b>799,33</b> 689,08
<b>Pedalauflagen Edelstahl</b> Nicht in Verbindung mit M Sportpaket	<b>130,63</b> 112,61	<b>Dachbox 520</b> L x B x H: 235 x 94 x 41 cm	<b>999,15</b> 861,34
<b>KOMFORT- UND INNENAUSSTATTUNG</b>		<b>Fahrradheckträger Pro 2.0</b> Montage auf dem Kugelkopf der Anhängerkupplung. Für bis zu drei Fahrräder. Optimiert auch für E-Bikes, faltbar für geringes Packmaß, einfach zu montieren, abnehmbare Haltearme	
<b>Floor Liner</b> Satz Floor Liner für vorn, 2-teilig	<b>114,05</b> 98,32	Fahrradhalterung für zwei Fahrräder Für zwei Fahrräder mit einem Gewicht von jeweils maximal 30 kg und einem Achsabstand (Radnabe vorn zu Radnabe hinten) von maximal 1,30 m Nur in Verbindung mit Anhängerkupplung und Abgashitzeschutz	<b>570,26</b> 491,60
Satz Floor Liner für hinten, 2-teilig	<b>82,86</b> 71,43	Abgashitzeschutz Zwei Stück erforderlich	<b>50,20</b> 43,28
<b>Fußmatten Allwetter</b> Satz Fußmatten für vorn, 2-teilig	<b>78,47</b> 67,65	Erweiterungssatz für drittes Fahrrad Die Zuladung für die dritte Radschiene ist begrenzt auf 15 kg. Die maximale Gesamtzuladung beträgt bei nicht montierter dritter Radschiene 60 kg, bei montierter dritter Radschiene 52 kg.	<b>134,53</b> 115,97
Satz Fußmatten für hinten, 2-teilig	<b>56,54</b> 48,74	Auffahrschiene (zur leichteren Beladung)	<b>87,24</b> 75,21
<b>BMW Lehnentasche</b> Schwarzgrau meliert, mit blauen Reißverschlüssen. Zusammenklappbar, außerhalb des Fahrzeugs als Tasche tragbar. Leicht zu reinigen	<b>81,40</b> 70,17	Transporttasche für Fahrradhalterung (mit oder ohne Erweiterungssatz für drittes Fahrrad)	<b>35,09</b> 30,25
		<b>Surfboardhalterung</b>	<b>93,58</b> 80,67

Bei der Übersicht handelt es sich um eine Auswahl des tatsächlich vorhandenen Original BMW Zubehörs für diesen Fahrzeugtyp. Einen Gesamtüberblick zum umfangreichen Original BMW Zubehör-Angebot erhalten Sie unter [www.shop.bmw.de/zubehoer](http://www.shop.bmw.de/zubehoer). Bitte beachten Sie, dass Original BMW Zubehör nicht ab Werk lieferbar ist, sondern nachträglich verbaut wird. **Beim nachträglichen Verbau dieser Produkte können zu den ausgewiesenen Teilpreisen zusätzliche Einbaukosten entstehen** (z.B. durch den Einbauaufwand und je nach Fahrzeugausstattung durch zusätzliche Montageteile). Über die von der Fahrzeugausstattung sowie der Motorisierung abhängigen Nachrüstmöglichkeiten (inkl. möglicher technischer Restriktionen) sowie die entsprechenden Komplettpreise informiert Sie gerne Ihr BMW Partner. **Angebot und Preise gültig bis 31. Dezember 2020. Irrtümer und Änderungen (technischer/preislicher Art oder aufgrund Entfall) bleiben vorbehalten.**

# TECHNISCHE DATEN.

BMW X6		xDrive40i	xDrive30d	xDrive40d
--------	--	-----------	-----------	-----------

Gewicht				
Leergewicht EG <sup>1</sup>	kg	2170	2260	2290
Zulässiges Gesamtgewicht	kg	2840	2940	2950
Zuladung	kg	745	755	735
Zulässige ungebremste Anhängelast <sup>2</sup>	kg	750	750	750
Stützlast	kg	140	140	140
Zulässige gebremste Anhängelast bis max. 12% Steigung/max. 8% Steigung <sup>2</sup>	kg	3500	3500	3500
Gepäckraumvolumen	l	580 – 1530	580 – 1530	580 – 1530

Motor <sup>3,4</sup>				
Zylinder/Ventile		6/4	6/4	6/4
Hubraum	cm <sup>3</sup>	2998	2993	2993
Nennleistung/Nenndrehzahl	kW (PS)/ 1/min	245 (333)/ 5500 – 6250	210 (286)/ 4000	250 (340)/ 4400
48 V Mild-Hybrid-Technologie	kW (PS)	8 (11)	8 (11)	8 (11)
Max. Drehmoment/Drehzahl	Nm/1/min	450/ 1600 – 4800	650/ 1500 – 2500	700/ 1750 – 2250

Kraftübertragung				
Antriebsart		Allrad	Allrad	Allrad
Seriengetriebe		8-Gang Steptronic Sport Getriebe	8-Gang Steptronic Sport Getriebe	8-Gang Steptronic Sport Getriebe

Fahrleistung				
Höchstgeschwindigkeit	km/h	248	235	248
Beschleunigung 0–100 km/h	s	5,7	6,1	5,5

Verbrauch <sup>3,4</sup>				
Innerorts (NEFZ)	l/100 km	9,9 – 9,6	7,2 – 6,7	7,6 – 7,1
Außerorts (NEFZ)	l/100 km	7,2 – 6,6	5,6 – 5,1	5,5 – 5,0
Kombiniert (NEFZ)	l/100 km	8,2 – 7,7	6,2 – 5,7	6,2 – 5,8
Abgasnorm (typzugelassen)		Euro 6d	Euro 6d	Euro 6d
CO <sub>2</sub> -Emission, kombiniert (NEFZ)	g/km	188 – 175	162 – 149	164 – 153
Effizienzklasse		C – B	A – A+	A
Tankinhalt, ca.	l	83	80	80
AdBlue-Volumen (Aktivtank)	l	–	22	22

Räder/Reifen				
Reifendimension		265/50 R19 110 W XL	265/50 R19 110 W XL	265/50 R19 110 W XL
Raddimension		9Jx19	9Jx19	9Jx19
Material		Leichtmetall	Leichtmetall	Leichtmetall

Geländedaten				
Watttiefe (ohne Standheizung)	mm	500	500	500

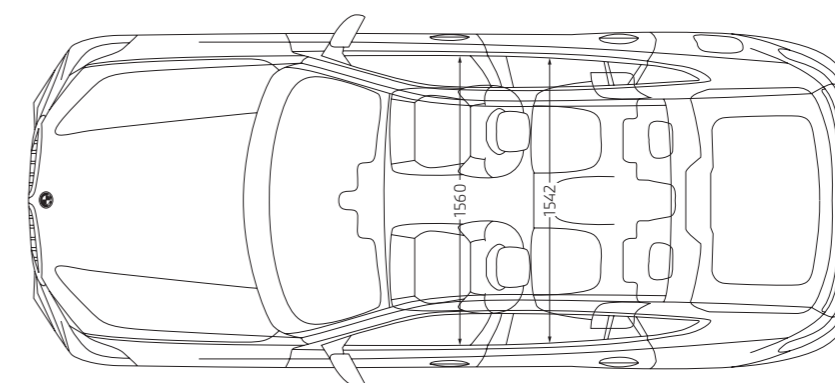
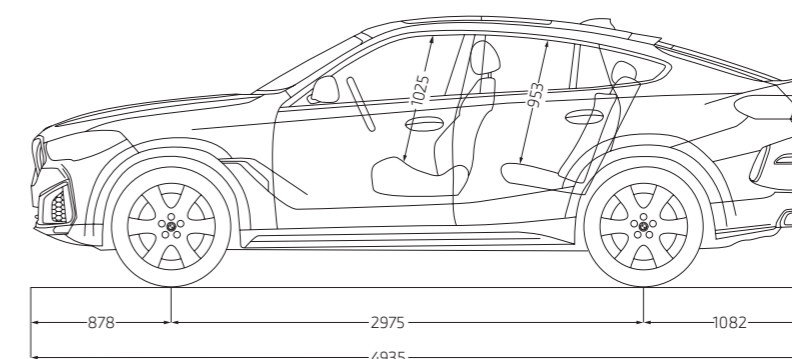
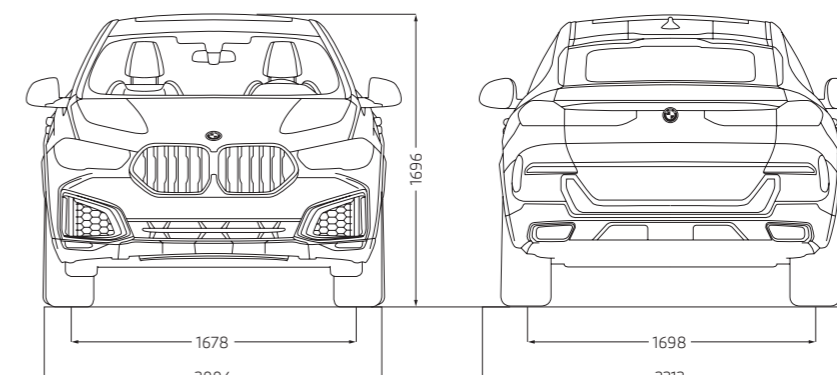

Alle Maßangaben der technischen Zeichnung in Millimeter.  
Angaben zu Fahrleistung, Verbrauch und CO<sub>2</sub>-Emission gelten für Fahrzeuge mit Seriengetriebe.

- <sup>1</sup> Das EG-Leergewicht bezieht sich auf ein Fahrzeug mit serienmäßiger Ausstattung und beinhaltet keine Sonderausstattungen. Im Leergewicht sind 90% Tankfüllung sowie 75 kg für den Fahrer berücksichtigt. Optionale Ausstattungen können das Gewicht des Fahrzeugs, die Nutzlast sowie bei Einfluss auf die Aerodynamik die Höchstgeschwindigkeit verändern.
- <sup>2</sup> Das tatsächliche Gesamtgewicht des Anhängers darf die maximal zulässige Anhängelast unter Berücksichtigung der maximal zulässigen Stützlast nicht übersteigen.
- <sup>3</sup> Angaben zu Leistung für Benzinmotoren beziehen sich auf den Betrieb mit ROZ 98 Kraftstoff. Angaben zu Verbrauch beziehen sich auf den Betrieb mit Referenzkraftstoff gemäß VO (EU) 715/2007. Kraftstoffqualitäten bleifrei ROZ 91 und höher mit einem maximalen Ethanol-Anteil von 10 % (E10) sind zulässig. BMW empfiehlt die Verwendung von Superbenzin bleifrei ROZ 95.
- <sup>4</sup> Die Angaben zu Kraftstoffverbrauch, CO<sub>2</sub>-Emissionen und Stromverbrauch wurden nach dem vorgeschriebenen Messverfahren VO (EU) 715/2007 in der jeweils geltenden Fassung ermittelt. Die Angaben beziehen sich auf ein Fahrzeug in Basisausstattung in Deutschland, die Spannbreiten berücksichtigen Unterschiede in der gewählten Rad- und Reifengröße und der optionalen Sonderausstattung und können sich während der Konfiguration verändern. Die Angaben sind bereits auf Basis des neuen WLTP-Testzyklus ermittelt und zur Vergleichbarkeit auf NEFZ zurückgerechnet. Bei diesen Fahrzeugen können für die Bemessung von Steuern und anderen fahrzeugbezogenen Abgaben, die (auch) auf den CO<sub>2</sub>-Ausstoß abstellen, andere als die hier angegebenen Werte gelten.

Weitere Informationen zum offiziellen Kraftstoffverbrauch und den offiziellen spezifischen CO<sub>2</sub>-Emissionen neuer Personenkraftwagen können dem „Leitfaden über den Kraftstoffverbrauch, die CO<sub>2</sub>-Emissionen und den Stromverbrauch neuer Personenkraftwagen“ entnommen werden, der an allen Verkaufsstellen, bei der Deutschen Automobil Treuhand GmbH (DAT), Hellmuth-Hirth-Str. 1, 73760 Ostfildern-Schornhausen und unter <http://www.dot.de/angebote/verlagsprodukte/leitfaden-kraftstoffverbrauch.html> unentgeltlich erhältlich ist.

Die Angaben Kraftstoffverbrauch, CO<sub>2</sub>-Emissionen und Effizienzklasse gelten in Abhängigkeit von der gewählten Räderkategorie und Sonderausstattung. Den fahrzeugindividuellen Verbrauchswert nach NEFZ und WLTP erhalten Sie im BMW Online-Konfigurator unter [www.bmw.de/konfigurator](http://www.bmw.de/konfigurator) oder bei Ihrem BMW Partner.

Die technischen Daten, Verbrauchswerte und Anhängelasten beziehen sich nur auf ein Fahrzeug mit ab Werk verbauter Serien- und Sonderausstattung. Nachträglich verbaute Zubehör- bzw. Anbauteile sind nicht berücksichtigt.



# BMW SERVICE INCLUSIVE: FÜR ALLE, DIE WEITER DENKEN – BIS ZU 120.000 KILOMETER.

EINMAL ABSCHLIESSEN  
UND LANGFRISTIG SPAREN.

## **BMW Service**

Einfach sicher, einfach flexibel und einfach clever: Mit BMW Service Inclusive haben Sie Anspruch auf alle im jeweiligen Paket eingeschlossenen Serviceleistungen. Sie zahlen dabei nur einmal und haben die Wahl zwischen zwei Leistungsumfängen: BMW Service Inclusive umfasst alle regulären Wartungsarbeiten, BMW Service Inclusive Plus zusätzlich die wichtigsten Verschleißreparaturen. Mehr Informationen bei Ihrem BMW Service Partner oder unter [www.bmw.de/serviceinclusive](http://www.bmw.de/serviceinclusive)



© BMW AG, München/Deutschland. Nachdruck,  
auch auszugsweise, nur mit schriftlicher  
Genehmigung von BMW AG, München.