

T H E

X
4



INHALTSVERZEICHNIS.

04	FREUDE AM FAHREN.	34	SONDERAUSSTATTUNGEN.
10	MODELLVARIANTEN UND FAHRZEUGPREISE.	34	EXTERIEUR.
16	SERIENAUSSTATTUNGEN.	36	RÄDER.
20	MODELLE UND EDITIONEN.	40	INTERIEUR.
20	MODELL ADVANTAGE.	44	AUSSTATTUNGSPAKETE UND FAHRDYNAMIK.
22	MODELL xLINE.	48	ASSISTENZSYSTEME UND KOMFORT.
24	MODELL M SPORT.	52	CONNECTIVITY.
26	MODELL M SPORT X.	47	BMW SERVICES.
28	FARBWELTEN UND SONDERAUSSTATTUNGEN.	56	ORIGINAL BMW ZUBEHÖR.
30	FARBWELTEN.	58	TECHNISCHE DATEN.
30	EXTERIEUR.		
32	INTERIEUR.		



WEITERE INFORMATIONEN ONLINE ERFAHREN.

Weitere Informationen sowie den Konfigurator des BMW X4 finden Sie online unter www.bmw.de/X4

Die angegebenen Preise gelten für die in Deutschland angebotenen Modellausführungen.

Alle dargestellten Preise verstehen sich als unverbindliche Preisempfehlung der BMW AG ab Werk ohne Überführungskosten. Irrtümer und Änderungen bei den Angaben bleiben vorbehalten. Über den detaillierten Umfang der Sonderausstattungen und über weitere individuelle Ausstattungsmöglichkeiten (BMW Individual) informiert Sie gerne Ihr BMW Partner.

Jedes unserer Fahrzeuge lässt sich am Ende seiner Nutzungsphase problemlos recyceln bzw. verwerten. Zur Rückgabe Ihres Altfahrzeugs wenden Sie sich bitte an Ihren BMW Partner oder informieren Sie sich dazu auf unserer Internetseite unter www.bmw.de/recycling

Die technischen Daten, Verbrauchswerte und Anhängelasten beziehen sich nur auf ein Fahrzeug mit ab Werk verbauter Serien- und Sonderausstattung. Nachträglich verbaute Zubehör- bzw. Anbauteile sind nicht berücksichtigt.

**Weitere Informationen erhalten Sie unter www.bmw.de und über unsere BMW Kundenbetreuung Montag bis Sonntag von 8.00 – 20.00 Uhr
Telefon 089 1250 160 00
E-Mail: kundenbetreuung@bmw.de**

Nach Redaktionsschluss können sich am Produkt Änderungen ergeben haben. Die aktuelle Ausgabe der Preisliste finden Sie unter www.bmw.de

Ausgabe 1, 23.09.2020



ATHLETISCH
AUF GANZER LINIE.
DER BMW X4.



FOLGT NICHT DEN REGELN.
MACHT SIE.
DIE KRAFT EINES X-MODELLS VEREINT
MIT DER ÄSTHETIK EINES COUPÉ.









DIE BMW X4 M AUTOMOBILE.





MODELLVARIANTEN UND
FAHRZEUGPREISE.

MODELLVARIANTEN UND FAHRZEUGPREISE.

	BENZINER		DIESEL	
	xDrive20i Steptronic	xDrive30i Steptronic Sport	xDrive20d Steptronic	xDrive30d Steptronic Sport
Nennleistung kW (PS)	135 (184)	185 (252)	140 (190)	210 (286)
mit 48V Mild-Hybrid-Technologie kW (PS)¹	–	–	8 (11)	8 (11)
Verbrauch EU kombiniert (NEFZ), l/100 km	7,0–6,6	6,9–6,5	5,1–4,8	5,6–5,1
CO₂-Emission kombiniert (NEFZ), g/km	160–150	159–150	133–125	146–136
Effizienzklasse	B	B	A–A+	A–A+
Zylinder / Hubraum cm ³	4 / 1.998	4 / 1.998	4 / 1.995	6 / 2.993
MODELL ADVANTAGE				
	50.104,20 43.193,28	56.635,29 48.823,53	52.833,61 45.546,22	59.657,15 51.428,57
MODELL xLINE				
	52.931,09 45.630,25	59.462,18 51.260,50	55.660,50 47.983,19	62.484,04 53.865,55
MODELL M SPORT				
	54.783,19 47.226,89	61.314,28 52.857,14	57.512,60 49.579,83	64.336,14 55.462,18
MODELL M SPORT X				
	54.783,19 47.226,89	61.314,28 52.857,14	57.512,60 49.579,83	64.336,13 55.462,18

Dargestellt sind Fahrzeugpreise in **EUR inkl. 16% MwSt./EUR ohne MwSt.** als unverbindliche Preisempfehlung ab Werk ohne Überführungskosten. Die aufgeführten BMW Modelle erfüllen die Euro 6d Abgasnorm. Nähere Informationen hierzu erhalten Sie auf Seite 58.

xDrive – das intelligente Allradsystem von BMW

AUSGEWÄHLTE AUSSTATTUNGEN

- 18" Leichtmetallräder
- LED-Scheinwerfer mit erweiterten Umfängen
- Sport-Lederlenkrad mit Multifunktion
- Heckklappenbetätigung, automatisch
- Ladekante Gepäckraum Edelstahl
- Regensensor
- Park Distance Control (PDC) vorn und hinten
- Intelligenter Notruf inkl. Teleservices
- Hochauflösendes 8,8" Display mit Touch-Funktion
- 5,7" Instrumentenkombination
- ConnectedDrive Services
- Connected Package
- DAB-Tuner
- Variable Sportlenkung
- M Sportfahrwerk
- Ablagenpaket
- Klimaautomatik mit 3-Zonen-Regelung
- Innenspiegel automatisch abblendend

AUSGEWÄHLTE AUSSTATTUNGEN ZUSÄTZLICH ZUM MODELL ADVANTAGE

Exterieur

- 19" Leichtmetallräder
- Modellspezifische Designumfänge des Exterieurs in Aluminium satiniert

Interieur

- Ambientes Licht
- Sportsitze für Fahrer und Beifahrer mit Stoff-/Lederkombination Vivus Anthrazit
- Einstiegsleiste vorn mit Schriftzug xLine

AUSGEWÄHLTE AUSSTATTUNGEN ZUSÄTZLICH ZUM MODELL ADVANTAGE

Exterieur

- 19" Leichtmetallräder
- LED-Nebelscheinwerfer
- Modellspezifische Designumfänge des Exterieurs in Schwarz hochglänzend
- M Aerodynamikpaket

Interieur

- Ambientes Licht
- Modellspezifische Designumfänge
- Sportsitze für Fahrer und Beifahrer mit Stoff-/Lederkombination Vernasca
- M Lederlenkrad

AUSGEWÄHLTE AUSSTATTUNGEN ZUSÄTZLICH ZUM MODELL ADVANTAGE

Exterieur

- 19" Leichtmetallräder
- LED-Nebelscheinwerfer
- Modellspezifische Designumfänge des Exterieurs in Frozen Grey
- M Sport X Exterieurpaket





Interieur

- Ambientes Licht
- Modellspezifische Designumfänge
- Sportsitze für Fahrer und Beifahrer mit Stoff-/Lederkombination Vernasca
- M Lederlenkrad

Die Angaben Kraftstoffverbrauch, CO₂-Emissionen und Effizienzklasse gelten in Abhängigkeit von der gewählten Räderkategorie und Sonderausstattung. Den fahrzeugindividuellen Verbrauchswert nach NEFZ und WLTP erhalten Sie im BMW Online-Konfigurator unter www.bmw.de/konfigurator oder bei Ihrem BMW Partner. Fahrzeuge können aufpreispflichtige Sonderausstattungen zeigen.

¹ Die 48 Volt Mild-Hybrid-Technologie dient der noch effizienteren Bremsenergieerückgewinnung und entlastet sowie unterstützt den Verbrennungsmotor bei Beschleunigung temporär mit elektrischer Antriebsleistung. Dadurch reduzieren sich Verbrauch und Emissionen, z.B. mit der Motor-aus-Segelfunktion, während gleichzeitig ein Dynamikvorteil durch den zusätzlichen E-Motor entsteht. Mit der Mild-Hybrid-Technologie wird die Auto Start Stopp Funktion schneller und komfortabler.

BMW X4 M AUTOMOBILE.

	BENZINER	DIESEL	BENZINER	
	M40i Steptronic Sport	M40d Steptronic Sport	X4 M M Steptronic mit Drivelogic	X4 M Competition M Steptronic mit Drivelogic
Nennleistung kW (PS)	265 (360)	250 (340)	353 (480)	375 (510)
mit 48V Mild-Hybrid-Technologie kW (PS)¹	–	8 (11)	–	–
Verbrauch EU kombiniert (NEFZ), l/100 km	8,1–7,7	5,9–5,6	10,9	10,9
CO₂-Emission kombiniert (NEFZ), g/km	185–177	156–147	251	251
Effizienzklasse	C	A	F	F
Zylinder / Hubraum cm ³	6 / 2.998	6 / 2.993	6 / 2.993	6 / 2.993
	71.354,63 61.512,61	72.329,41 62.352,94		
			87.438,65 75.378,15	
				94.944,54 81.848,74



Weitere Informationen zu den BMW X4 M Automobilen finden Sie in einer separaten Preisliste oder online unter www.bmw.de/X4M



Dargestellt sind Fahrzeugpreise in **EUR inkl. 16% MwSt./EUR** ohne MwSt. als unverbindliche Preisempfehlung ab Werk ohne Überführungskosten. Die aufgeführten BMW Modelle erfüllen die Euro 6d Abgasnorm.

Die Angaben Kraftstoffverbrauch, CO₂-Emissionen und Effizienzklasse gelten in Abhängigkeit von der gewählten Räderkategorie und Sonderausstattung. Den fahrzeugindividuellen Verbrauchswert nach NEFZ und WLTP erhalten Sie im BMW Online-Konfigurator unter www.bmw.de/konfigurator oder bei Ihrem BMW Partner. Fahrzeuge können aufpreispflichtige Sonderausstattungen zeigen.

xDrive – das intelligente Allradsystem von BMW

¹ Die 48 Volt Mild-Hybrid-Technologie dient der noch effizienteren Bremsenergieerückgewinnung und entlastet sowie unterstützt den Verbrennungsmotor bei Beschleunigung temporär mit elektrischer Antriebsleistung. Dadurch reduzieren sich Verbrauch und Emissionen, z. B. mit der Motor-aus-Segelfunktion, während gleichzeitig ein Dynamikvorteil durch den zusätzlichen E-Motor entsteht. Mit der Mild-Hybrid-Technologie wird die Auto Start Stopp Funktion schneller und komfortabler.

AUSGEWÄHLTE SERIENAUSSTATTUNGEN.



Innenraum Leder Vernasca Schwarz mit Dekorsteppung (SA), Interieurleisten Oxidsilber dunkel matt mit Akzentleiste Perlglanz Chrom



18" Leichtmetallräder V-Speiche 618

EXTERIEUR

Lackierung Schwarz Uni

18" Leichtmetallräder V-Speiche 618
7Jx18 mit Bereifung 225/60

Fensterschachtabdeckung und Zierleiste Fensterrahmen in Alu satiniert

Auspuffendrohre mit Chromblende, sichtbar, rund, links und rechts⁽¹⁾

Radschraubensicherung

Ladekante Gepäckraum Edelstahl

INTERIEUR/SITZE/LENKRÄDER

Polsterung Stoff Hevelius

Interieurleisten in Oxidsilber dunkel matt⁽²⁾
mit Akzentleiste Perlglanz Chrom

Seriensitz für Fahrer und Beifahrer
Manuelle Einstellung für Sitzhöhe, Sitzlängsrichtung, Lehnenneigung und Kopfstützenhöhe

Sport-Lederlenkrad mit Multifunktion
Lenkradkranz und Airbag-Abdeckung beledert, Dekorblende in Chrom, mechanisch und stufenlos in Höhe und Länge verstellbar

Fußmatten in Velours

Ablagemöglichkeiten
– Handschuhfach
– Türtaschen vorn und hinten mit Ablagemöglichkeit für Flaschen bis zu 1,0 l
– Ablageschale sowie -fach mit Deckel in der Mittelkonsole
– Fach vor Getränkehalter

Ablagenpaket

Armauflage
vorn und hinten, in der Türverkleidung integriert

Mittelarmlehne im Fond

Getränkehalter
2 vorn, 2 in Mittelarmlehne im Fond

Durchladesystem (40:20:40)



AUSGEWÄHLTE SERIENAUSSTATTUNGEN.

ANTRIEB / FAHRDYNAMIK / FAHRWERK

BMW 4-Zylinder TwinPower Turbo Benzinmotor

Ottopartikelfilter (OPF)

BMW 4-Zylinder TwinPower Turbo Dieselmotor

Diesel-Partikelfilter (DPF), NOx-Speicherkatalysator (NSC) und AdBlue Einspritzung (SCR), AdBlue Tankinhalt 21,8 Liter

BMW 6-Zylinder TwinPower Turbo Dieselmotor

Diesel-Partikelfilter (DPF), NOx-Speicherkatalysator (NSC) und AdBlue Einspritzung (SCR), AdBlue Tankinhalt 21,8 Liter

Geschwindigkeitsregelung mit Bremsfunktion

Speed Limiter

Fahrerlebnisschalter³⁾

Fahrmodi COMFORT, ECO PRO, SPORT

M Sportfahrwerk

Performance Control

Variable Sportlenkung

BMW xDrive

Permanentes Allradsystem mit vollvariabler Drehmomentverteilung zwischen Vorder- und Hinterachse inkl. Bergabfahrkontrolle (HDC)

48 VOLT MILD-HYBRID-TECHNOLOGIE

xDrive20d, xDrive30d:

Die 48 Volt Mild-Hybrid-Technologie dient der noch effizienteren Bremsenergieerückgewinnung und entlastet sowie unterstützt den Verbrennungsmotor bei Beschleunigung temporär mit elektrischer Antriebsleistung. Dadurch reduzieren sich Verbrauch und Emissionen z. B. mit der Motor-aus-Segelfunktion, während gleichzeitig ein Dynamikvorteil, durch den zusätzlichen E-Motor, entsteht. Mit der Mild-Hybrid-Technologie wird die Auto Start Stopp Funktion schneller und komfortabler.

MOTORISIERUNGSABHÄNGIGE AUSSTATTUNGEN

xDrive20i, xDrive20d:

– 8-Gang Steptronic Getriebe mit Schaltwippen

xDrive30i, xDrive30d:

– 8-Gang Steptronic Sport Getriebe mit Schaltwippen
– Fahrmodi COMFORT, ECO PRO, SPORT, SPORT+

SICHERHEIT

Intelligenter Notruf inkl. TeleServices und BMW Unfallhilfe

Telematikdienst mit manuellem und automatischem Notruf, stellt im Bedarfsfall über das BMW Call Center die Verbindung zu Hilfs- und Rettungsdiensten her. Neben der aktuellen Position des Fahrzeugs werden zusätzlich Daten über die Unfallschwere übermittelt.*

Airbags

- Fahrer- und Beifahrerairbag
- Seiten- und Kopfairbags
- Beifahrerairbag, deaktivierbar

Kindersitzbefestigung ISOFIX für die äußeren Fondsitze

Kopfstützen für alle Sitzplätze

Fahrsicherheitssysteme

- Anti-Blockier-System (ABS) inkl. Bremsassistent und dynamische Bremsleuchten
- Dynamische Stabilitäts Control (DSC) inkl. Dynamische Traktions Control (DTC)
- Parkbremse elektromechanisch
- Aufmerksamkeitsassistent
- Auffahrwarnung mit City-Bremsfunktion
- Personenwarnung mit City-Bremsfunktion

Reifendruck-Kontrolle

Warndreieck und Verbandskasten

Elektronische Wegfahrsperre

Sicherheitsbatterieklammer

* Informationen zu den BMW ConnectedDrive Diensten, die Allgemeinen Geschäfts- und Nutzungsbedingungen BMW ConnectedDrive sowie die rechtlichen Hinweise zum Datenschutz finden Sie unter www.bmw.de/connectdrive_informationen. Für Fragen können Sie sich auch an die BMW ConnectedDrive Hotline wenden, die telefonisch von **Montag bis Sonntag von 8:00 bis 20:00 Uhr** unter **Tel. +49 89 1250-160 10** sowie per E-Mail unter bmw-connecteddrive@bmw.de zur Verfügung steht.

FUNKTIONALITÄT

LED-Scheinwerfer mit erweiterten Umfängen⁵⁾

Abblendlicht, Fernlicht, Standlicht, Tagfahrlicht, Kurvenlicht in LED-Technologie, Fahrtrichtungsanzeiger in Halogen

LED-Heckleuchten

Heckleuchte mit Schlusslicht, Bremslicht, Fahrtrichtungsanzeiger und Nebelschlussleuchte in LED-Technologie, Rückstrahler links und rechts in Stoßfängersegment integriert

Klimaautomatik mit 3-Zonen-Regelung⁴⁾

mit digitalem Display, Temperatur für Fahrer, Beifahrer und Fondpassagiere getrennt einstellbar, Luftverteilung und Luftmenge für Fahrer und Beifahrer gemeinsam einstellbar, Frisch- und Umluftfilterung mit Partikelfilter

Regensensor und Fahrlichtautomatik

automatische Aktivierung/Intervallsteuerung der Scheibenwischer vorn

Wärme-/Sonnenschutzverglasung, rundum grün eingefärbt

Schlüsselloser Motorstart

Außenspiegel beheizt und elektrisch einstellbar

Innenspiegel, automatisch abblendend

Frontscheibenwaschdüsen beheizt

Automatische Heckklappenbetätigung

Park Distance Control (PDC), vorn und hinten

akustische und optische Abstandswarnung vorn und hinten mit automatischer Aktivierung

Personal Profile

schlüsselbezogene Personalisierung wichtiger Bedienfunktionen

Steckdose, 12 Volt

1x im Ablagefach vorn und 1x im Gepäckraum

Verzurrösen im Gepäckraum

NAVIGATION / INFOTAINMENT

BMW Live Cockpit

- 8,8" zentrales hochauflösendes Farb-Display mit Touch-Funktion
- analoge Instrumentenkombination mit 5,7" Display
- Radio und RDS-Doppeltuner

Connected Package

Remote Services:

Fernfunktionen, die via ausgewählter Smartphones mit der BMW Connected App abrufbar sind, u. a. Fahrzeug öffnen/verriegeln und Standortsuche, Senden von Zieladressen an das Fahrzeug. Der Dienst muss zur Nutzung vorab personalisiert aktiviert werden. In Verbindung mit Standheizung Aktivierung der Standheizung per Connected App möglich (Laufzeit: 3 Jahre)

Concierge Services:

Telefonischer Auskunftsdienst für individuelle und persönliche Unterstützung über das BMW Call Center, u. a. Suche von Fahrtzielen, Notfallapotheken, Geldautomaten, Sonderzielen, Fluginformationen, Restaurants, Hotels und Golfplätzen, Übertragung von Telefonnummern und Adressdaten vom BMW Call Center direkt in das Fahrzeug (Laufzeit: 3 Jahre)

ConnectedDrive Services*

kostenlose Nutzung von Fahrzeug Apps über BMW Online (Mobiles Internetportal, inkl. Zugriff auf Wetterinformationen, Nachrichten, etc.), BMW Connected+ (ermöglicht via Bluetooth-Verbindung zur BMW Connected App, Fahrzeugintegration personalisierter und mobilitätsbezogener Services), Registrierung erforderlich für personalisierbare Dienste

DAB-Tuner

zusätzlicher Empfang von digitalen Radioprogrammen, DAB+ fähig

Freisprecheinrichtung mit USB-Schnittstelle

- drahtlose Verbindung Telefonie / Audio-Streaming für geeignete Bluetooth-Handys (siehe www.bmw.de/bluetooth) mit dem Fahrzeug, inkl. Freisprecheinrichtung
- ermöglicht über die USB-Schnittstelle den Anschluss eines MP3-Players, Apple iPods / iPhones oder Speichersticks zum Abspielen der Audiodateien

Favoritentasten

7 frei belegbare Tasten zur Speicherung u. a. von Radiosendern, Telefonnummern, Navigationszielen, zusätzlich eine Taste für BMW ConnectedDrive

Bordcomputer

mit Check-Control, Außentemperaturanzeige, Reichweite, Serviceintervallanzeige mit Restwegstrecke



3



4



5

MODELL ADVANTAGE.

Das Modell Advantage bildet die Basis für alle nachfolgenden Modelle.



BMW X4 xDrive20d, Glaciersilber metallic (SA), 18" Leichtmetallräder V-Speiche 618



Innenraum Leder Vernasca Schwarz mit Dekorsteppung (SA),
Interieurleisten Oxidsilber dunkel matt, Akzentleiste Perlglanz Chrom



BMW X4 xDrive20d, Glaciersilber metallic (SA), 18" Leichtmetallräder
V-Speiche 618

MODELL ADVANTAGE.

EXTERIEUR/INTERIEUR	EUR inkl. 16 % MwSt. EUR ohne MwSt.
534 Klimaautomatik mit 3-Zonen-Regelung^[1] mit digitalem Display, Temperatur für Fahrer, Beifahrer und Fondpassagiere getrennt einstellbar, Luftverteilung und Luftmenge für Fahrer und Beifahrer gemeinsam einstellbar, Frisch- und Umluftfilterung mit Partikelfilter	
493 Ablagenpaket^[2] Klappfach links unter Lichtschaltzentrum, Ablagenetze hinter den Vordersitzlehnen (nicht für M Sportsitze für Fahrer und Beifahrer), Gepäckraumboden mit Verzurrstienen und 2 verstellbaren Verzurrösen, Multifunktionshaken in Gepäckraumwand links und rechts, Halteband, Lehnenfernriegelung im Gepäckraum und Cargofunktion (Kippen der Rücksitzbanklehne um 6 Grad in Fahrtrichtung)	
431 Innenspiegel, automatisch abblendend^[3]	



1



2



3

Informationen und Abbildungen zu den Farbwelten Exterieur und Interieur finden Sie auf den Seiten 30 – 33.

Weitere Sonderausstattungen sowie Preise entnehmen Sie bitte dem Abschnitt Sonderausstattungen ab Seite 34.

Abbildungen ähnlich. Irrtümer und Änderungen bleiben vorbehalten.

www.bmw.de/konfigurator

–,– Sonderausstattung ohne Mehr-/Minderpreis

MODELL xLINE.

Zusätzliche Ausstattungsumfänge
zum Modell Advantage.



BMW X4 xDrive20d, Phytonicblau metallic (SA), 20" Leichtmetallräder Y-Speiche 695 mit Mischbereifung (SA), LED-Nebelscheinwerfer (SA)



Innenraum BMW Individual erweiterte Lederausstattung Merino Elfenbeinweiß (SA), Interieurleisten Edelholzausführung Finline Cove matt offenporig mit Akzentleiste Perlganz Chrom (SA)



BMW X4 xDrive20d, Unterfahrschutz in Optik Aluminium satiniert

MODELL xLINE.

EXTERIEUR		EUR inkl. 16 % MwSt. EUR ohne MwSt.	INTERIEUR		EUR inkl. 16 % MwSt. EUR ohne MwSt.
28F	19" Leichtmetallräder Y-Speiche 694*^[1] 7½Jx19 mit Bereifung 245/50 Ferricgrau		Polsterung		
28P	20" Leichtmetallräder Y-Speiche 695 mit Mischbereifung*^[2] 8Jx20 mit Bereifung 245/45 vorn 9½Jx20 mit Bereifung 275/40 hinten Orbitgrau, glanzgedreht	1.598,65 1.378,15	BVAT Stoff-/Lederkombination Vivus Anthrazit/Schwarz		
28L	20" Leichtmetallräder Y-Speiche 695 mit Mischbereifung und Notlaufeigenschaften*^[2] 8Jx20 mit Bereifung 245/45 vorn 9½Jx20 mit Bereifung 275/40 hinten Orbitgrau, glanzgedreht	1.598,65 1.378,15	MA Leder Vernasca mit Dekorsteppung Nur in Verbindung mit Sitzheizung		1.315,96 1.134,45
	Active Air Stream Niere mit Nieren-Längsstäben Vorderseite in Optik Aluminium satiniert		VA BMW Individual erweiterte Lederausstattung Merino Nur in Verbindung mit Sitzheizung und Sportsitze für Fahrer und Beifahrer		2.436,97 2.100,84
	Unterfahrschutz vorn und hinten, Seitenschweller mit spezifischen Designelementen in Optik Aluminium satiniert		Interieurleisten		
			4LU Schwarz hochglänzend mit Akzentleiste Perlganz Chrom		
			4K9 Aluminium Feinschliff mit Akzentleiste Perlganz Chrom		146,22 126,05
			4LQ Edelholzausführung Pappel Maser Grau mit Akzentleiste Perlganz Chrom		292,44 252,10
			4K1 Edelholzausführung Eiche dunkel hochglänzend mit Akzentleiste Perlganz Chrom		292,44 252,10
			4LH Edelholzausführung Finline Cove matt offenporig mit Akzentleiste Perlganz Chrom		292,44 252,10
			4ML BMW Individual Pianolack Schwarz		487,40 420,17
			481 Sportsitze für Fahrer und Beifahrer		
			4FH Sitz mit aktiver Sitzbelüftung inkl. Sitzverstellung, elektrisch, mit Memory-Funktion für Fahrersitz, eigene Sitzgeometrie (Entfall Sportsitze für Fahrer und Beifahrer) Nur in Verbindung mit Leder Vernasca Canberra-beige MAFO, Schwarz MAH7 oder Mokka MAMU		1.510,92 1.302,52
			4UR Ambientes Licht^[3]		
			Einstiegsleisten vorn mit Schriftzug xLine^[4]		



* Gegen Aufpreis auch mit Sportbereifung (ohne Notlaufeigenschaften) erhältlich

–,– Sonderausstattung ohne Mehr-/Minderpreis

Informationen und Abbildungen zu den Farbwelten Exterieur und Interieur finden Sie auf den Seiten 30–33.

Weitere Sonderausstattungen sowie Preise entnehmen Sie bitte dem Abschnitt Sonderausstattungen ab Seite 34.

Abbildungen ähnlich. Irrtümer und Änderungen bleiben vorbehalten.

www.bmw.de/konfigurator

MODELL M SPORT.

Zusätzliche Ausstattungsumfänge zum Modell Advantage.



BMW X4 xDrive30i, Flamencorot Brillanteffekt metallic (SA), BMW Individual Hochglanz Shadow Line, 20" M Leichtmetallräder Doppelspeiche 699 M (SA)



Innenraum Leder Vernasca Schwarz mit Kontraststeppung Rot (SA), Interieurleisten Aluminium Rhombicle mit Akzentleiste Perlganz Chrom



BMW X4 xDrive30i, M Aerodynamikpaket, BMW Individual Hochglanz Shadow Line

MODELL M SPORT.

EXTERIEUR		EUR inkl. 16 % MwSt. EUR ohne MwSt.	INTERIEUR		EUR inkl. 16 % MwSt. EUR ohne MwSt.
Lackierung Alpinweiß Uni			Polsterung		
	Metallic-Lackierung Flamencorot Brillanteffekt, Saphirschwarz, Glaciersilber, Sophistograu Brillanteffekt, Phytomicblau, Carbonschwarz	926,05 798,32	BWNL	Stoff-/Lederkombination Vernasca Schwarz/Kontraststeppung Blau	
	BMW Individual Metallic-Lackierung Sonnenstein metallic	1.218,49 1.050,42	MA	Leder Vernasca mit Dekorsteppung Nur in Verbindung mit Sitzheizung	1.315,96 1.134,45
22R	19" M Leichtmetallräder Doppelspeiche 698 M⁽¹⁾ 7½J x19 mit Bereifung 245/50 Ferricgrau	1.072,27 924,37	VA	BMW Individual erweiterte Lederausstattung Merino Nur in Verbindung mit Sitzheizung und Sportsitze für Fahrer und Beifahrer	2.436,97 2.100,84
1RX	20" M Leichtmetallräder Doppelspeiche 699 M mit Mischbereifung*⁽²⁾ 8J x 20 mit Bereifung 245/45 vorn 9½J x 20 mit Bereifung 275/40 hinten Orbitgrau, glanzgedreht	1.072,27 924,37	Interieurleisten		
22W	20" M Leichtmetallräder Doppelspeiche 699 M mit Mischbereifung und Notlaufeigenschaften*⁽²⁾ 8J x 20 mit Bereifung 245/45 vorn 9½J x 20 mit Bereifung 275/40 hinten Orbitgrau, glanzgedreht	1.072,27 924,37	4K7	Aluminium Rhombicle mit Akzentleiste Perlganz Chrom	
5A1	LED-Nebelscheinwerfer		4K9	Aluminium Feinschliff mit Akzentleiste Perlganz Chrom	–,-
760	BMW Individual Hochglanz Shadow Line		4MC	Carbon Fibre	828,58 714,29
7M9	BMW Individual Hochglanz Shadow Line mit erweiterten Umfängen Nur in Verbindung mit BMW Individual Hochglanz Shadow Line Nicht in Verbindung mit Dachreling Aluminium satiniert	243,69 210,08	4LQ	Edelholzausführung Pappel Maser Grau mit Akzentleiste Perlganz Chrom	146,22 126,05
3MB	BMW Individual Exterieur Line Aluminium satiniert	–,-	4K1	Edelholzausführung Eiche dunkel hochglänzend mit Akzentleiste Perlganz Chrom	146,22 126,05
715	M Aerodynamikpaket Aerodynamikkomponenten in Wagenfarbe: Front- und Heckschürze sowie seitliche Schwellerverkleidungen, Einsatz Verkleidung Stoßfänger hinten in Dark Shadow metallic		4LH	Edelholzausführung Finition Cove matt offenporig mit Akzentleiste Perlganz Chrom	146,22 126,05
	M Schriftzug an der Seitenwand vorn, links und rechts		4ML	BMW Individual Pianolack Schwarz	341,18 294,12
	Active Air Stream Niere mit Nieren-Längsstäben, Vorderseite in Schwarz hochglänzend		710	M Lederlenkrad	
3DZ	Entfall Zusatz-Schriftzug außen, Seitenwand	–,-	481	Sportsitze für Fahrer und Beifahrer	
2NH	M Sportbremse blau lackierte Bremssättel mit M Schriftzug	682,36 588,24	711	M Sportsitze für Fahrer und Beifahrer inkl. Lordosenstütze Nur in Verbindung mit Sitzverstellung elektrisch mit Memory und Leder Vernasca Schwarz/Kontraststeppung Blau MANL oder Cognac MAPQ	965,04 831,93
3M2	M Sportbremse, rot hochglänzend rot lackierte Bremssättel mit M Schriftzug Für xDrive30e, xDrive30i, xDrive30d	682,36 588,24 243,69 210,08	4GQ	M Sicherheitsgurte Nur in Verbindung mit Active Protection	292,44 252,10
			4UR	Ambientes Licht	
			775	BMW Individual Dachhimmel Anthrazit	
				Einstiegsleisten vorn mit M Schriftzug	
				M Fahrerfußstütze und M spezifische Pedalerie	
				M spezifische Fußmatten in Velours	

MOTORISIERUNGSABHÄNGIGE AUSSTATTUNGEN

xDrive30i, xDrive30d:
– M Sportbremse, blau ⁽¹⁾ ⁽²⁾

* Gegen Aufpreis auch mit Sportbereifung (ohne Notlaufeigenschaften) erhältlich



–,- Sonderausstattung ohne Mehr-/Minderpreis

Informationen und Abbildungen zu den Farbwelten Exterieur und Interieur finden Sie auf den Seiten 30–33.

Weitere Sonderausstattungen sowie Preise entnehmen Sie bitte dem Abschnitt Sonderausstattungen ab Seite 34.

Abbildungen ähnlich. Irrtümer und Änderungen bleiben vorbehalten.

www.bmw.de/konfigurator

MODELL M SPORT X.

Zusätzliche Ausstattungsumfänge
zum Modell Advantage.



BMW X4 xDrive30i, Sophistograu metallic (SA), BMW Individual Hochglanz Shadow Line, 20" M Leichtmetallräder Doppelspeiche 787 M (SA)



Innenraum Leder Vernasca Tacorarot mit Dekorsteppung (SA), Interieurleisten Aluminium Rhombicle dunkel mit Akzentleiste Perlganz Chrom



BMW X4 xDrive30i, M Aerodynamikpaket, M Sport X Exterieurpaket, BMW Individual Hochglanz Shadow Line

Informationen und Abbildungen zu den Farbwelten Exterieur und Interieur finden Sie auf den Seiten 30 – 33.

Weitere Sonderausstattungen sowie Preise entnehmen Sie bitte dem Abschnitt Sonderausstattungen ab Seite 34.

Abbildungen ähnlich. Irrtümer und Änderungen bleiben vorbehalten.

www.bmw.de/konfigurator

MODELL M SPORT X.

EXTERIEUR		EUR inkl. 16 % MwSt. EUR ohne MwSt.	INTERIEUR		EUR inkl. 16 % MwSt. EUR ohne MwSt.
	Lackierung Alpinweiß Uni			Polsterung	
	Metallic-Lackierung Flamencorot Brillanteffekt, Saphirschwarz, Glaciersilber, Sophistograu Brillanteffekt, Phytonicblau, Carbonschwarz	926,05 798,32		BWNL Stoff-/Lederkombination Vernasca Schwarz/Kontraststeppung Blau	
	BMW Individual Metallic-Lackierung Sonnenstein metallic	1.218,49 1.050,42		MA Leder Vernasca mit Dekorsteppung Nur in Verbindung mit Sitzheizung	1.315,96 1.134,45
22R	19" M Leichtmetallräder Doppelspeiche 698 M⁽¹⁾ 7½J x 19 mit Bereifung 245/50 Ferricgrau	1.072,27 924,37		VA BMW Individual erweiterte Lederausstattung Merino Nur in Verbindung mit Sitzheizung und Sportsitze für Fahrer und Beifahrer	2.436,97 2.100,84
1RY	20" M Leichtmetallräder Doppelspeiche 787 M mit Mischbereifung*⁽²⁾ 8J x 20 mit Bereifung 245/45 vorn 9½J x 20 mit Bereifung 275/40 hinten Orbitgrau, glanzgedreht	1.072,27 924,37		Interieurleisten	
20R	20" M Leichtmetallräder Doppelspeiche 787 M mit Mischbereifung und Notlaufeigenschaften*⁽²⁾ 8J x 20 mit Bereifung 245/45 vorn 9½J x 20 mit Bereifung 275/40 hinten Orbitgrau, glanzgedreht	1.072,27 924,37		4KN Aluminium Rhombicle dunkel mit Akzentleiste Perlganz Chrom	
5A1	LED-Nebelscheinwerfer			4K9 Aluminium Feinschliff mit Akzentleiste Perlganz Chrom	–,—
760	BMW Individual Hochglanz Shadow Line			4MC Carbon Fibre	828,58 714,29
7M9	BMW Individual Hochglanz Shadow Line mit erweiterten Umfängen Nur in Verbindung mit BMW Individual Hochglanz Shadow Line Nicht in Verbindung mit Dachreling Aluminium sotiniert	243,69 210,08		4LQ Edelholzausführung Pappel Maser Grau mit Akzentleiste Perlganz Chrom	146,22 126,05
3MB	BMW Individual Exterieur Line Aluminium sotiniert	–,—		4K1 Edelholzausführung Eiche dunkel hoch- glänzend mit Akzentleiste Perlganz Chrom	146,22 126,05
71A	M Sport X Exterieurpaket			4LH Edelholzausführung FINELINE Cove matt offenporig mit Akzentleiste Perlganz Chrom	146,22 126,05
	M Schriftzug an der Seitenwand vorn, links und rechts			4ML BMW Individual Pianolack Schwarz	341,18 294,12
	Active Air Stream Niere mit Nieren-Längs- stäben, Vorderseite in Frozen Grey			710 M Lederlenkrad	
3DZ	Entfall Zusatz-Schriftzug außen, Seitenwand	–,—		481 Sportsitze für Fahrer und Beifahrer	
2NH	M Sportbremse Blau lackierte Bremssättel mit M Schriftzug	682,36 588,24		711 M Sportsitze für Fahrer und Beifahrer inkl. Lordosenstütze Nur in Verbindung mit Sitzverstellung elektrisch mit Memory und Leder Vernasca Schwarz/Kontrast- steppung Blau MANL oder Cognac MAPQ	965,04 831,93
3M2	M Sportbremse, rot hochglänzend rot lackierte Bremssättel mit M Schriftzug Für xDrive30e, xDrive30i, xDrive30d	682,36 588,24 243,69 210,08		4GQ M Sicherheitsgurte Nur in Verbindung mit Active Protection	292,44 252,10
	Designelemente in Frozen Grey			4UR Ambientes Licht	
				775 BMW Individual Dachhimmel Anthrazit	
				Einstiegsleisten vorn mit M Schriftzug	
				M Fahrerfußstütze und M spezifische Pedalerie	
				M spezifische Fußmatten in Velours	

MOTORISIERUNGSABHÄNGIGE AUSSTATTUNGEN

xDrive30i, xDrive30d:
– M Sportbremse, blau ⁽¹⁾⁽²⁾

* Gegen Aufpreis auch mit Sportbereifung (ohne Notlaufeigenschaften) erhältlich



–,— Sonderausstattung ohne Mehr-/Minderpreis

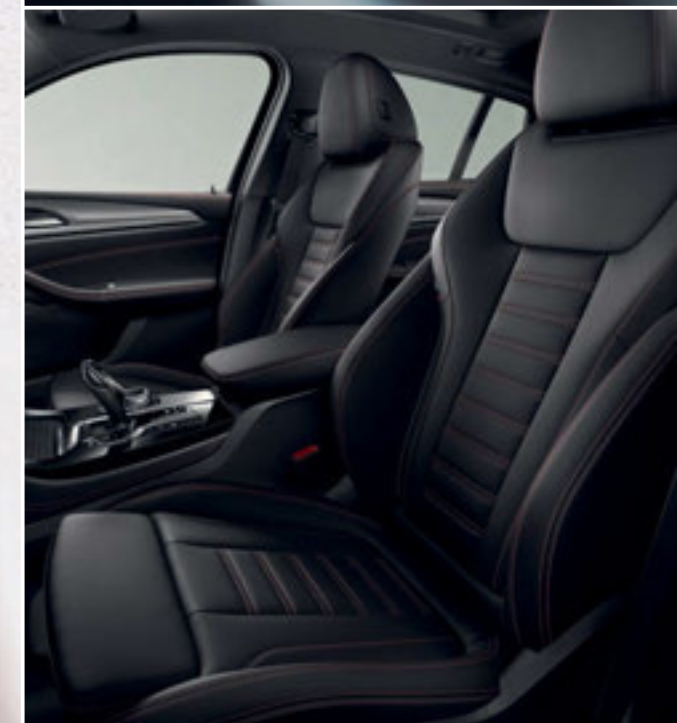

FARBWELTEN UND
SONDERAUSSTATTUNGEN.

FARBWELT EXTERIEUR.



■ Uni 668 Schwarz



□ Uni 300 Alpinweiß¹

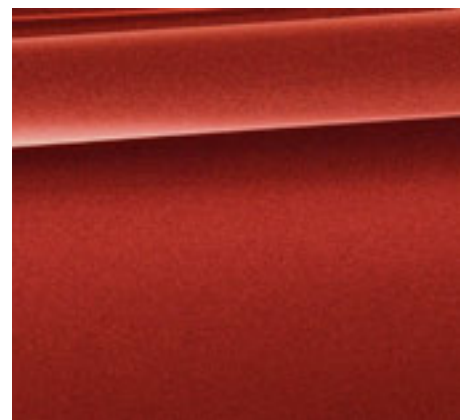

□ Metallic C06 Flamencorot Brillanteffekt²



□ Metallic 475 Saphirschwarz²



□ Metallic A83 Glaciersilber²



□ Metallic A90 Sophistograu Brillanteffekt²



□ Metallic A96 Mineralweiß



□ Metallic C1M Phytionicblau²

MODELL M SPORT/ MODELL M SPORT X

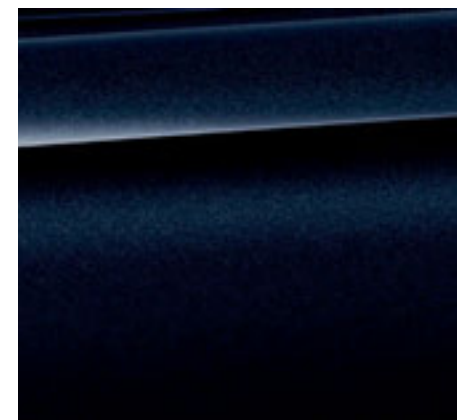

□ Metallic 416 Carbonschwarz³

BMW INDIVIDUAL



□ BMW Individual C1N Sonnenstein metallic²

Stellen Sie mit dem Konfigurator Ihren ganz persönlichen BMW zusammen. Alle aktuellen Farben und Ausstattungen stehen Ihnen bei der Auswahl zur Verfügung.
Mehr unter www.bmw.de/konfigurator

Die hier abgebildeten Farbfelder sollen Ihnen einen ersten Eindruck der Farben und Materialien für Ihren BMW vermitteln. Erfahrungsgemäß können Druckfarben den Farbton der Lackierungen, Polster und Interieurleisten jedoch im Einzelfall nicht originalgetreu wiedergeben. Besprechen Sie daher gern die Farbwahl mit Ihrem BMW Vertragshändler oder in Ihrer Niederlassung. Zudem kann man Ihnen dort auch Muster zeigen und bei speziellen Wünschen weiterhelfen.

■ Serienausstattung

□ Sonderausstattung

¹ Serienmäßig erhältlich für Modell M Sport und Modell M Sport X.
² Optional erhältlich für Modell M Sport und Modell M Sport X.
³ Exklusiv erhältlich für Modell M Sport und Modell M Sport X.

FARBWELT INTERIEUR.

STOFF

Verfügbar mit

Basis

Stoff Hevelius
EHAT Anthrazit,
Interieurfarbe Schwarz¹

LEDER

Verfügbar mit

Basis
 Modell xLine
 Modell M Sport
 Modell M Sport X

Leder Vernasca
MAFO Canberrabeige,
Dekorsteppung,
Interieurfarbe Schwarz

STOFF-/LEDER-KOMBINATION

Verfügbar mit

Basis
 Modell xLine

Stoff-/Leder-Kombination Vivus
BVAT Anthrazit,
Interieurfarbe Schwarz²

Modell M Sport
 Modell M Sport X

Leder Vernasca
MAH8 Schwarz,
Kontraststeppung Rot,
Interieurfarbe Schwarz^{2,4}

Modell M Sport
 Modell M Sport X

Stoff-/Leder-Kombination Vernasca
BWNL Schwarz,
Kontraststeppung Blau,
Interieurfarbe Schwarz²

Basis
 Modell xLine
 Modell M Sport
 Modell M Sport X

Leder Vernasca
MAMU Mokka,
Dekorsteppung
Interieurfarbe Schwarz³

Modell M Sport
 Modell M Sport X

Leder Vernasca
MANL Schwarz,
Kontraststeppung Blau,
Interieurfarbe Schwarz^{4,7}

Modell xLine
 Modell M Sport
 Modell M Sport X

Leder Vernasca
MAOQ Oyster
Dekorsteppung mit
erweiterten Umfängen,
Interieurfarbe Schwarz²

Modell xLine
 Modell M Sport
 Modell M Sport X

Leder Vernasca
MAPQ Cognac,
Dekorsteppung,
Interieurfarbe Schwarz⁷

Modell xLine
 Modell M Sport
 Modell M Sport X

Leder Vernasca
MAG6 Tacorarot,
Dekorsteppung,
Interieurfarbe Schwarz²

INTERIEURLEISTEN

Verfügbar mit

Basis

4K8 Oxidsilber dunkel matt
mit Akzentleiste Perlglanz
Chrom

Basis
 Modell xLine
 Modell M Sport
 Modell M Sport X

4LH Edelholzausführung
Fineline Cove, matt offen-
porig mit Akzentleiste
Perlglanz Chrom

Basis
 Modell xLine

4LU Schwarz hochglänzend,
Akzentleiste Perlglanz
Chrom

Basis
 Modell xLine
 Modell M Sport
 Modell M Sport X

4LQ Edelholzausführung
Pappel Maser Grau mit
Akzentleiste Perlglanz
Chrom

Basis
 Modell xLine
 Modell M Sport
 Modell M Sport X

4K9 Aluminium Feinschliff
mit Akzentleiste Perlglanz
Chrom

Basis
 Modell xLine
 Modell M Sport
 Modell M Sport X

4K1 Edelholzausführung
Eiche dunkel hochglänzend
mit Akzentleiste Perlglanz
Chrom

Modell M Sport

4K7 Aluminium Rhombicle
mit Akzentleiste Perlglanz
Chrom

Modell xLine
 Modell M Sport

4MC Carbon Fibre mit
Akzentleiste Perlglanz
Chrom

Modell M Sport X

4KN Aluminium Rhombicle
dunkel mit Akzentleiste
Perlglanz Chrom

BMW INDIVIDUAL LEDER

Verfügbar mit

Basis
 Modell xLine
 Modell M Sport
 Modell M Sport X

**BMW Individual erweiterte
LederAusstattung Merino**
VATQ Tartufo^{2,5}

BMW INDIVIDUAL INTERIEURLEISTEN

Verfügbar mit

Basis
 Modell xLine
 Modell M Sport
 Modell M Sport X

**BMW Individual
Interieurleiste**
4ML Pianolack Schwarz⁶

Basis
 Modell xLine
 Modell M Sport
 Modell M Sport X

**BMW Individual erweiterte
LederAusstattung Merino**
VAEW Elfenbeinweiß^{2,5}

BMW INDIVIDUAL DACHHIMMEL

Verfügbar mit

Basis
 Modell xLine
 Modell M Sport
 Modell M Sport X

**BMW Individual erweiterte
LederAusstattung Merino**
VAHZ Fiorarot/Schwarz^{2,5}

Basis
 Modell xLine
 Modell M Sport
 Modell M Sport X

**BMW Individual
Dachhimmel**
775 Anthrazit

Bitte beachten Sie, dass auch bei bestimmungsgemäßem Gebrauch über kurz oder lang nicht behebbar Verunreinigungen auf den Sitzbezügen auftreten können. Dies kann insbesondere durch nicht farbechte Kleidung hervorgerufen werden.
Bitte beachten Sie, dass die Interieurfarbe abhängig von der gewählten Polsterfarbe ist.

Serienausstattung

Sonderausstattung

¹ Nur erhältlich in Verbindung mit Seriensitzen.

² Nur erhältlich in Verbindung mit Sportsitzen.

³ Nur erhältlich in Verbindung mit Sportsitzen oder Sitz mit aktiver Sitzbelüftung.

⁴ Nur erhältlich in Verbindung mit Instrumententafel in Sensotec.

⁵ Nur erhältlich in Verbindung mit BMW Individual Dachhimmel Anthrazit.

⁶ Nur erhältlich in Verbindung mit Ambientes Licht.

⁷ Nur erhältlich in Verbindung mit Sportsitzen oder M Sportsitzen.

EXTERIEUR.

HIGHLIGHTS.



1 BMW Individual Lackierung
Sonnenstein metallic

2 BMW Individual Hochglanz Shadow Line

3 Dachreling Aluminium satiniert

Abbildungen ähnlich. Irrtümer und Änderungen bleiben vorbehalten.

www.bmw.de/konfigurator

EXTERIEUR.

		xDrive20i	xDrive30i	xDrive20d	xDrive30d	EUR inkl. 16 % MwSt. EUR ohne MwSt.
EXTERIEUR						
Uni-Lackierung						
300	Alpinweiß Im Umfang Modell M Sport, M Sport X enthalten	<input type="checkbox"/>	<input type="checkbox"/>	<input type="checkbox"/>	<input type="checkbox"/>	292,44 252,10
Metallic-Lackierung						
	BMW Individual Lackierung Sonnenstein metallic	<input type="checkbox"/>	<input type="checkbox"/>	<input type="checkbox"/>	<input type="checkbox"/>	1.218,49 1.050,42
760	BMW Individual Hochglanz Shadow Line Zierleiste Seitenrahmen, Fensterschachtabdeckung, Fensterführungssteg, Blende B-, C-Säule, Spiegeldreieck mit Spiegelfuß, Spiegelrahmen in Schwarz hochglänzend Im Umfang Modell M Sport und Modell M Sport X enthalten	<input type="checkbox"/>	<input type="checkbox"/>	<input type="checkbox"/>	<input type="checkbox"/>	399,67 344,54
7M9	BMW Individual Hochglanz Shadow Line mit erweiterten Umfängen Nierenstäbe, Nierenrahmen, Endrohrblende in Schwarz hochglänzend Nur in Verbindung mit Modell M Sport, M Sport X, BMW Individual Hochglanz Shadow Line Nicht in Verbindung mit Dachreling Aluminium satiniert	<input type="checkbox"/>	<input type="checkbox"/>	<input type="checkbox"/>	<input type="checkbox"/>	243,69 210,08
3AT	Dachreling Aluminium satiniert Die Dachreling ist Voraussetzung zur Montage des BMW Grundträgers Original BMW Zubehör	<input type="checkbox"/>	<input type="checkbox"/>	<input type="checkbox"/>	<input type="checkbox"/>	321,68 277,31
3MC	BMW Individual Dachreling Hochglanz Shadow Line Die Dachreling ist Voraussetzung zur Montage des BMW Grundträgers Original BMW Zubehör	<input type="checkbox"/>	<input type="checkbox"/>	<input type="checkbox"/>	<input type="checkbox"/>	321,68 277,31
320	Modellschriftzug – Entfall	<input type="checkbox"/>	<input type="checkbox"/>	<input type="checkbox"/>	<input type="checkbox"/>	–,-

■ Serienausstattung

□ Sonderausstattung

–,- Sonderausstattung ohne Mehr-/Minderpreis

RÄDER.

HIGHLIGHTS.



- 1 18" Leichtmetallräder Doppelspeiche 618
- 2 20" Leichtmetallräder Y-Speiche 695
- 3 18" Leichtmetallräder Turbinenstyling 689
- 4 19" Leichtmetallräder V-Speiche 691
- 5 21" BMW Individual Leichtmetallräder V-Speiche 726 I

Abbildungen ähnlich. Irrtümer und Änderungen bleiben vorbehalten.

www.bmw.de/konfigurator

RÄDER.

RÄDER		xDrive20i	xDrive30i	xDrive20d	xDrive30d	EUR inkl. 16 % MwSt. EUR ohne MwSt.
25T	18" Leichtmetallräder V-Speiche 618^[6] 7Jx18 mit Bereifung 225/60	■	■	■	■	
26V	18" Leichtmetallräder Doppelspeiche 688^[7] 7Jx18 mit Bereifung 225/60	□	□	□	□	428,91 369,75
	In Verbindung mit Modell xLine	□	□	□	□	–,-
27E	18" Leichtmetallräder Turbinenstyling 689, BMW EfficientDynamics^[8] 7Jx18 mit Bereifung 225/60 Jetblack uni, glanzgedreht	□	□	□	□	428,91 369,75
	In Verbindung mit Modell xLine	□	□	□	□	–,-
25V	19" Leichtmetallräder V-Speiche 691^[9] 7½Jx19 mit Bereifung 245/50	□	□	□	□	1.218,49 1.050,42
25X	19" Leichtmetallräder V-Speiche 692^[10] 7½Jx19 mit Bereifung 245/50 Ferricgrau, glanzgedreht	□	□	□	□	1.413,45 1.218,49
28P	20" Leichtmetallräder Y-Speiche 695 mit Mischbereifung^{[11]*} 8Jx20 mit Bereifung 245/45 vorn 9½Jx20 mit Bereifung 275/40 hinten Orbitgrau, glanzgedreht	□	□	□	□	2.534,45 2.184,87
	In Verbindung mit Modell xLine	□	□	□	□	1.598,65 1.378,15

BLEIBEN SIE IN DER SPUR.

Für die Originalbereifung Ihres BMW mit Erstzulassung ab 01.07.2020 und alle bei BMW erworbenen Kompletträder und Reifen mit Sternmarkierung erhalten Sie automatisch und ohne Zusatzkosten die 36-monatige BMW Reifenversicherung mit bis zu 100 % Kostenersatz im 1. Jahr. Erfahren Sie mehr unter www.bmw.de/reifenversicherung oder bei Ihrem BMW Partner. (Die BMW Reifenversicherung ist ein Produkt der Allianz Versicherungs-AG).

Die Angaben Kraftstoffverbrauch, CO₂-Emissionen und Effizienzklasse gelten in Abhängigkeit von der gewählten Räderkategorie und Sonderausstattung. Den fahrzeugindividuellen Verbrauchswert nach NEFZ und WLTP erhalten Sie im BMW Online-Konfigurator unter www.bmw.de/konfigurator oder bei Ihrem BMW Partner.

* Gegen Aufpreis auch mit Sportbereifung (ohne Notlaufeigenschaften) erhältlich



■ Serienausstattung

□ Sonderausstattung

–,- Sonderausstattung ohne Mehr-/Minderpreis

RÄDER.

RÄDER	xDrive20i	xDrive30i	xDrive20d	xDrive30d	EUR inkl. 16 % MwSt. EUR ohne MwSt.
28L 20" Leichtmetallräder Y-Speiche 695 mit Mischbereifung und Notlaufeigenschaften^{[11]*} 8Jx20 mit Bereifung 245/45 vorn 9½Jx20 mit Bereifung 275/40 hinten Orbitgrau, glanzgedreht In Verbindung mit Modell xLine	<input type="checkbox"/>	<input type="checkbox"/>	<input type="checkbox"/>	<input type="checkbox"/>	2.534,45 2.184,87
2NQ 21" BMW Individual Leichtmetallräder V-Speiche 726 I mit Mischbereifung und Notlaufeigenschaften^[12] 8½Jx21 mit Bereifung 245/40 vorn 9½Jx21 mit Bereifung 275/35 hinten Orbitgrau, glanzgedreht In Verbindung mit Modell xLine In Verbindung mit Modell M Sport, Modell M Sport X	<input type="checkbox"/>	<input type="checkbox"/>	<input type="checkbox"/>	<input type="checkbox"/>	3.363,03 2.899,16
2VC Reifenpannenset Reifendichtmittelflasche, elektrisch betriebener 12-V-Kompressor Nicht in Verbindung mit Notlaufeigenschaften	<input type="checkbox"/>	<input type="checkbox"/>	<input type="checkbox"/>	<input type="checkbox"/>	48,74 42,02

Die Angaben Kraftstoffverbrauch, CO₂-Emissionen und Effizienzklasse gelten in Abhängigkeit von der gewählten Räderkategorie und Sonderausstattung. Den fahrzeugindividuellen Verbrauchswert nach NEFZ und WLTP erhalten Sie im BMW Online-Konfigurator unter www.bmw.de/konfigurator oder bei Ihrem BMW Partner.

Abbildungen ähnlich. Irrtümer und Änderungen bleiben vorbehalten.

www.bmw.de/konfigurator



■ Serienausstattung

□ Sonderausstattung

–, – Sonderausstattung ohne Mehr-/Minderpreis

BMW INDIVIDUAL.

DER AUSDRUCK VON PERSÖNLICHKEIT.

Der BMW X4. Inspired by BMW Individual.

Einen BMW zu fahren ist bereits Zeugnis besonderen Charakters. Wer sein Fahrzeug darüber hinaus zu einem individuellen Abbild der eigenen Persönlichkeit werden lassen möchte, dem eröffnen die BMW Individual Kollektion und die BMW Individual Manufaktur nahezu unbegrenzte Möglichkeiten zur Differenzierung. Perfekt auf die jeweilige Baureihe abgestimmt, bietet die BMW Individual Kollektion eine hocheklusive Auswahl an Ausstattungsoptionen: Lackierungen, faszinierend in Brillanz, Lichtbrechung oder matter Wirkung. Leder, einmalig in Farbgebung und Belederungsumfang, vollendet durch gekonnte Kontraste und Ziernähte. Interieurleisten aus exklusivsten Edelhölzern, makellosem Pianolack oder feinstem Leder. Übertroffen wird dieses Angebot ausschließlich durch das der BMW Individual Manufaktur. Denn diese verfolgt nur ein Ziel: mit Stil und handwerklicher Perfektion annähernd jeden noch so individuellen Kundenwunsch wahr werden zu lassen.



BMW Individual Lackierung Sonnenstein metallic, 21" BMW Individual Leichtmetallräder V-Speiche 726 I

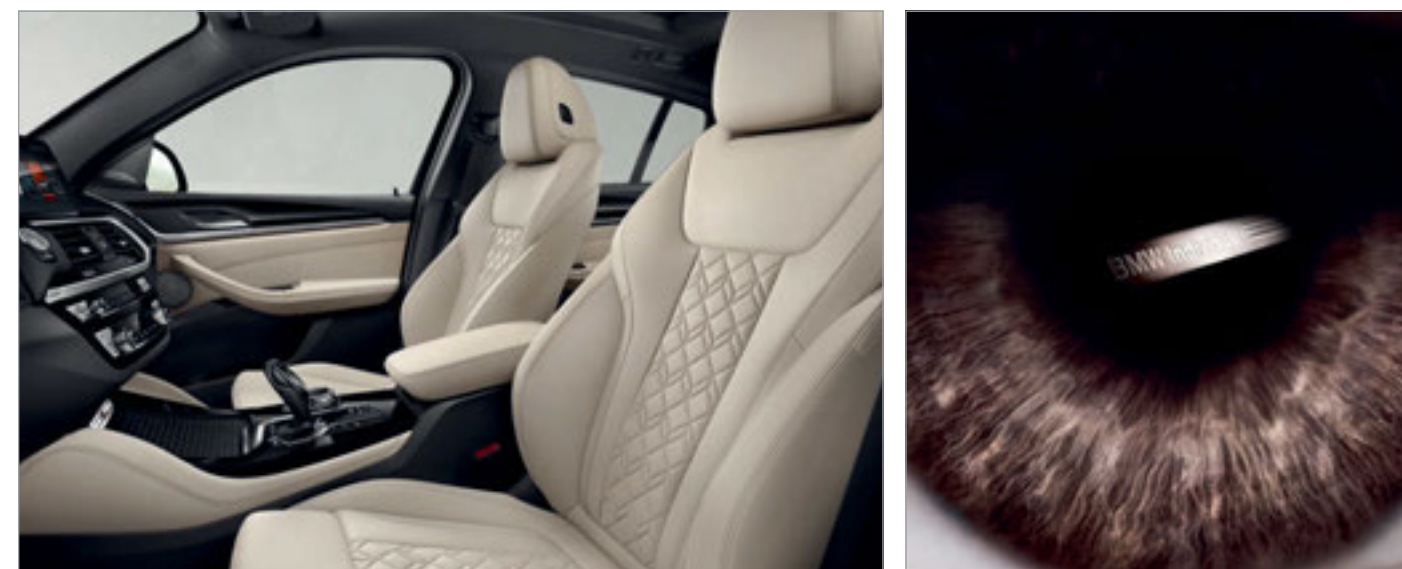

BMW Individual erweiterte Lederausstattung Merino Elfenbeinweiß und BMW Individual Interieurleiste Pianolack Schwarz

INTERIEUR.

HIGHLIGHTS.

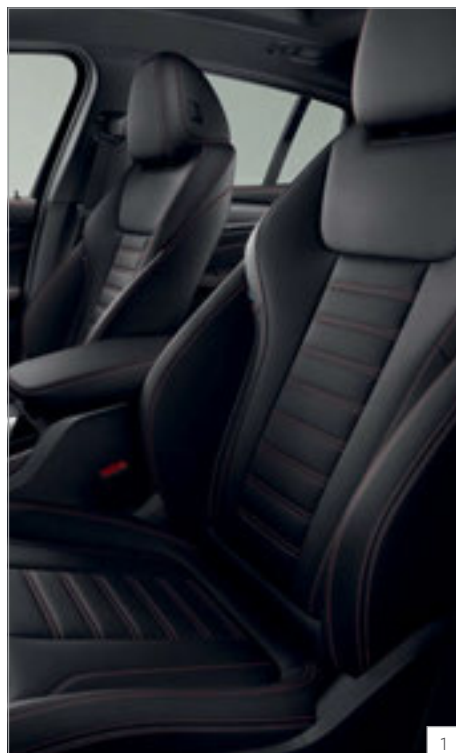

1



2

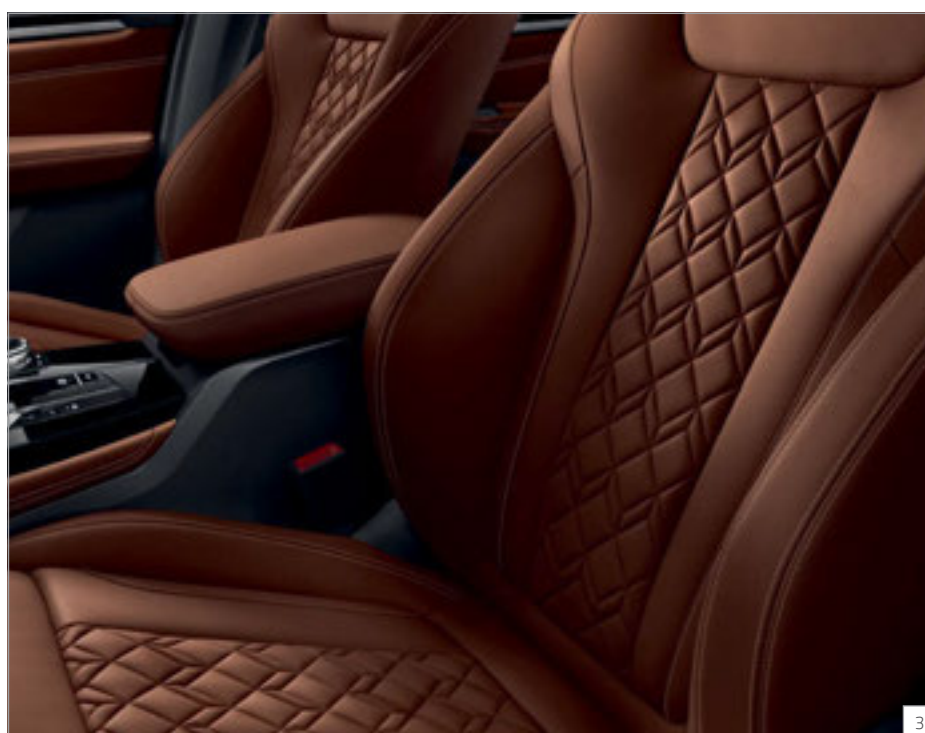

3

- 1 Sportsitze für Fahrer und Beifahrer
- 2 M Lederlenkrad
- 3 BMW Individual erweiterte Lederausstattung Merino Tartufo

www.bmw.de/konfigurator

INTERIEUR.

INTERIEUR/SITZE/LENKRÄDER		xDrive20i	xDrive30i	xDrive20d	xDrive30d	EUR inkl. 16 % MwSt. EUR ohne MwSt.
BVAT	Stoff-/Lederkombination Vivus Im Umfang Modell xLine enthalten Nur in Verbindung mit Sportsitze für Fahrer und Beifahrer	<input type="checkbox"/>	<input type="checkbox"/>	<input type="checkbox"/>	<input type="checkbox"/>	682,36 588,24
MA	Leder Vernasca inkl. Sitzflächen und Kopfauflagen in Leder Vernasca Nur in Verbindung mit Sitzheizung	<input type="checkbox"/>	<input type="checkbox"/>	<input type="checkbox"/>	<input type="checkbox"/>	1.998,32 1.722,69
	In Verbindung mit Modell xLine, Modell M Sport, Modell M Sport X	<input type="checkbox"/>	<input type="checkbox"/>	<input type="checkbox"/>	<input type="checkbox"/>	1.315,96 1.134,45
VA	BMW Individual erweiterte Lederausstattung Merino inkl. Sitzflächen und Kopfauflagen in Leder Merino Nur in Verbindung mit Sportsitze für Fahrer und Beifahrer, Sitzheizung und BMW Individual Dachhimmel Anthrazit	<input type="checkbox"/>	<input type="checkbox"/>	<input type="checkbox"/>	<input type="checkbox"/>	3.119,33 2.689,08
	In Verbindung mit Modell xLine, Modell M Sport, Modell M Sport X	<input type="checkbox"/>	<input type="checkbox"/>	<input type="checkbox"/>	<input type="checkbox"/>	2.436,97 2.100,84
4LU	Interieurleisten Schwarz hochglänzend mit Akzentleiste Perlglanz Chrom Im Umfang Modell xLine enthalten	<input type="checkbox"/>	<input type="checkbox"/>	<input type="checkbox"/>	<input type="checkbox"/>	146,22 126,05
4K9	Interieurleisten Aluminium Feinschliff mit Akzentleiste Perlglanz Chrom	<input type="checkbox"/>	<input type="checkbox"/>	<input type="checkbox"/>	<input type="checkbox"/>	292,44 252,10
	In Verbindung mit Modell xLine	<input type="checkbox"/>	<input type="checkbox"/>	<input type="checkbox"/>	<input type="checkbox"/>	146,22 126,05
	In Verbindung mit Modell M Sport, Modell M Sport X	<input type="checkbox"/>	<input type="checkbox"/>	<input type="checkbox"/>	<input type="checkbox"/>	–,-
4MC	Interieurleisten Carbon Fibre Nur in Verbindung mit Modell M Sport und Modell M Sport X	<input type="checkbox"/>	<input type="checkbox"/>	<input type="checkbox"/>	<input type="checkbox"/>	828,58 714,29
4LQ	Interieurleisten Edelholausführung Pappel Maser Grau mit Akzentleiste Perlglanz Chrom	<input type="checkbox"/>	<input type="checkbox"/>	<input type="checkbox"/>	<input type="checkbox"/>	438,65 378,15
	In Verbindung mit Modell xLine	<input type="checkbox"/>	<input type="checkbox"/>	<input type="checkbox"/>	<input type="checkbox"/>	292,44 252,10
	In Verbindung mit Modell M Sport, Modell M Sport X	<input type="checkbox"/>	<input type="checkbox"/>	<input type="checkbox"/>	<input type="checkbox"/>	146,22 126,05
4K1	Interieurleisten Edelholausführung Eiche dunkel hochglänzend mit Akzentleiste Perlglanz Chrom	<input type="checkbox"/>	<input type="checkbox"/>	<input type="checkbox"/>	<input type="checkbox"/>	438,65 378,15
	In Verbindung mit Modell xLine	<input type="checkbox"/>	<input type="checkbox"/>	<input type="checkbox"/>	<input type="checkbox"/>	292,44 252,10
	In Verbindung mit Modell M Sport, Modell M Sport X	<input type="checkbox"/>	<input type="checkbox"/>	<input type="checkbox"/>	<input type="checkbox"/>	146,22 126,05

■ Serienausstattung

□ Sonderausstattung

–,- Sonderausstattung ohne Mehr-/Minderpreis

INTERIEUR.

INTERIEUR/SITZE/LENKRÄDER		xDrive20i	xDrive30i	xDrive20d	xDrive30d	EUR inkl. 16 % MwSt. EUR ohne MwSt.
4LH	Interieurleisten Edelholzausführung Finline Cove matt offenporig mit Akzentleiste Perlglanz Chrom	<input type="checkbox"/>	<input type="checkbox"/>	<input type="checkbox"/>	<input type="checkbox"/>	438,65 378,15
	In Verbindung mit Modell xLine	<input type="checkbox"/>	<input type="checkbox"/>	<input type="checkbox"/>	<input type="checkbox"/>	292,44 252,10
	In Verbindung mit Modell M Sport, Modell M Sport X	<input type="checkbox"/>	<input type="checkbox"/>	<input type="checkbox"/>	<input type="checkbox"/>	146,22 126,05
4ML	BMW Individual Interieurleisten Pianolack Schwarz Nur in Verbindung mit Ambientes Licht	<input type="checkbox"/>	<input type="checkbox"/>	<input type="checkbox"/>	<input type="checkbox"/>	633,62 546,22
	In Verbindung mit Modell xLine	<input type="checkbox"/>	<input type="checkbox"/>	<input type="checkbox"/>	<input type="checkbox"/>	487,40 420,17
	In Verbindung mit Modell M Sport, Modell M Sport X	<input type="checkbox"/>	<input type="checkbox"/>	<input type="checkbox"/>	<input type="checkbox"/>	341,18 294,12
481	Sportsitze für Fahrer und Beifahrer höhere Sitzwangen, manuell einstellbare Oberschenkelauflage, elektrische Lehnenbreitenverstellung Nicht in Verbindung mit Stoff Hevelius Nicht in Verbindung mit Sitz mit aktiver Sitzbelüftung für Fahrer und Beifahrer Im Umfang Modell xLine, Modell M Sport und Modell M Sport X enthalten	<input type="checkbox"/>	<input type="checkbox"/>	<input type="checkbox"/>	<input type="checkbox"/>	536,13 462,18
711	M Sportsitze für Fahrer und Beifahrer inkl. Lordosenstütze Nur in Verbindung mit Modell M Sport, Modell M Sport X, Leder Vernasca Schwarz/Kontraststeppung Blau (MANL), Leder Vernasca Cognac (MAPQ), Sitzverstellung elektrisch, Sitzheizung Nicht in Verbindung mit Sitz mit aktiver Sitzbelüftung für Fahrer und Beifahrer	<input type="checkbox"/>	<input type="checkbox"/>	<input type="checkbox"/>	<input type="checkbox"/>	965,04 831,93
4FH	Sitz mit aktiver Sitzbelüftung für Fahrer und Beifahrer⁽⁴⁾ Belüftung von Sitzlehne und Sitzfläche durch Perforation im Leder, inkl. elektrische Sitzverstellung für Fahrer und Beifahrer mit Memory-Funktion für Fahrersitz, eigene Sitzgeometrie Nur in Verbindung mit Leder Vernasca Canberrabeige MAFO, Schwarz MAH7 oder Mokka MAMU und Sitzheizung In Verbindung mit Modell xLine, Modell M Sport, Modell M Sport X Nicht in Verbindung mit Sportsitze für Fahrer und Beifahrer, M Sportsitze für Fahrer und Beifahrer	<input type="checkbox"/>	<input type="checkbox"/>	<input type="checkbox"/>	<input type="checkbox"/>	2.047,06 1.764,71
459	Sitzverstellung, elektrisch, mit Memory-Funktion für Fahrersitz Elektrische Einstellung für Sitzlängsrichtung, Sitzneigung, Sitzhöhe und Lehnenneigung, enthält Bordsteinautomatik für Beifahrer-Außenspiegel Im Umfang Sitz mit aktiver Sitzbelüftung für Fahrer und Beifahrer enthalten	<input type="checkbox"/>	<input type="checkbox"/>	<input type="checkbox"/>	<input type="checkbox"/>	1.169,74 1.008,40
488	Lordosenstütze für Fahrer und Beifahrer Verstellung von Höhe und Tiefe in der Rückenlehne Im Umfang Business Paket, Business Paket Professional, M Sportsitze für Fahrer und Beifahrer enthalten	<input type="checkbox"/>	<input type="checkbox"/>	<input type="checkbox"/>	<input type="checkbox"/>	272,94 235,29



Abbildungen ähnlich. Irrtümer und Änderungen bleiben vorbehalten.

www.bmw.de/konfigurator

INTERIEUR/SITZE/LENKRÄDER		xDrive20i	xDrive30i	xDrive20d	xDrive30d	EUR inkl. 16 % MwSt. EUR ohne MwSt.
494	Sitzheizung für Fahrer und Beifahrer sorgt für eine angenehme Wärme der vorderen Sitze bei niedrigen Temperaturen, 3-stufig regulierbar Im Umfang Business Paket und Business Paket Professional enthalten	<input type="checkbox"/>	<input type="checkbox"/>	<input type="checkbox"/>	<input type="checkbox"/>	370,42 319,33
4HA	Sitzheizung vorn und hinten sorgt für eine angenehme Wärme der vorderen und hinteren Sitze bei niedrigen Temperaturen, 3-stufig regulierbar Nur in Verbindung mit Leder Vernasca, Leder Merino In Verbindung mit Business Paket und Business Paket Professional	<input type="checkbox"/>	<input type="checkbox"/>	<input type="checkbox"/>	<input type="checkbox"/>	740,85 638,66
4GQ	M Sicherheitsgurte Sicherheitsgurte in Schwarz mit farbiger M Naht für alle Sitzplätze Nur in Verbindung mit Modell M Sport, Modell M Sport X, Active Protection	<input type="checkbox"/>	<input type="checkbox"/>	<input type="checkbox"/>	<input type="checkbox"/>	292,44 252,10
775	BMW Individual Dachhimmel Anthrazit Im Umfang Modell M Sport und Modell M Sport X enthalten	<input type="checkbox"/>	<input type="checkbox"/>	<input type="checkbox"/>	<input type="checkbox"/>	292,44 252,10
710	M Lederlenkrad Im Umfang Modell M Sport und Modell M Sport X enthalten	<input type="checkbox"/>	<input type="checkbox"/>	<input type="checkbox"/>	<input type="checkbox"/>	214,45 184,87
248	Lenkradheizung⁽⁵⁾ Im Umfang Winterfreude Paket enthalten	<input type="checkbox"/>	<input type="checkbox"/>	<input type="checkbox"/>	<input type="checkbox"/>	243,69 210,08
4AW	Instrumententafel in Sensatec In Schwarz mit Kontrastnaht Im Umfang Modell Luxury Line enthalten Nur in Verbindung mit Modell xLine, Modell M Sport und Modell M Sport X	<input type="checkbox"/>	<input type="checkbox"/>	<input type="checkbox"/>	<input type="checkbox"/>	633,62 546,22
4U0	Galvanikapplikation für Bedienelemente⁽⁶⁾ Tasten des Multifunktionslenkrads, Start Stop Knopf, Audio- und Klimabedienregler, Schaltzentrum Tür Fahrer- und Beifahrerseite mit Fensterheber In Verbindung mit M Lederlenkrad keine Galvanikausführung der Multifunktionstasten	<input type="checkbox"/>	<input type="checkbox"/>	<input type="checkbox"/>	<input type="checkbox"/>	194,96 168,07
319	Garagentoröffner, integriert Fernsteuerung von z. B. Garagen- und Grundstückstoren, Aktivierung über drei am Innenspiegel integrierte Tasten Hinweis: Weitere Informationen finden Sie unter www.homelink.com	<input type="checkbox"/>	<input type="checkbox"/>	<input type="checkbox"/>	<input type="checkbox"/>	253,45 218,49
4UY	Ski- und Snowboardtasche⁽⁷⁾ separate Tasche, herausnehmbar	<input type="checkbox"/>	<input type="checkbox"/>	<input type="checkbox"/>	<input type="checkbox"/>	146,22 126,05
441	Raucherpaket Aschenbecher und Zigarettenanzünder in Mittelkonsole vorn	<input type="checkbox"/>	<input type="checkbox"/>	<input type="checkbox"/>	<input type="checkbox"/>	48,74 42,02



■ Serienausstattung

□ Sonderausstattung

–,– Sonderausstattung ohne Mehr-/Minderpreis

AUSSTATTUNGSPAKETE UND FAHRDYNAMIK.

HIGHLIGHTS.



¹ **Adaptiver LED-Scheinwerfer**, enthalten im Innovationspaket

² **Telefonie mit Wireless Charging**, enthalten im Entertainment Paket

Abbildungen ähnlich. Irrtümer und Änderungen bleiben vorbehalten.

www.bmw.de/konfigurator

AUSSTATTUNGSPAKETE UND FAHRDYNAMIK.

AUSSTATTUNGSPAKETE		xDrive20i	xDrive30i	xDrive20d	xDrive30d	EUR inkl. 16% MwSt. EUR ohne MwSt.
9BD Business Paket	<ul style="list-style-type: none"> – BMW Live Cockpit Plus – Connected Package Plus – Innen- und Außenspiegelpaket – Lordosenstütze für Fahrer und Beifahrer – Sitzheizung für Fahrer und Beifahrer <p>Ausstattungsalternativen mit reduziertem Preis: Sitzheizung vorn und hinten</p>	<input type="checkbox"/>	<input type="checkbox"/>	<input type="checkbox"/>	<input type="checkbox"/>	1.852,10 1.596,64
9D6 Business Paket Professional	<ul style="list-style-type: none"> – BMW Live Cockpit ConnectedDrive – Innen- und Außenspiegelpaket – Lordosenstütze für Fahrer und Beifahrer – Sitzheizung für Fahrer und Beifahrer <p>Ausstattungsalternativen mit reduziertem Preis: Sitzheizung vorn und hinten</p>	<input type="checkbox"/>	<input type="checkbox"/>	<input type="checkbox"/>	<input type="checkbox"/>	3.509,24 3.025,21
9LC BMW Live Cockpit ConnectedDrive	<ul style="list-style-type: none"> – BMW Live Cockpit Professional – Connected Package Professional – Alarmanlage <p>Siehe Details auf Seite 54 unter BMW Live Cockpit ConnectedDrive</p>	<input type="checkbox"/>	<input type="checkbox"/>	<input type="checkbox"/>	<input type="checkbox"/>	2.729,41 2.352,94
7R7 Innovationspaket	<ul style="list-style-type: none"> – Adaptiver LED-Scheinwerfer – BMW Head-Up Display – Driving Assistant – Komfortzugang <p>Nur in Verbindung mit Innen- und Außenspiegelpaket</p> <p>Ausstattungsalternative mit reduziertem Preis: Driving Assistant Plus</p>	<input type="checkbox"/>	<input type="checkbox"/>	<input type="checkbox"/>	<input type="checkbox"/>	2.436,97 2.100,84

Informationen zu den BMW ConnectedDrive Diensten, die Allgemeinen Geschäfts- und Nutzungsbedingungen BMW ConnectedDrive sowie die rechtlichen Hinweise zum Datenschutz finden Sie unter www.bmw.de/connecteddrive_informationen. Für Fragen können Sie sich auch an die BMW ConnectedDrive Hotline wenden, die telefonisch von **Montag bis Sonntag von 8:00 bis 20:00 Uhr** unter **Tel. +49 89 1250-160 10** sowie per E-Mail unter bmw-connecteddrive@bmw.de zur Verfügung steht.

■ Serienausstattung

□ Sonderausstattung

– – Sonderausstattung ohne Mehr-/Minderpreis

AUSSTATTUNGSPAKETE UND FAHRDYNAMIK.

AUSSTATTUNGSPAKETE

	xDrive20i	xDrive30i	xDrive20d	xDrive30d	EUR inkl. 16 % MwSt. EUR ohne MwSt.
9D7 Winterfreude Paket – Standheizung – BMW Display Key – Lenkradheizung – Akustikverglasung	<input type="checkbox"/>	<input type="checkbox"/>	<input type="checkbox"/>	<input type="checkbox"/>	1.559,67 1.344,54
9D5 Entertainment Paket – HiFi Lautsprechersystem – Telefonie mit Wireless Charging – WLAN Hotspot Ausstattungsalternativen mit reduziertem Preis: Harman Kardon Surround System	<input type="checkbox"/>	<input type="checkbox"/>	<input type="checkbox"/>	<input type="checkbox"/>	731,09 630,25

ANTRIEB/FAHRDYNAMIK/FAHRWERK

225 Serienfahrwerk	<input type="checkbox"/>	<input type="checkbox"/>	<input type="checkbox"/>	<input type="checkbox"/>	–,-
223 Adaptives Fahrwerk Anpassung der Stoßdämpfer an die jeweilige Fahr- und Straßensituation	<input type="checkbox"/>	<input type="checkbox"/>	<input type="checkbox"/>	<input type="checkbox"/>	584,87 504,20

Abbildungen ähnlich. Irrtümer und Änderungen bleiben vorbehalten.

■ Serienausstattung □ Sonderausstattung

www.bmw.de/konfigurator

–,- Sonderausstattung ohne Mehr-/Minderpreis

BMW SERVICE INCLUSIVE.



Keine Gedanken mehr an Kosten für Wartungsarbeiten und Verschleißreparaturen verschwenden: Mit BMW Service Inclusive geht dieser Wunsch in Erfüllung. Sie leisten eine einmalige Zahlung, und damit sind alle inbegriffenen Werkstattleistungen bei Ihrem BMW Service Partner abgedeckt und Sie sind bequem, sicher und stressfrei unterwegs. Unter dem Strich gewinnen Sie so nicht nur Planungssicherheit, sondern sparen auch bares Geld.

Mehr unter www.bmw.de/serviceinclusive

BMW FINANCIAL SERVICES.

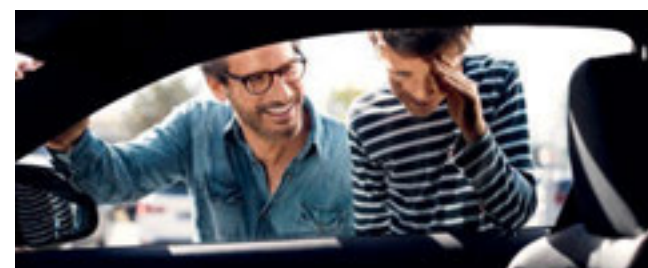

Sie wünschen sich für Ihren BMW nur noch eines: die perfekte finanzielle Lösung? Eine, die genügend Spielraum auch für andere Wünsche lässt? BMW Financial Services bietet Ihnen maßgeschneiderte Konzepte für Leasing, Finanzierung und Versicherung – individuell abgestimmt auf Ihre Bedürfnisse und Ihr Budget.

Mehr unter www.bmw.de/fs

BMW DRIVING EXPERIENCE.



Für alle, die reine Fahrfreude erleben wollen, bieten wir eine Vielzahl an Trainingsvarianten, in denen Sie Ihr Fahrkönnen individuell ausbauen können. Ganz gleich, für welches Training Sie sich entscheiden, ob Sommer oder Winter, der Fahrspaß ist immer garantiert.

Buchen Sie jetzt Ihr Training unter +49 (0)89 1250 16 444* oder www.bmw-drivingexperience.com

* zum gültigen Ortstarif

BMW GEWÄHRLEISTUNGS-VERLÄNGERUNGS-PAKETE.



BMW Gewährleistungsverlängerungs-Pakete geben Ihnen die Möglichkeit, Ansprüche auf Mängelbeseitigung auch nach Ablauf des für Ihren BMW gültigen Gewährleistungszeitraums geltend zu machen.

Mehr unter www.bmw.de/gewaehrleistungsverlaengerungs-pakete

BMW WELT.



Ihre Automobilabholung in der BMW Welt in München macht einen großen Tag zu einem unvergesslichen Event. Erleben Sie die Übergabe Ihres neuen BMW, eingebettet in ein perfekt auf Sie abgestimmtes Rahmenprogramm.

Informieren Sie sich gerne vorab bei Ihrem BMW Partner vor Ort, online unter www.bmw-welt.com/automobilabholung, telefonisch unter 089 1250 160 20 oder schicken Sie uns eine E-Mail an infowelt@bmw-welt.com.

MEIN BMW: IHRE KUNDENWELT.

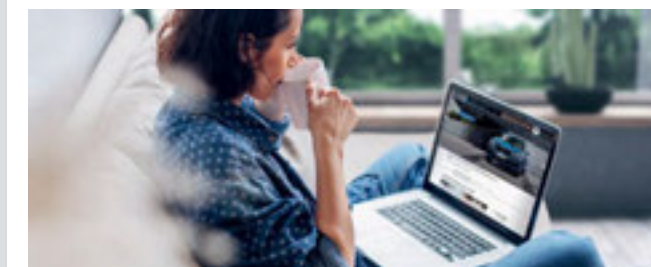

Ihr persönliches Portal rund um Ihren aktuellen BMW:

- exklusive Inhalte
- nützliche Services
- attraktive Gewinnspiele
- spannende Erlebnisse und Events

Jetzt anmelden und mitmachen: www.MeinBMW.de

ASSISTENZSYSTEME UND KOMFORT.

HIGHLIGHTS.



1



2

1 Panorama-Glasdach

2 BMW Head-Up Display

Die Anzeigen des BMW Head-Up Displays sind ausstattungsabhängig

Abbildungen ähnlich. Irrtümer und Änderungen bleiben vorbehalten.

www.bmw.de/konfigurator

ASSISTENZSYSTEME UND KOMFORT.

FAHRERASSISTENZSYSTEME		xDrive20i	xDrive30i	xDrive20d	xDrive30d	EUR inkl. 16 % MwSt. EUR ohne MwSt.
5AL	Active Protection Sicherheitspaket zur Einleitung von Schutzmaßnahmen für die Fahrzeuginsassen in drohenden Unfallsituationen, u. a. Gurtstraffung für Fahrer und Beifahrer, Schließen der Scheiben bis auf einen Spalt und falls vorhanden, des Glasdachs, automatisches Abbremsen nach einer Kollision	<input type="checkbox"/>	<input type="checkbox"/>	<input type="checkbox"/>	<input type="checkbox"/>	341,18 294,12
5AS	Driving Assistant kamera- und radarbasiertes Fahrerassistenzsystem, bestehend aus: – Spurverlassenswarnung , erkennt Spurmarkierungen ab ca. 70 km/h und warnt per Lenkrad-Vibration vor ungewolltem Verlassen der Fahrspur – Spurwechselwarnung , Überwachung der seitlichen Fahrzeugumgebung, Erkennung von Fahrzeugen im „toten Winkel“ ab ca. 20 km/h bei gewolltem Spurwechsel, haptische Warnung am Lenkrad (Vibration) und optische Anzeige im Außenspiegel – Querverkehrswarnung hinten , warnt vor möglichen Kollisionen mit Querverkehr, z. B. beim rückwärts Ausparken, in Verbindung mit Rückfahrkamera zusätzlich Echtbild-Anzeige im Control-Display – Prävention Heckkollision , warnt nachfolgenden Verkehr per Warnblinkanlage durch Blinken in doppelter Frequenz bei Erkennung von drohender Heckkollision – Speed Limit Info inkl. Überholverbotsanzeige Nur in Verbindung mit Navigationssystem Im Umfang Innovationspaket enthalten Nur in Verbindung mit Innen- und Außenspiegelpaket	<input type="checkbox"/>	<input type="checkbox"/>	<input type="checkbox"/>	<input type="checkbox"/>	877,31 756,30
5AT	Driving Assistant Plus kamera- und radarbasiertes Fahrerassistenzsystem bestehend aus: – Driving Assistant – Aktive Geschwindigkeitsregelung mit Stop&Go-Funktion – Speed Limit Info inkl. Überholverbotsanzeige und Speed Limit Assist Nur in Verbindung mit Navigationssystem – Lenk- und Spurführungsassistent : unterstützt im Geschwindigkeitsbereich bis 210 km/h und in monotonen Stausituationen (Stauassistent), die Spurmitte durch korrigierende Lenkeingriffe zu halten – Spurwechselassistent : Lenkunterstützung beim Spurwechsel auf ausgewählten mehrspurigen Straßen im Geschwindigkeitsbereich zwischen 70 km/h bis 180 km/h durch Langdruck des Blinkers – Spurhalteassistent mit aktivem Seitenkollisionsschutz : korrigierende Lenkeingriffe im Geschwindigkeitsbereich 70 km/h bis 210 km/h, zum Halten der Spur, aktive Vermeidung von potenziellen Seitenkollisionen – Querverkehrswarnung vorn : warnt vor möglichen Kollisionen bei schlecht einsehbaren Verkehrssituationen – Ausweichhilfe : Assistenz in kritischen Auffahrsituationen mit Ausweichmöglichkeit – Kreuzungswarnung : Warnung in Vorfahrtssituationen und bei Stoppschildern (nur in Verbindung mit BMW Live Cockpit ConnectedDrive), zusätzliche Lenkungswarnung vor querendem Verkehr im Geschwindigkeitsbereich bis 85 km/h – Falschfahrwarnung : Warnung bei Einfahrverbotschildern (nur in Verbindung mit Navigationssystem) Nur in Verbindung mit Galvanikapplikation für Bedienelemente und Innen- und Außenspiegelpaket In Verbindung mit Innovationspaket	<input type="checkbox"/>	<input type="checkbox"/>	<input type="checkbox"/>	<input type="checkbox"/>	2.242,01 1.932,77
5DF	Aktive Geschwindigkeitsregelung mit Stop&Go-Funktion kamera- und radarbasiertes Fahrerassistenzsystem, Aktive Geschwindigkeitsregelung im Bereich 30 km/h bis 210 km/h mit Abstandsregelung, geschwindigkeitsabhängiger Abstand zum vorausfahrenden Fahrzeug in 4 Stufen wählbar, Stop&Go-Funktion, in Verbindung mit Navigationssystem Speed Limit Info inkl. Überholverbotsanzeige und Speed Limit Assist, Systemanzeigen in der Instrumentenkombination bzw. im optionalen BMW Head-Up Display Nur in Verbindung mit Galvanikapplikation für Bedienelemente	<input type="checkbox"/>	<input type="checkbox"/>	<input type="checkbox"/>	<input type="checkbox"/>	877,31 756,30

■ Serienausstattung

□ Sonderausstattung

– – Sonderausstattung ohne Mehr-/Minderpreis

ASSISTENZSYSTEME UND KOMFORT.

FAHRERASSISTENZSYSTEME		xDrive20i	xDrive30i	xDrive20d	xDrive30d	EUR inkl. 16 % MwSt. EUR ohne MwSt.
SDM	Parking Assistant kamera- und ultraschallbasiertes Parkassistenzsystem bestehend aus: – Rückfahrkamera – Parkassistent , automatisches Einparken (Lenken, Gasgeben, Bremsen sowie Gangwechsel bei Fahrzeugen mit Steptronic Getriebe) in Längs- und Querparklücken, inkl. Active PDC	<input type="checkbox"/>	<input type="checkbox"/>	<input type="checkbox"/>	<input type="checkbox"/>	584,87 504,20
SDN	Parking Assistant Plus kamera- und ultraschallbasiertes Parkassistenzsystem bestehend aus: – Parking Assistant – Surround View , Top View, Panorama View und 3D View, Kameras vorn in den Außenspiegeln, 360°-Rundumblick um das Fahrzeug, automatische Aktivierung über Speicherung persönlicher Ortspunkte (nur mit Navigation) Nur in Verbindung mit Innen- und Außenspiegelpaket	<input type="checkbox"/>	<input type="checkbox"/>	<input type="checkbox"/>	<input type="checkbox"/>	1.023,53 882,35

FUNKTIONALITÄT

536	Standheizung inkl. BMW Display Key (ersetzt einen der zwei serienmäßigen Fahrzeugschlüssel), individuelles Temperieren des Fahrgastraums bei kälteren Temperaturen mittels Heizgerät ohne Inbetriebnahme des Motors, Vermeiden zugefrorener und beschlagener Scheiben, inkl. Standlüftung bei wärmeren Temperaturen für einen kühleren Innenraum, Aktivierung per iDrive Controller oder Fernbedienung über BMW Display Key oder Smartphone-App Nur verfügbar im Winterfreude Paket	<input type="checkbox"/>	<input type="checkbox"/>	<input type="checkbox"/>	<input type="checkbox"/>	
4UR	Ambientes Licht 6 wählbare Lichtdesigns in verschiedenen Farben mit Kontur- und Ambientebeleuchtung in Instrumententafel, Türverkleidung und Mittelkonsole, Ablagefach-beleuchtung in der Mittelarmlehne vorn, Fußraumleuchten vorn und hinten, Lichtteppich im Ein- und Ausstiegsbereich Im Umfang Modell xLine, Modell M Sport und Modell M Sport X enthalten	<input type="checkbox"/>	<input type="checkbox"/>	<input type="checkbox"/>	<input type="checkbox"/>	360,67 310,92
4NM	Ambient Air Paket^[3] – Duftaromen für den Fahrzeuginnenraum, Intensität in 3 Stufen regelbar, 2 anwählbare Duftkartuschen im Handschuhfach, inkl. Starter-Kit mit 2 Düften, im BMW Zubehör weitere Düfte erhältlich – Ionisierungsfunktion zur Verbesserung der Luftqualität im Innenraum	<input type="checkbox"/>	<input type="checkbox"/>	<input type="checkbox"/>	<input type="checkbox"/>	341,18 294,12
3KA	Akustikverglasung für Fahrer- und Beifahrerseite zur Reduzierung von Fahr- und Windgeräuschen	<input type="checkbox"/>	<input type="checkbox"/>	<input type="checkbox"/>	<input type="checkbox"/>	194,96 168,07



3



4

FUNKTIONALITÄT		xDrive20i	xDrive30i	xDrive20d	xDrive30d	EUR inkl. 16 % MwSt. EUR ohne MwSt.
420	Sonnenschutzverglasung stärker eingefärbte Verglasung ab der B-Säule im hinteren Fahrzeugbereich	<input type="checkbox"/>	<input type="checkbox"/>	<input type="checkbox"/>	<input type="checkbox"/>	438,65 378,15
402	Panorama-Glasdach zweigeteiltes Glasdach, mit elektrischer Betätigung von Glasdach und Sonnenschutzrollo, vordere Glashälfte mit Tippfunktion anhebbar, Windabweiser, Komfortöffnung und -schließung über Fahrzeugschlüssel	<input type="checkbox"/>	<input type="checkbox"/>	<input type="checkbox"/>	<input type="checkbox"/>	1.462,18 1.260,50
552	Adaptiver LED-Scheinwerfer^[4] – LED-Technologie für Akzentleuchte, Abblend- und Fernlicht, Tagfahrlicht – BMW Selective Beam, blendfreier Fernlichtassistent – Adaptives Kurvenlicht inkl. variabler Lichtverteilung und Abbiegelicht Im Umfang Innovationspaket enthalten	<input type="checkbox"/>	<input type="checkbox"/>	<input type="checkbox"/>	<input type="checkbox"/>	487,40 420,17
5A1	LED-Nebelscheinwerfer Im Umfang Modell M Sport und Modell M Sport X enthalten	<input type="checkbox"/>	<input type="checkbox"/>	<input type="checkbox"/>	<input type="checkbox"/>	146,22 126,05
5AC	Fernlichtassistent automatisches Ein- und Ausschalten des Fernlichtes abhängig von der Verkehrssituation. Steuerung über Sensor an der Vorderseite des Innenspiegels Im Umfang Adaptiver LED-Scheinwerfer enthalten	<input type="checkbox"/>	<input type="checkbox"/>	<input type="checkbox"/>	<input type="checkbox"/>	155,96 134,45
430	Innen- und Außenspiegelpaket Außenspiegel an Fahrerseite automatisch abblendend, Außenspiegel elektrisch anklappbar, Bordsteinautomatik für Beifahrer-Außenspiegel (beim Einlegen des Rückwärtsgangs), Außenspiegel beheizt, Scheibenwaschdüsen beheizt, Spiegel-Memory nur in Verbindung mit Sitzverstellung elektrisch für Fahrer und Beifahrer Im Umfang Business Paket und Business Paket Professional enthalten	<input type="checkbox"/>	<input type="checkbox"/>	<input type="checkbox"/>	<input type="checkbox"/>	311,94 268,91
322	Komfortzugang schlüsselloser Zugang zum Fahrzeug und Vorfeldbeleuchtung in den Türaußengriffen, inkl. berührungslosem Öffnen und Schließen der Heckklappe Im Umfang Innovationspaket enthalten	<input type="checkbox"/>	<input type="checkbox"/>	<input type="checkbox"/>	<input type="checkbox"/>	584,87 504,20
302	Alarmanlage zur Überwachung der Türen, Front- und Heckklappe, inkl. Innenraumschutz, Neigungsalarmgeber und Notstromsirene Im Umfang mit Business Paket Professional und Live Cockpit ConnectedDrive enthalten	<input type="checkbox"/>	<input type="checkbox"/>	<input type="checkbox"/>	<input type="checkbox"/>	487,40 420,17
3AC	Anhängerkupplung^[5] Betätigungsschalter im Gepäckraum. Anhängerkupplung kann vollständig unter die Heckschürze elektrisch eingeschwenkt werden Inklusive Anhänger-Stabilisierungskontrolle	<input type="checkbox"/>	<input type="checkbox"/>	<input type="checkbox"/>	<input type="checkbox"/>	1.072,27 924,37



5

CONNECTIVITY.

HIGHLIGHTS.



- 1 **BMW Live Cockpit ConnectedDrive**
- 2 **BMW Gestiksteuerung**
- 3 **Harman Kardon Surround Sound System**

Abbildungen ähnlich. Irrtümer und Änderungen bleiben vorbehalten.

www.bmw.de/konfigurator

CONNECTIVITY.

NAVIGATION / INFOTAINMENT

6U2 **BMW Live Cockpit Plus**

- wesentliche Produktinhalte:
 Navigationssystem mit zentralem, hochauflösendem 8,8" Farb-Display mit Touch-Funktion
 – Analoge Instrumentenkombination mit 5,7" Display
 – Radio, MP3-Player und RDS-Doppeltuner
 – Navigationssystem
 – iDrive Controller
 – Intelligenter Sprachassistent
 – 2 USB Anschlüsse zum Laden und zur Übertragung von Daten
 – WiFi-Direct-Verbindung zwischen Fahrzeug und Endgerät

6C2 **BMW Connected Package Plus**

- bestehend aus Remote Services, Concierge Services, Real Time Traffic Information (RTTI) (inkl. Gefahrenmeldungen), Smartphone Integration. Nach Ablauf der kostenfreien Nutzungsdauer können diese Dienste im BMW ConnectedDrive Store kostenpflichtig erworben werden
- **Remote Services:** Fernfunktionen, die via ausgewählter Smartphones mit der BMW Connected App abrufbar sind, u.a. Fahrzeug öffnen/verriegeln und Standortsuche, Senden von Zieladressen an das Fahrzeug, der Dienst muss zur Nutzung vorab personalisiert aktiviert werden (Laufzeit: 3 Jahre)
 - **Concierge Services:** telefonischer Auskunftsdienst für individuelle und persönliche Unterstützung über das BMW Call Center, u.a. Suche von Fahrtzielen, Notfallapotheken, Geldautomaten, Sonderzielen, Fluginformationen, Restaurants, Hotels und Golfplätzen, Übertragung von Telefonnummern und Adressdaten vom BMW Call Center direkt in das Fahrzeug (Laufzeit: 3 Jahre)
 - **Real Time Traffic Information (RTTI) (inkl. Gefahrenmeldungen):** Echtzeitverkehrsinformationen auf Autobahnen, Landstraßen und innerstädtischen Straßen, präzise Angaben zur Verkehrslage auf der aktuellen Route und auf potenziellen Umleitungsstrecken; Anzeige von Gefahrenmeldungen, wie z.B. Unfälle, Pannenfahrzeuge oder Regen. On-Street Parking Information zur Wahrscheinlichkeitsprognose von freien Parkplätzen auf der Straße für ausgewählte Großstädte (Laufzeit: 3 Jahre)
 - **Smartphone Integration (Apple CarPlay)*:** ermöglicht die drahtlose Nutzung des iPhone, Anzeige und Bedienung von Smartphone-Inhalten wie Musik, Messages/SMS, Telefonie, ausgewählte Third-Party-Apps und Navigation über Bedienoberfläche des Fahrzeugs, Kompatibilität und Funktionsumfang des iPhones ist abhängig vom Modelljahr und installiertem Softwarestand

Im Umfang Business Paket enthalten

Nicht in Verbindung mit BMW Live Cockpit ConnectedDrive und Business Paket Professional

Hinweis: Navigationskarten-Update Over the Air, 3 Jahre kostenfreies automatisches Karten-Update bis zu 4 x pro Jahr im Rahmen von BMW ConnectedDrive

* Wenn Sie Smartphone Integration verwenden, werden ausgewählte Daten des Fahrzeugs an Ihr iPhone übertragen. Die weitere Datenverarbeitung liegt in der Verantwortung des Mobiltelefonherstellers bzw. von 3rd Party Apps. Mehr Informationen finden Sie unter www.bmw.de/AppleCarPlay

	xDrive20i	xDrive30i	xDrive20d	xDrive30d	EUR inkl. 16 % MwSt. EUR ohne MwSt.
6U2 BMW Live Cockpit Plus	<input type="checkbox"/>	<input type="checkbox"/>	<input type="checkbox"/>	<input type="checkbox"/>	1.315,96 1.134,45
6C2 BMW Connected Package Plus	<input type="checkbox"/>	<input type="checkbox"/>	<input type="checkbox"/>	<input type="checkbox"/>	

Informationen zu den BMW ConnectedDrive Diensten, die Allgemeinen Geschäfts- und Nutzungsbedingungen BMW ConnectedDrive sowie die rechtlichen Hinweise zum Datenschutz finden Sie unter www.bmw.de/connecteddrive_informationen. Für Fragen können Sie sich auch an die BMW ConnectedDrive Hotline wenden, die telefonisch von **Montag bis Sonntag von 8:00 bis 20:00 Uhr** unter **Tel. +49 89 1250-160 10** sowie per E-Mail unter bmw-connecteddrive@bmw.de zur Verfügung steht.

■ Serienausstattung

□ Sonderausstattung

– – Sonderausstattung ohne Mehr-/Minderpreis

CONNECTIVITY.

NAVIGATION / INFOTAINMENT

	xDrive20i	xDrive30i	xDrive20d	xDrive30d	EUR inkl. 16 % MwSt. EUR ohne MwSt.
<p>9LC BMW Live Cockpit ConnectedDrive Displayverbund bestehend aus einem voll digitalen, frei programmierbaren 12,3" Instrumentendisplay und einem hochauflösenden 10,25" Touch-Display (1920 x 1080 Pixel) inkl. Splitscreen-Funktion, Anzeigen individuell konfigurierbar (Widget)</p> <ul style="list-style-type: none"> – Festplattengestütztes Navigations- und Entertainment-System: Radio mit Vierfach-Tuner mit Diversity-Empfang, RDS und TMC; 2 USB-Anschlüsse zum Laden und zur Übertragung von Daten; Bluetooth-/ WiFi-Schnittstelle zur kabellosen Verbindung mit mobilen Endgeräten für zum Beispiel Bluetooth-Audio-Streaming – Navigationsfunktion: mit Abbildung des aktuellen Straßenverlaufs, Pfeildarstellung, Kartendarstellung nord- und fahrtweisend sowie perspektivisch, 3D-Landmarks, Micro City Models, Freitextsuche für Adressen und Sonderziele, Zielführungs hinweise mit Autozoom-Funktion – Navigationskarten-Update: Over the Air, 3 Jahre kostenfreies automatisches Karten-Update bis zu 4 x pro Jahr im Rahmen von BMW ConnectedDrive – 4G-LTE-Connectivity: bestehend aus einer fest verbauten 4G-Netz-fähigen SIM-Karte im Fahrzeug, Intelligenter Notruf, BMW Teleservices, BMW Online Services (z. B. Wetter, News) sowie BMW Connected Dienste – WiFi-Direct: kabellose Verbindung von mobilen Endgeräten (z. B. Apple CarPlay) – Real Time Traffic Information (RTTI) (inkl. Gefahrenmeldungen): Echtzeitverkehrsinformationen auf Autobahnen, Landstraßen und innerstädtischen Straßen, präzise Angaben zur Verkehrslage auf der aktuellen Route und auf potenziellen Umleitungsstrecken; Anzeige von Gefahrenmeldungen, wie z. B. Unfälle, Pannenfahrzeuge oder Regen. (Laufzeit: 3 Jahre) – Remote Services: Fernfunktionen, die via ausgewählter Smartphones mit der BMW Connected App abrufbar sind, u. a. Fahrzeug öffnen/verriegeln und Standortsuche, senden von Zieladressen an das Fahrzeug. In Verbindung mit Standheizung Aktivierung der Standheizung per BMW Connected App möglich (Laufzeit: 3 Jahre) – Concierge Services: telefonischer Auskunftsdienst für individuelle und persönliche Unterstützung über das BMW Call Center, u. a. Suche von Fahrtzielen, Notfallapotheken, Geldautomaten, Sonderzielen, Fluginformationen, Restaurants, Hotels und Golfplätzen, Übertragung von Telefonnummern und Adressdaten vom BMW Call Center direkt in das Fahrzeug (Laufzeit: 3 Jahre) – Connected Navigation: proaktive Zielvorschläge via BMW Connected App sowie im Fahrzeug, Übernahme von Zielfunktionen aus anderen Apps wie Google Maps o. ä., Erweiterung der Routenvorschläge um Online-Alternativ-Routen, proaktive Vorschläge zu Parkplatzzuche, Reservierungs- und Bezahlmöglichkeiten (via ParkNow) sowie Sonderzielen. On-Street Parking Information zur Wahrscheinlichkeitsprognose von freien Parkplätzen auf der Straße für ausgewählte Großstädte (Laufzeit: 3 Jahre) – Smartphone Integration*: ermöglicht die drahtlose Nutzung des Smartphones, Anzeige und Bedienung von Smartphone-Inhalten wie Musik, Messages/SMS, Telefonie, ausgewählte Third-Party-Apps und Navigation über Bedienoberfläche des Fahrzeugs, Kompatibilität und Funktionsumfang des Smartphones mit Apple CarPlay oder Android Auto abhängig von Modelljahr und installiertem Softwarestand (Laufzeit: unbeschränkt) – Connected Music: ermöglicht das Musikstreamen im Fahrzeug (Premium Account von Spotify notwendig) (Laufzeit 3 Jahre) – Connected Teaser Package: temporäre Freischaltung weiterer digitaler Dienste und Intelligent Functions, wie z. B. BMW Music (Laufzeit: 3 Monate) zur Nutzung im Fahrzeug. Nach Ablauf der kostenfreien Nutzungsdauer können diese Dienste im BMW ConnectedDrive Store kostenpflichtig erworben werden – Alarmanlage <p>Im Umfang Business Paket Professional enthalten Nicht in Verbindung mit BMW Live Cockpit Plus, Business Paket oder Business Paket Professional</p> <p>*Smartphone Integration ist dauerhaft im Fahrzeug verfügbar. Sie enthält Apple CarPlay® sowie Android Auto®. Die Verknüpfung von Android Auto® ist nur in Verbindung mit BMW Live Cockpit Professional möglich. Nutzbarkeit des Apple Dienstes CarPlay® bzw. Google Dienstes Android Auto® kann aufgrund möglicher zukünftiger technischer Entwicklungen (z. B. der Mobiltelefone) nicht dauerhaft gewährleistet werden. CarPlay® ist eine Marke von Apple Inc. Android Auto® ist eine Marke von Google LLC.</p>	<input type="checkbox"/>	<input type="checkbox"/>	<input type="checkbox"/>	<input type="checkbox"/>	2.729,41 2.352,94

NAVIGATION / INFOTAINMENT

	xDrive20i	xDrive30i	xDrive20d	xDrive30d	EUR inkl. 16 % MwSt. EUR ohne MwSt.
<p>610 BMW Head-Up Display vollfarbige Projektion von Informationen auf die Windschutzscheibe, Anzeigen sind ausstattungsabhängig, z. B. Navigationshinweise, Geschwindigkeit, Speed Limit Info, Überholverbotsanzeige, Speed Limit Assist, Entertainment- und Kommunikation, Informationen und Warnungen der Fahrerassistenzsysteme Im Umfang Innovationspaket enthalten</p>	<input type="checkbox"/>	<input type="checkbox"/>	<input type="checkbox"/>	<input type="checkbox"/>	1.072,27 924,37
<p>6U8 BMW Gestiksteuerung Steuerung spezifisch festgelegter Funktionen durch Gesten per Hand zur Interaktion mit dem Infotainmentsystem (z. B. Wischen, Zeigen, Drehen), u. a. Regulierung der Lautstärke, Annehmen und Ablehnen eines Telefonanrufs, Schließen spezifischer Einblendungen (z. B. Verkehrsmeldungen) Nur in Verbindung mit BMW Live Cockpit ConnectedDrive oder Business Paket Professional</p>	<input type="checkbox"/>	<input type="checkbox"/>	<input type="checkbox"/>	<input type="checkbox"/>	292,44 252,10
<p>6NW Telefonie mit Wireless Charging drahtlose Verbindung des Telefons mit dem Fahrzeug</p> <p>Smartphoneablage vorn vor den Cupholdern mit induktivem Laden gemäß Qi-Standard für geeignete Mobiltelefone (inkl. LED-Ladezustandsanzeige), Verbindung zur Außenantenne möglich, für ausgewählte Smartphones ohne induktive Ladefunktion gemäß Qi-Standard spezielle Ladehülle über BMW Teile und Zubehör erhältlich</p> <p>Erweiterte Funktionalitäten (z. T. abhängig vom Bluetooth-/USB-Gerät):</p> <ul style="list-style-type: none"> – verbesserte Freisprechfähigkeit für Beifahrer durch ein zweites Mikrofon – Bluetooth-Audio-Streaming – 2 Telefone und 1 Audio-Player gleichzeitig per Bluetooth koppelbar – Darstellung von Organizer-Inhalten und Kontaktfotos aus dem Adressbuch – Anzeige der Album-Cover – Software-Update für Multimedia und Telefonie über USB-Schnittstelle <p>Im Umfang Entertainment Paket enthalten</p>	<input type="checkbox"/>	<input type="checkbox"/>	<input type="checkbox"/>	<input type="checkbox"/>	487,40 420,17
<p>676 HiFi Lautsprechersystem 12 Lautsprecher, digitaler Verstärker (205 Watt) Im Umfang Entertainment Paket enthalten</p>	<input type="checkbox"/>	<input type="checkbox"/>	<input type="checkbox"/>	<input type="checkbox"/>	389,91 336,13
<p>688 Harman Kardon Surround Sound System 16 Lautsprecher, digitaler Verstärker mit individuell einstellbarem Equalizer (464 Watt) Im Umfang Entertainment Paket enthalten Nur in Verbindung mit BMW Live Cockpit ConnectedDrive oder Business Paket Professional</p> <p>Im Verbindung mit Entertainment Paket</p>	<input type="checkbox"/>	<input type="checkbox"/>	<input type="checkbox"/>	<input type="checkbox"/>	1.072,27 924,37 682,36 588,24
<p>60A TV Funktion Plus für Bildschirm vorn: digitaler Empfang inkl. CI+ Kartenleser, Bedienung über iDrive Touch Controller, integrierte Dachantenne Nur in Verbindung mit BMW Live Cockpit ConnectedDrive oder Business Paket Professional</p>	<input type="checkbox"/>	<input type="checkbox"/>	<input type="checkbox"/>	<input type="checkbox"/>	1.023,53 882,35

ORIGINAL BMW ZUBEHÖR.



BMW Leichtmetallräder sowie Zubehör für Ihren BMW.

Informationen zu den Original BMW Sommer-, Winter- sowie M Performance-Kompletttradsätzen sowie zum kompletten Original BMW Zubehörangebot finden Sie unter: www.shop.bmw.de/zubehoer

Für die Originalbereifung Ihres BMW mit Erstzulassung ab 01.07.2020 und alle bei BMW erworbenen Komplettträder und Reifen mit Sternmarkierung erhalten Sie automatisch und ohne Zusatzkosten die 36-monatige BMW Reifenversicherung mit bis zu 100 % Kostenersatz im 1. Jahr. Erfahren Sie mehr unter www.bmw.de/reifenversicherung oder bei Ihrem BMW Partner. (Die BMW Reifenversicherung ist ein Produkt der Allianz Versicherungs-AG).

^{1,2} BMW Dachbox 420

³ BMW Relingträger

ORIGINAL BMW ZUBEHÖR.

M PERFORMANCE PARTS

	EUR inkl. 16 % MwSt. EUR ohne MwSt.
Außenspiegelkappen Carbon Satz Außenspiegelkappen für links und rechts	721,35 621,85
Pedalauflage Edelstahl Nicht in Verbindung mit M Sportpaket	130,63 112,61
Schlüsseletui Alcantara/Carbon	54,10 46,64
M Performance Lenkrad Lenkradkranz aus Leder, Griffbereich aus Alcantara, mit silbergrauer Kreuzstichnaht und rotem Zentrierstreifen Nur in Verbindung mit M Lederlenkrad Nicht in Verbindung mit Driving Assistant Plus Nähere Informationen erhalten Sie gerne auf Anfrage	ab 682,36 ab 588,24
21" Leichtmetallrad-Satz (4 Stück) M Performance Y-Speiche 701 M Bicolor geschmiedet mit Mischbereifung und Notlaufeigenschaften 8½J x 21 mit Bereifung 245/40 vorn 9½J x 21 mit Bereifung 275/35 hinten Schwarz matt, glanzgedreht	4.484,04 3.865,55
M Performance Seitenfolierung Frozen Black Foliensatz mit matten Streifen in Schwarz und Grau, der die typischen Designmerkmale des Fahrzeugs betont, mit farbigem M Performance Schriftzug	134,53 115,97

TRÄGER- UND TRANSPORTSYSTEME

	EUR inkl. 16 % MwSt. EUR ohne MwSt.
BMW Relingträger Basiseinheit für das BMW Dachträgersystem Maximal zulässige Dachlast: 100 kg Nur in Verbindung mit Dachreling	265,14 228,57
Fahrradheckträger Pro 2.0 Montage auf dem Kugelkopf. Für bis zu drei Fahrräder. Optimiert auch für E-Bikes, faltbar für geringes Packmaß, einfach zu montieren, abnehmbare Haltearme. Für 2 Fahrräder mit einem Gewicht von jeweils maximal 30 kg und einem Achsabstand (Radnabe vorne zu Radnabe hinten) von maximal 1,30 m. Die Zuladung für die 3. Radschiene ist begrenzt auf 15 kg. Die maximale Gesamtzuladung beträgt bei nicht montierter 3. Radschiene 60 kg, bei montierter 3. Radschiene 52 kg Nähere Informationen erhalten Sie auf Anfrage gerne von Ihrem BMW Partner	
Fahrradhalterung für 2 Fahrräder Nur in Verbindung mit Anhängerkupplung und Abgas-Hitzeschutz	570,26 491,60
Hitzeschutz	100,40 86,55
Erweiterungssatz für ein 3. Fahrrad	134,53 115,97
Auffahrschiene (zur leichteren Beladung)	87,24 75,21
Transporttasche für Fahrradhalterung (mit oder ohne Erweiterungssatz für 3. Fahrrad)	35,09 30,25
Faltbox L x B x H: 460 x 320 x 220 mm	38,99 33,61
BMW Ladekanten-Schutzmatte Nicht in Verbindung mit automatischer Heckklappenbetätigung oder Komfortzugang	55,56 47,90
Dachboxen Schwarz/Titansilber Dachbox mit Oberschale in Schwarz, Seitenblenden in Titansilber und Unterschale in Schwarz, abschließbar	
Dachbox 320 L x B x H: 191 x 64 x 40 cm	521,51 449,58
Dachbox 420 L x B x H: 206 x 80 x 41 cm	799,33 689,08
Dachbox 520 L x B x H: 235 x 94 x 41 cm	999,15 861,34

Bei der Übersicht handelt es sich um eine Auswahl des tatsächlich vorhandenen Original BMW Zubehörs für diesen Fahrzeugtyp. Einen Gesamtüberblick zum umfangreichen Original BMW Zubehör-Angebot erhalten Sie unter www.shop.bmw.de/zubehoer. Bitte beachten Sie, dass Original BMW Zubehör nicht ab Werk lieferbar ist, sondern nachträglich verbaut wird. **Beim nachträglichen Verbau dieser Produkte können zu den ausgewiesenen Teilepreisen zusätzliche Einbaukosten entstehen** (z.B. durch den Einbauaufwand und je nach Fahrzeugausstattung durch zusätzliche Montageteile). Über die von der Fahrzeugausstattung sowie der Motorisierung abhängigen Nachrüstmöglichkeiten (inkl. möglicher technischer Restriktionen) sowie die entsprechenden Komplettpreise informiert Sie gerne Ihr BMW Partner. **Angebot und Preise gültig bis 31. Dezember 2020. Irrtümer und Änderungen (technischer/preislicher Art oder aufgrund Entfall) bleiben vorbehalten.**

TECHNISCHE DATEN.

BMW X4		xDrive20i	xDrive30i	xDrive20d	xDrive30d
--------	--	-----------	-----------	-----------	-----------

Gewicht					
Leergewicht EG ¹	kg	1820	1835	1925	2005
Zulässiges Gesamtgewicht	kg	2400	2400	2585	2530
Zuladung	kg	655	640	735	600
Zulässige ungebremste Anhängelast ²	kg	750	750	750	750
Zulässige gebremste Anhängelast bis max. 12% Steigung/max. 8% Steigung ²	kg	2400/2400	2400/2400	2400/2400	2400/2400
Gepäckraumvolumen	l	525–1430	525–1430	525–1430	525–1430

Motor ³					
Zylinder/Ventile		4/4	4/4	4/4	6/4
Hubraum	cm ³	1998	1998	1995	2993
Nennleistung/Nendrehzahl	kW (PS)/ 1/min	135 (184)/ 5000–6500	185 (252)/ 5200–6500	140 (190)/ 4000–4000	210 (286)/ 4000–4000
48 V Mild-Hybrid-Technologie	kW (PS)	–	–	8 (11)	8 (11)
Max. Drehmoment/Drehzahl	Nm/ 1/min	300/ 1350–4000	350/ 1450–4800	400/ 1750–2500	650/ 1500–2500

Kraftübertragung					
Antriebsart		Allrad	Allrad	Allrad	Allrad
Seriengeräte		8-Gang Steptronic	8-Gang Steptronic Sport	8-Gang Steptronic	8-Gang Steptronic Sport

Fahrleistung					
Höchstgeschwindigkeit	km/h	215	240	213	245
Beschleunigung 0–100 km/h	s	8,3	6,4	7,9	5,7

Verbrauch ^{3,4} – Alle Motoren erfüllen die EU6-Abgasnorm					
Innerorts (NEFZ)	l/100 km	8,1–7,7	8,0–7,8	5,5–5,2	6,7–6,3
Außerorts (NEFZ)	l/100 km	6,3–5,9	6,3–5,8	4,8–4,5	4,9–4,5
Kombiniert (NEFZ)	l/100 km	7,0–6,6	6,9–6,5	5,1–4,8	5,6–5,1
Abgasnorm (typzugelassen)		Euro 6d	Euro 6d	Euro 6d	Euro 6d
CO ₂ -Emission kombiniert (NEFZ)	g/km	160–150	159–150	133–125	146–136
Effizienzklasse		B	B	A–A+	A–A+
Tankinhalt, ca.	l	65	65	68	68

Räder					
Reifendimension		225/60 R18 104 W XL	225/60 R18 104 W XL	225/60 R18 104 W XL	225/60 R18 104 W XL
Raddimension		7Jx18	7Jx18	7Jx18	7Jx18
Material		Leichtmetall	Leichtmetall	Leichtmetall	Leichtmetall

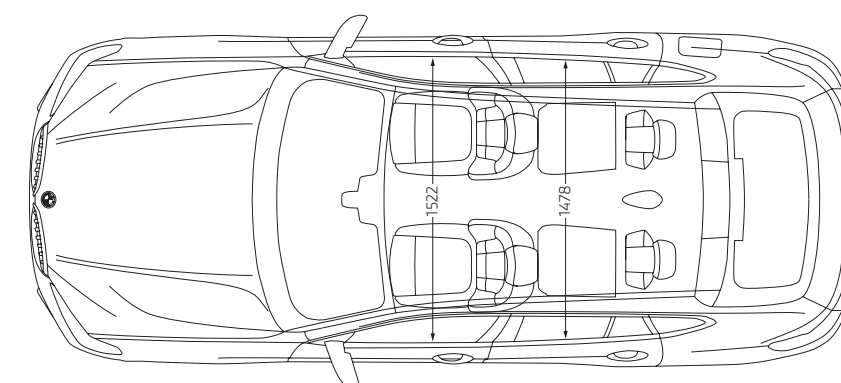
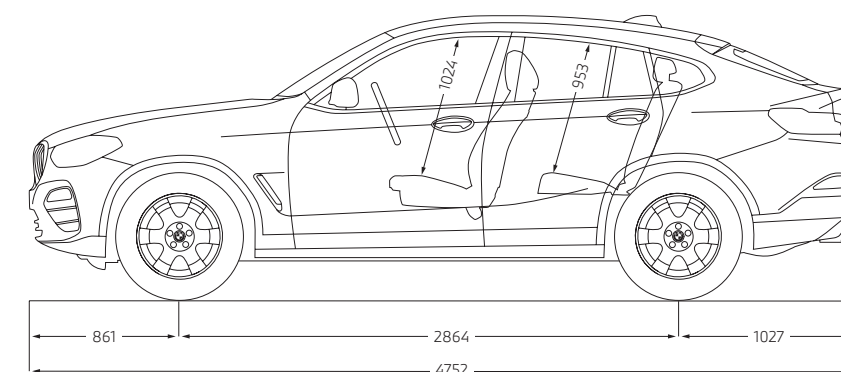
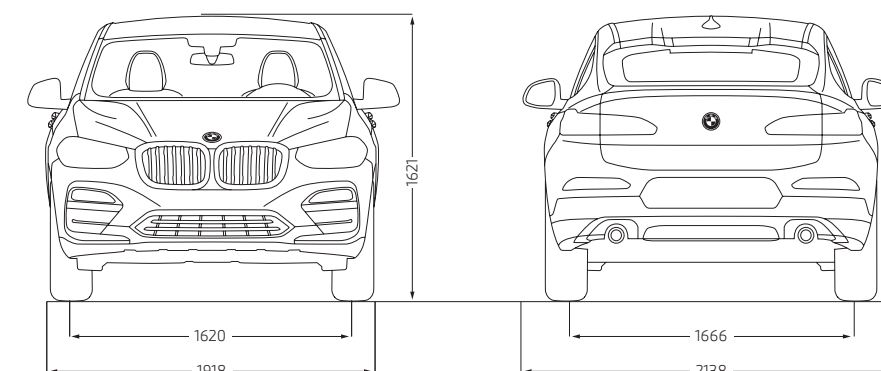

Alle Maßangaben der technischen Zeichnung in Millimeter.
Angaben zu Fahrleistung, Verbrauch und CO₂-Emission gelten für Fahrzeuge mit Seriergetriebe.

- ¹ Das EG-Leergewicht bezieht sich auf ein Fahrzeug mit serienmäßiger Ausstattung und beinhaltet keine Sonderausstattungen. Im Leergewicht sind 90 % Tankfüllung sowie 75 kg für den Fahrer berücksichtigt. Optionale Ausstattungen können das Gewicht des Fahrzeugs, die Nutzlast sowie bei Einfluss auf die Aerodynamik die Höchstgeschwindigkeit verändern.
- ² Das tatsächliche Gesamtgewicht des Anhängers darf die maximal zulässige Anhängelast unter Berücksichtigung der maximal zulässigen Stützlast nicht übersteigen.
- ³ Angaben zu Leistung für Benzinmotoren beziehen sich auf den Betrieb mit ROZ 98 Kraftstoff. Angaben zu Verbrauch beziehen sich auf den Betrieb mit Referenzkraftstoff gemäß VO (EU) 715/2007. Kraftstoffqualitäten bleifrei ROZ 91 und höher mit einem maximalen Ethanol-Anteil von 10 % (E10) sind zulässig. BMW empfiehlt die Verwendung von Superbenzin bleifrei ROZ 95.
- ⁴ Die Angaben zu Kraftstoffverbrauch, CO₂-Emissionen und Stromverbrauch wurden nach dem vorgeschriebenen Messverfahren VO (EU) 715/2007 in der jeweils geltenden Fassung ermittelt. Die Angaben beziehen sich auf ein Fahrzeug in Basisausstattung in Deutschland, die Spannweiten berücksichtigen Unterschiede in der gewählten Rad- und Reifengröße und der optionalen Sonderausstattung und können sich während der Konfiguration verändern. Die Angaben sind bereits auf Basis des neuen WLTP-Testzyklus ermittelt und zur Vergleichbarkeit auf NEFZ zurückgerechnet. Bei diesen Fahrzeugen können für die Bemessung von Steuern und anderen fahrzeugbezogenen Abgaben, die (auch) auf den CO₂-Ausstoß abstellen, andere als die hier angegebenen Werte gelten.

Weitere Informationen zum offiziellen Kraftstoffverbrauch und den offiziellen spezifischen CO₂-Emissionen neuer Personenkraftwagen können dem „Leitfaden über den Kraftstoffverbrauch, die CO₂-Emissionen und den Stromverbrauch neuer Personenkraftwagen“ entnommen werden, der an allen Verkaufsstellen, bei der Deutschen Automobil Treuhand GmbH (DAT), Hellmuth-Hirth-Str. 1, 73760 Ostfildern-Schornhausen und unter <http://www.dat.de/angebote/verlagsprodukte/leitfaden-kraftstoffverbrauch.html> unentgeltlich erhältlich ist.

Die Angaben Kraftstoffverbrauch, CO₂-Emissionen und Effizienzklasse gelten in Abhängigkeit von der gewählten Räderkategorie und Sonderausstattung. Den fahrzeugindividuellen Verbrauchswert nach NEFZ und WLTP erhalten Sie im BMW Online-Konfigurator unter www.bmw.de/konfigurator oder bei Ihrem BMW Partner.

Die technischen Daten, Verbrauchswerte und Anhängelasten beziehen sich nur auf ein Fahrzeug mit ab Werk verbauter Serien- und Sonderausstattung. Nachträglich verbaute Zubehör- bzw. Anbauteile sind nicht berücksichtigt.

BMW SERVICE INCLUSIVE: FÜR ALLE, DIE WEITER DENKEN – BIS ZU 120.000 KILOMETER.

EINMAL ABSCHLIESSEN
UND LANGFRISTIG SPAREN.

BMW Service

Einfach sicher, einfach flexibel und einfach clever: Mit BMW Service Inclusive haben Sie Anspruch auf alle im jeweiligen Paket eingeschlossenen Serviceleistungen. Sie zahlen dabei nur einmal und haben die Wahl zwischen zwei Leistungsumfängen: BMW Service Inclusive umfasst alle regulären Wartungsarbeiten, BMW Service Inclusive Plus zusätzlich die wichtigsten Verschleißreparaturen. Mehr Informationen bei Ihrem BMW Service Partner oder unter www.bmw.de/serviceinclusive



© BMW AG, München/Deutschland. Nachdruck,
auch auszugsweise, nur mit schriftlicher
Genehmigung von BMW AG, München.