



Le plaisir
de conduire



NOUVELLE BMW X2.

TARIFS AU 01/10/2018.



NOUVELLE BMW X2.

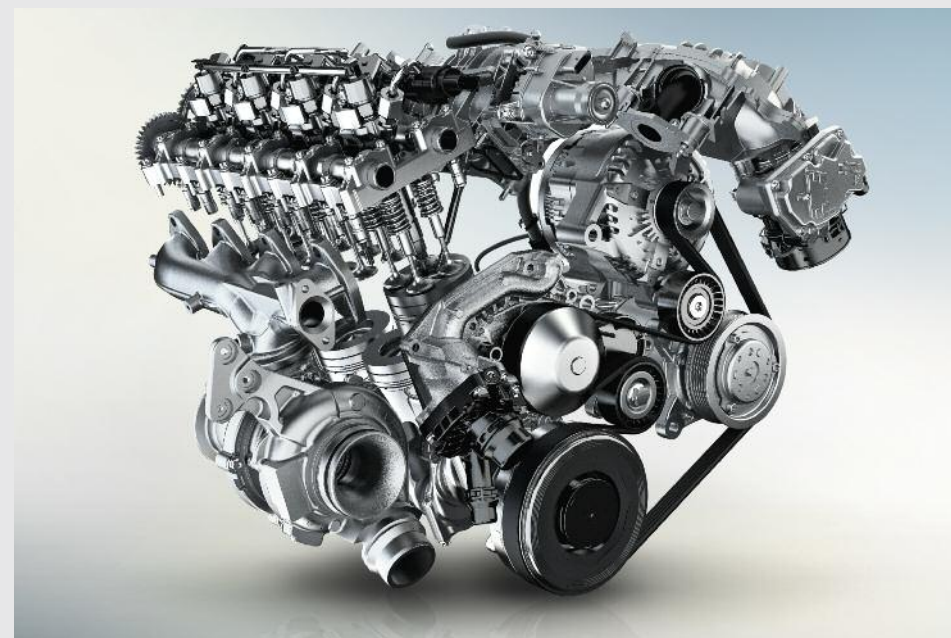

INNOVATION ET TECHNIQUE.

- 9 BMW ConnectedDrive
- 10 Motorisations disponibles
- 11 Trains roulants et sécurité



ÉQUIPEMENTS.

- 12 Equipements de série
- 14 Modèles et finitions
- 22 Tarifs et financement
- 24 Packs d'équipements
- 34 Nuancier Extérieur
- 36 Design Intérieur
- 38 Jantes & Pneumatiques
- 42 Caractéristiques techniques
- 44 Contrats d'entretien et d'extension de garantie BMW Service Inclusive

NOUVEAU

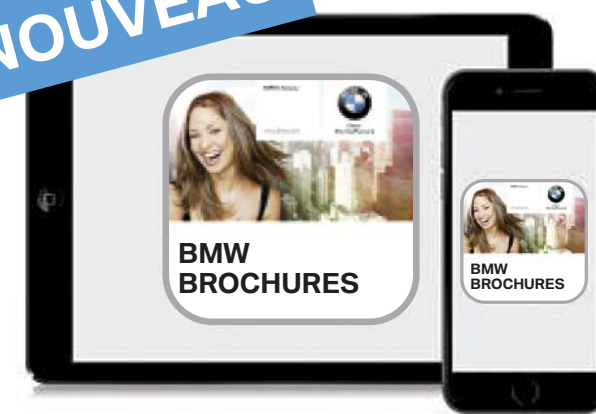

POUR UNE DÉCOUVERTE NUMÉRIQUE PLUS APPROFONDIE : NOUVELLE APPLICATION BMW BROCHURES.

Plus d'informations, plus de plaisir de conduire : grâce à la nouvelle application BMW BROCHURES, vous vivez l'expérience BMW de manière numérique et interactive comme jamais auparavant. Téléchargez dès à présent l'application BMW BROCHURES sur votre smartphone ou votre tablette et redécouvrez votre BMW.





BMW ConnectedDrive



START STOP ENGINE

MAX AUTO 22° AUTO 21° MAX A/C A/C

P
R
N
D
M



BMW ConnectedDrive.

Mieux connecté. Encore plus libre.

Les services connectés en série à bord de votre BMW.

Les Services BMW ConnectedDrive fonctionnent grâce à une carte SIM intégrée dans la voiture directement d'usine. Ils sont disponibles dans la plupart des pays d'Europe, sans surcoût à l'usage et ne nécessitent pas de connecter un téléphone mobile (sauf pour BMW Apps). L'activation des services s'effectue en associant le véhicule au compte ConnectedDrive de l'utilisateur sur le portail client internet « My BMW ConnectedDrive » (www.bmw-connecteddrive.fr) ou via l'application smartphone gratuite BMW Connected.

L'achat et le renouvellement des services sont possibles sur le BMW ConnectedDrive Store.

• Appel d'Urgence Intelligent (durée de vie du véhicule) :

Fonction d'appel automatique vers le centre d'assistance BMW en cas d'accident avec géolocalisation. Touche SOS au plafonnier pour appel d'urgence manuel.

• Services Après-Vente connectés BMW TeleServices (durée de vie du véhicule) :

Suivi facilité des opérations de maintenance de la voiture et transmissions des données vers le Réparateur Agréé partenaire soumises à accord. Connexion en ligne avec le Service BMW Assistance en cas de dysfonctionnement.

Services ConnectedDrive

• BMW Online (3 ans) :

Portail d'applications intégrées agrémentant et facilitant les trajets en proposant de nombreuses informations dont les actualités, les flux RSS personnels, les prévisions météorologiques, les prix des carburants, la recherche en ligne d'adresses via Google™, des guides de voyage.

• "BMW Connected+" (1an) :

En combinaison avec le système de navigation embarqué et l'application smartphone BMW Connected : BMW Connected Onboard permet au conducteur de garder en permanence les informations de mobilité sous les yeux. L'écran affiche l'agenda des déplacements du jour fourni par le smartphone et des informations contextuelles (trafic, météo, parking à destination, détails réunion).

- Partage en direct des statuts du trajet permettant d'informer à tout moment famille, amis ou contacts professionnels du déroulement du trajet (position, destination, heure d'arrivée estimée).
- Navigation "Porte à porte" premier et dernier kilomètre.

• "BMW Apps" (durée de vie du véhicule) :

Interface pour commander certaines applications du smartphone* sur l'écran de contrôle de la voiture via une connexion USB ou Bluetooth :

- Application BMW Connected, (assistant personnel de mobilité).
- Compatibilité avec les applications tierces** :

Deezer (musique en streaming), **Spotify** (musique en streaming), **Amazon Music** (musique en streaming), **Napster** (musique en streaming), **AUPEO!** (webradio), **Audible** (livres audio), **Stitcher** (podcast radio), **TuneIn** (webradio), **Glympse** (réseau social avec géolocalisation), **Life 360** (réseau social avec géolocalisation), **M Lap Timer + GoPro** (analyse des données télémétriques de la voiture et contrôle d'une caméra GoPro montée sur la voiture).

*BMW Apps nécessite la connexion d'un smartphone Apple iPhone ou Android (version 4.2.2 ou supérieure), voir compatibilité des smartphones sur www.bmw.com/bluetooth.

Le fonctionnement des applications nécessitent des transferts de données qui seront décomptés du forfait data du client souscrit auprès de son opérateur de téléphonie mobile. Un surcoût à l'usage est donc possible, en particulier à l'étranger.

**Les applications compatibles diffèrent selon les smartphones.

Motorisations disponibles

Modèles	Architecture	Puissance Ch / kW	Couple Nm	Accélération 0-100 km/h	Consommations (l/100 km)	Emission de CO ₂ (g/km)	Valeur de CO ₂ (g/km) retenue par l'UTAC (carte grise)
Diesel							
X2 sDrive16d	3 cyl.	116 / 85	270	11,5 s	4,4-4,6 / 4,3-4,4	115-121 / 112-116	115 / 112
X2 sDrive18d	4 cyl.	150 / 110	350	9,3 s	4,5-4,6 / 4,5-4,7	119-121 / 118-124	119 / 118
X2 xDrive18d	4 cyl.	150 / 110	350	9,2-9,4 s	4,9-5,2 / 4,7-4,9	128-137 / 123-130	128 / 115
X2 sDrive20d	4 cyl.	190 / 140	400	7,9 s	4,4-4,7	115-123	115
X2 xDrive20d	4 cyl.	190 / 140	400	7,7 s	4,7-4,9	124-128	124
Essence							
X2 sDrive18i	3 cyl.	140 / 103	220	9,6 s	5,6-5,8 / 5,6-5,8	129-132 / 129-133	129
X2 sDrive20i	4 cyl.	192 / 141	280	7,7 s	5,8 - 6,0	133-136	132



Trains roulants et sécurité



La boîte de vitesses automatique à **8 rapports Sport¹** permet des changements de rapports très sportifs. Que ce soit en mode automatique ou manuel, par le biais du levier sélecteur ou des palettes de changement de rapport – pour une conduite décontractée ou résolument sportive. En mode SPORT et avec le levier sélecteur dans la coulisse gauche S/M, les passages de rapports sont optimisés pour des performances maximales.

La **suspension SelectDrive¹**, 4 permet d'adapter la loi d'amortissement aux conditions de roulage afin d'augmenter le confort de conduite et le dynamisme. Outre le mode COMFORT (mode standard) offrant un haut niveau de confort, le conducteur peut profiter du mode SPORT, avec un réglage sportif des amortisseurs.

La technologie **4 roues motrices intelligente BMW xDrive** répartit le couple moteur en continu et de manière variable sur les roues avant et arrière pour un gain de motricité, de dynamisme et de sécurité en toutes circonstances. Pour encore plus d'agilité, la répartition électronique du couple contribue également à réduire le sous-virage et le survirage.

La **suspension DirectDrive** est en outre équipée de ressorts plus courts, d'amortisseurs plus fermes et de barres antiroulis plus rigides. Cette configuration permet d'améliorer la motricité et de diminuer les mouvements de roulis, pour une conduite des plus sportives.

¹ Équipement disponible en option.

Équipements de série sur la BMW X2.

Design

- Antenne "aileron de requin"
- Baguettes de seuil de porte avec inscription BMW à l'avant
- Diffuseur aérodynamique avant « Air Curtain »
- Éléments extérieurs (poignées de portes) couleur carrosserie
- Feux antibrouillard avant et arrière
- Feux arrière LED (design iconique 3D)
- Inserts décoratifs Dark Oxid Silber mat soulignés de noir brillant
- Jantes en alliage léger 17" (43 cm) style 560 à rayons en V, « Reflex Silber »
- Logo BMW sur le capot moteur, le hayon et les montants de custode (gauche et droite)
- Projecteurs avant halogènes avec feux de jour à LED
- Rétroviseurs extérieurs couleur carrosserie à réglages électriques et dégivrants, miroir asphérique côté conducteur, rappels de clignotants intégrés conducteur, rappels de clignotants intégrés
- Sellerie Tissu "Grid" Anthracite
- Seuil de chargement en acier inoxydable
- Sortie d'échappement double (gauche et droite), chromée, 2 x 90 mm (sauf sDrive16d et sDrive18i, une à gauche)
- Volant Sport 3 branches gainé cuir



Sécurité et Dynamisme

- ABS, y compris assistant de freinage d'urgence
- Appel d'Urgence Intelligent (durée de vie de la voiture)
- Attention Assist : signale la perte de vigilance du conducteur
- Airbags conducteur et passager avant
- Airbags de tête ajustable avant et arrière
- Airbags latéraux conducteur et passager avant
- Airbag passager avant déconnectable
- Avertisseur de risque de collision (détection par caméra)
- **BMW EfficientDynamics :**
 - Boîte de vitesses automatique à 8 rapports (xDrive20d, xDrive25d, xDrive20i)
 - Boîte de vitesses automatique à double embrayage à 7 rapports (sDrive20i)
 - Direction Servotronic à assistance électrique
 - Fonction d'arrêt et de redémarrage automatique du moteur
 - Système de récupération de l'énergie au freinage
 - Technologie BMW TwinPower Turbo avec injection directe et :
 - turbocompresseur Twin Scroll et commande Double VANOS et Valvetronic (sDrive20i)
 - rampe commune et un turbocompresseur (18d, xDrive20d, xDrive25d)
- Contrôle Dynamique de la Traction DTC et Contrôle Dynamique de Stabilité DSC
- Contrôle de la transmission
- Détecteur de pluie et allumage automatique des projecteurs
- Ecrous de roues antivol
- Feux de stop LED dynamiques clignotants
- Fixation ISOFIX aux places latérales arrières
- Kit de mobilité BMW
- Mesure individuelle de pression des pneumatiques
- Sélecteur de mode de conduite - (3 modes) ECO PRO, Comfort, Sport
- Triangle de présignalisation avec kit de premiers secours



Confort et Fonctionnalité

- Accoudoir central avant
- Autoradio BMW Professional, 8 touches de favoris programmables et "Controller" iDrive avec touches de raccourci. 6 haut-parleurs. Ecran 6,5" (800x480), Bluetooth avec streaming.
- Banquette arrière rabattable 40/20/40
- Buses de lave-glace chauffantes
- Bouton de démarrage Start/Stop sans manipuler la clé
- Clés radiocommandées à mémorisation automatique des réglages "Personal Profile"
- Climatisation
- Colonne de direction réglable en hauteur et profondeur
- Déverrouillage électrique du hayon via la poignée ou la clé radiocommandée
- Fonctions "Ma BMW à distance"* (à vie)
- Frein de parking électromécanique
- Indicateur de limitation de vitesse
- Kit rangement
 - accoudoir central arrière avec 2 porte gobelets
 - filets de rangement au dos des sièges avant
 - intégration de 2 prises USB (type C) à l'arrière de la console centrale
 - prise 12V à droite dans le coffre
 - sangle de maintien à gauche dans le coffre
 - filet à droite dans le coffre
 - rangement à droite dans le coffre
- Lève-vitres avant et arrière électriques avec commande par impulsion et sécurité enfants
- Prise 12V
- Services Après-vente connectés BMW TeleServices (durée de vie de la voiture)
- Services ConnectedDrive (Portail BMW Online* (3 ans) + BMW Connected+ (1an) + BMW Apps (à vie)
- Siège passager avant réglable
- Tapis de sol en velours
- Touches multifonctions pour le volant



FINITIONS.

La BMW X2 est proposée dans 6 Finitions.

Choisissez celle qui vous ressemble et personnalisez-la pour confectionner VOTRE BMW.

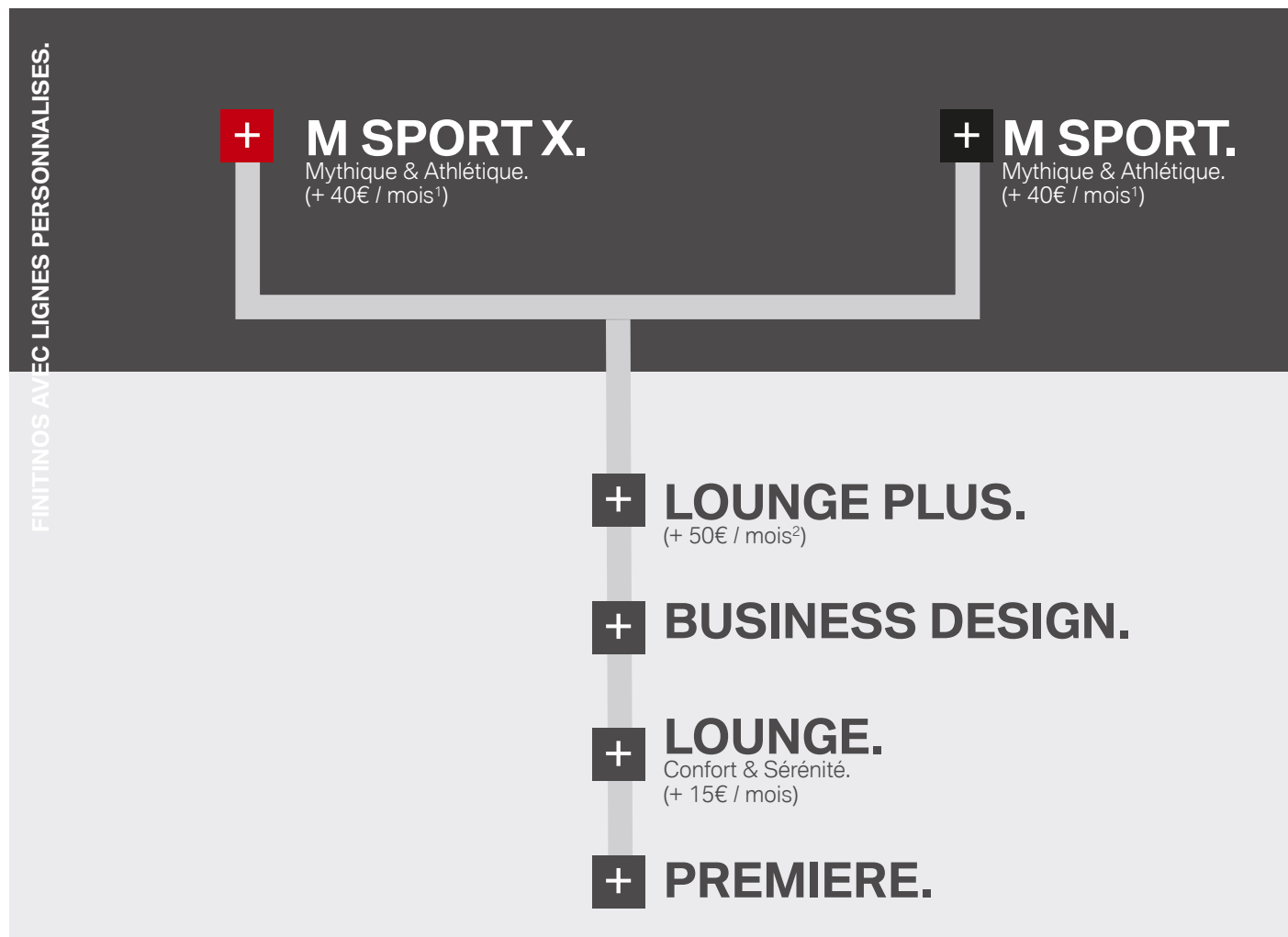

PACKS D'ÉQUIPEMENTS.

+ PACK BMW CONNECTEDDRIVE.

Mieux connecté. Encore plus libre

+ PACK INNOVATION.

Les technologies d'avant-garde.
Pour décupler vos facultés.

+ PACK SIMPLICITY.

Simplifiez-vous la ville.

+ PACK CONFORT.

Votre BMW vous réserve le meilleur accueil.

+ PACK AUDIO.

Haute fidélité et connectivité.

+ PACK ÉVASION.

En voyage. En famille.

Finitions BMW X2.



	Première	Lounge	Business Design	Lounge Plus	M Sport	M Sport X
Jantes en alliage léger 17" (43 cm) style 560 à rayons en V, « Reflexsilber »	■					
Feux arrière LED	■	■		■	■	■
Banquette arrière rabattable 40/20/40	■	■	■	■	■	■
Fixation ISOFIX aux places latérales arrières	■	■	■	■	■	■
Volant Sport 3 branches gainé cuir	■	■	■	■	■	■
Détecteur de pluie et allumage automatique des projecteurs	■	■	■	■	■	■
Services ConnectedDrive	■	■	■	■	■	■
Commande électrique du hayon		■	■	■	■	■
Radars de stationnement arrière PDC		■	■			
Climatisation automatique bi-zone		■	■	■	■	■
Limiteur et régulateur de vitesse avec maintien de la vitesse en descente		■	■	■	■	■
Projecteurs antibrouillard LED			■	■	■	■
Projecteurs LED			■	■	■	■
Navigation multimédia Business			■	■	■	■
Shadow Line brillant				■	■	■
Kit éclairage				■	■	■
Aluminium Line satiné			■			
Rétroviseurs extérieurs rabattables électriquement			■			
Information Trafic en Temps Réel RTTI (3 ans)			■			
Peinture métallisée			■			
Jantes en alliage léger 18" (46 cm) style 566 à rayons en Y, « Ferricgrau »				■		
Rétroviseurs extérieurs rabattables électriquement				■		
Sièges Advanced pour conducteur et passager avant				■		
Sièges avant avec appui lombaire ajustable				■		
Radars de stationnement avant et arrière PDC				■		
M Sport Éléments spécifiques à la finition M Sport					■	
Sellerie Tissu-Alcantara 'Hexagon' Antrazit					■	
Jantes en alliage léger 19" style 715 M à rayons doubles					■	
Inserts décoratifs en aluminium Hexagon soulignés de bleu mat					■	
M Sport X Éléments spécifiques à la finition M Sport X						■
Sellerie Tissu-Alcantara 'Hexagon' Antrazit avec surpiqûres jaunes						■
Jantes en alliage léger 19" style 722 M à rayons en Y						■
Inserts décoratifs en aluminium Hexagon Antrazit						■
Direction M Sport					■	■
Sièges Advanced pour conducteur et passager avant					■	■
Suspension DirectDrive					■	■
Volant M gainé cuir					■	■
Pack aérodynamique M					■	■
Ciel de pavillon anthracite					■	■
Pack Confort					■	■
- Accès Confort					■	■
- Sièges avant électriques à mémoires conducteur					■	■
- Sièges avant avec appui lombaire ajustable					■	■
- Sièges avant chauffants					■	■
Pack SimpliCity					■	■
- Caméra de recul		■	■	■	■	■
- Rétroviseurs extérieurs électrochromes (côté conducteur) rabattables électriquement			■	■	■	■
- Radars de stationnement avant et arrière PDC			■	■	■	■
- Système de manœuvres automatiques "Park Assist"			■	■	■	■

¹ Exemples de loyer pour une BMW X2 sDrive18d. Montant à ajouter par rapport au loyer de la finition inférieure.

² Exemples de loyer pour une BMW X2 sDrive18d. Montant à ajouter par rapport au loyer de la finition Lounge.

Finitions BMW X2.

Éléments de série sur la Finition Lounge Plus

En plus des équipements de la Finition Première, la Finition Lounge Plus apporte les éléments suivants :

- Jantes en alliage léger 18" (46 cm) style 566 à rayons en Y, « Ferricgrau »
- Rétroviseurs extérieurs rabattables électriquement
- Commande électrique du hayon
- Caméra de recul
- Sièges Advanced pour conducteur et passager avant
- Sièges avant avec appui lombaire ajustable
- Radars de stationnement avant et arrière PDC
- Climatisation automatique bi-zone
- Limiteur et régulateur de vitesse avec maintien de la vitesse en descente
- Kit éclairage
- Projecteurs LED
- Système de manœuvres automatiques "Park Assist"
- Navigation multimédia Business
- Shadow Line brillant



Finitions BMW X2.

Éléments de série sur la Finition Business Design

En plus des équipements de la Finition Première, la Finition Business Design apporte les éléments suivants :

- Aluminium Line satiné
- Rétroviseurs extérieurs rabattables électriquement
- Commande électrique du hayon
- Projecteurs antibrouillard LED
- Projecteurs LED
- Radars de stationnement arrière PDC
- Climatisation automatique bi-zone
- Limiteur et régulateur de vitesse avec maintien de la vitesse en descente
- Navigation multimédia Business
- Information Trafic en Temps Réel RTTI (3 ans)
- Caméra de recul
- Peinture métallisée



Finitions BMW X2.

Éléments de série sur la Finition M SPORT

- Kit aérodynamique M avec jupe avant ornée d'un insert « Dark Shadow » métallisé, prises d'air et bas de caisse spécifiques dans la teinte de carrosserie avec inserts en « Dark Shadow » métallisé, enjoliveurs de passages de roue et habillages tout-terrain dans la teinte de carrosserie et jupe arrière avec diffuseur en « Dark Shadow » métallisé
- Badges latéraux « M »
- Seuils de portes M et repose-pied M
- Levier de vitesses raccourci avec logo M (uniquement avec boîte de vitesses manuelle)
- Rais de lumière à LED exclusifs intégrés dans les inserts décoratifs de porte
- Clé avec logo M exclusif
- Sellerie Tissu-Alcantara 'Hexagon' Antrazit
- Jantes en alliage léger 19" style 715 M à rayons doubles
- Direction M Sport
- Projecteurs antibrouillard LED
- Projecteurs LED
- Kit éclairage
- Sièges Advanced pour conducteur et passager avant
- Inserts décoratifs en aluminium Hexagon soulignés de bleu mat
- Suspension DirectDrive
- Volant M gainé cuir
- Shadow Line brillant
- Ciel de pavillon anthracite
- Commande électrique du hayon
- Climatisation automatique bi-zone
- Limiteur et régulateur de vitesse avec maintien de la vitesse en descente
- Navigation multimédia Business
- Pack Confort
 - Accès Confort
 - Sièges avant électriques à mémoires conducteur
 - Sièges avant avec appui lombaire ajustable
 - Sièges avant chauffants
- Pack SimpliCity
 - Caméra de recul
 - Rétroviseurs extérieurs électrochromes (côté conducteur) rabattables électriquement
 - Radars de stationnement avant et arrière PDC
 - Système de manœuvres automatiques "Park Assist"



Finitions BMW X2.

Éléments de série sur la Finition M Sport X

- Pack extérieur M Sport X avec jupe avant avec insert « Frozen Grey » métallisé, prises d'air et bas de caisse spécifiques en « Frozen Grey » métallisé avec inserts dans la teinte de carrosserie, enjoliveurs de passages de roue, habillages tout-terrain et diffuseur de jupe arrière en « Frozen Grey » métallisé
- Badges latéraux « M »
- Seuils de porte M et repose-pied M
- Levier de vitesses raccourci avec logo M (uniquement avec boîte de vitesses manuelle)
- Rais de lumière à LED exclusifs intégrés dans les inserts décoratifs de porte
- Clé avec logo M exclusif
- Sellerie Tissu-Alcantara 'Hexagon' Antrazit avec surpiquûres jaunes
- Jantes en alliage léger 19" style 722 M à rayons en Y
- Direction M Sport
- Projecteurs antibrouillard LED
- Projecteurs LED
- Kit éclairage
- Sièges Advanced pour conducteur et passager avant
- Inserts décoratifs en aluminium Hexagon Antrazit
- Suspension DirectDrive
- Volant M gainé cuir
- Shadow Line brillant
- Ciel de pavillon anthracite
- Commande électrique du hayon
- Climatisation automatique bi-zone
- Limiteur et régulateur de vitesse avec maintien de la vitesse en descente
- Navigation multimédia Business
- Pack Confort
 - Accès Confort
 - Sièges avant électriques à mémoires conducteur
 - Sièges avant avec appui lombaire ajustable
 - Sièges avant chauffants
- Pack SimpliCity
 - Caméra de recul
 - Rétroviseurs extérieurs électrochromes (côté conducteur) rabattables électriquement
 - Radars de stationnement avant et arrière PDC
 - Système de manœuvres automatiques "Park Assist"



Tarifs BMW X2.

Prix maximum conseillé en euros TTC
(TVA à 20%)

Modèles	BMW TwinPower Turbo	Puissance fiscale*	Émissions de CO ₂ *	Finitions					
				Première	Lounge	Business Design	Lounge Plus	M Sport	M Sport X

Diesel

X2 sDrive16d 116 ch	BVM6	3 cyl.	1,5l	■	6 CV	115-121	33 850 €	35 300 €	38 450 €	39 550 €	42 300 €	42 300 €
X2 sDrive18d 150 ch	BVM6	4 cyl.	2,0l	■	8 CV	119-121	36 250 €	37 700 €	40 850 €	41 950 €	44 700 €	44 700 €
X2 xDrive18d 150 ch	BVM6	4 cyl.	2,0l	■	8 CV	128-137	38 300 €	39 750 €	42 900 €	44 000 €	46 750 €	46 750 €
X2 sDrive20d 190 ch	BVA8	4 cyl.	2,0l	■	10 CV	115-123	41 600 €	43 050 €	46 200 €	47 300 €	50 050 €	50 050 €
X2 xDrive20d 190 ch	BVA8	4 cyl.	2,0l	■	10 CV	124-128	43 600 €	45 050 €	48 200 €	49 300 €	52 050 €	52 050 €

Diesel

X2 sDrive18i 140 ch	BVM6	3 cyl.	1,5l	■	7 CV	129-132	32 450 €	33 900 €	37 050 €	38 150 €	40 900 €	40 900 €
X2 sDrive20i 192 ch	DKG7	4 cyl.	2,0l	■	11 CV	133-136	39 700 €	41 150 €	44 300 €	45 400 €	48 150 €	48 150 €

Les prix conseillés comprennent le prix TTC du véhicule aux spécifications standard et les frais de préparation à la route du véhicule y compris les frais de transport et la fourniture des plaques d'immatriculation définitives.

Les prix mentionnés dans le présent tarif ne concernent que les véhicules proposés à la vente par les Concessionnaires membres du réseau BMW Group France selon les spécifications propres au territoire français.

*Selon la directive n° 1999/100/CE.

1) Modèle homologué en norme NEDC Corréée

Financements BMW X2.

Prix maximum conseillé en euros TTC
(TVA à 20%)

Modèles	BMW TwinPower Turbo	Puissance fiscale*	Émissions de CO ₂ *	Finitions					
				Première	Lounge	Lounge Plus	M Sport	M Sport X	

Diesel

X2 sDrive16d 116 ch	BVM6	3 cyl.	1,5l	■	6 CV	115-121	501 €	517 €	573 €	602 €	602 €
X2 sDrive18d 150 ch	BVM6	4 cyl.	2,0l	■	8 CV	119-121	546 €	561 €	609 €	646 €	646 €
X2 xDrive18d 150 ch	BVM6	4 cyl.	2,0l	■	8 CV	128-137	592 €	607 €	653 €	691 €	691 €
X2 sDrive20d 190 ch	BVA8	4 cyl.	2,0l	■	10 CV	115-123	602 €	617 €	671 €	697 €	697 €
X2 xDrive20d 190 ch	BVA8	4 cyl.	2,0l	■	10 CV	124-128	620 €	634 €	681 €	718 €	718 €

Diesel

X2 sDrive18i 140 ch	BVM6	3 cyl.	1,5l	■	7 CV	129-132	470 €	486 €	541 €	569 €	569 €
X2 sDrive20i 192 ch	DKG7	4 cyl.	2,0l	■	11 CV	133-136	573 €	588 €	642 €	668 €	668 €

Votre BMW X2 sDrive18i 140 ch Première pour 470 €/mois sans apport*

*Exemple de loyer pour une BMW X2 sDrive18i 140 ch Première en Location Longue Durée sur 36 mois et pour 30 000 km intégrant l'extension de garantie. 36 loyers linéaires de 469,33 €/mois hors assurances facultatives. Offre réservée aux particuliers valable pour toute commande d'une BMW X2 sDrive18i 140 ch Première jusqu'au 31/12/2018 dans les concessions BMW participantes. Sous réserve d'acceptation par BMW Finance. SNC au capital de 87 000 000 €. RCS Versailles B 343 606 448. TVA FR 65 343 606 448. Etablissement de Crédit Spécialisé agréé par l'Autorité de Contrôle Prudentiel et de Résolution sous le n°14670. Courtier en Assurances immatriculé à l'ORIAS sous le n°07 008 883. Vérifiable sur www.orient.fr. Consommation en cycle mixte : 5,6 l/100 km. CO₂ : 129 g/km selon la norme Européenne NEDC Corréée. L'extérieur de ce véhicule comporte des équipements de série ou en option en fonction de la finition.



BMW X2.**Packs d'équipements.****BMW ConnectedDrive**

Comprend les options :

- Alarme antivol
- Affichage Tête Haute HUD
- Information Trafic en Temps Réel RTTI
- Conciergerie
- Connectivité avancée sans fil et recharge sans fil par induction
- Navigation multimédia Professional
- HotSpot Wi-Fi

	Première	Lounge	Business Design	Lounge Plus	M Sport	M Sport X
X2 sDrive16d						
X2 sDrive18d						
X2 xDrive18d						
X2 sDrive20d	2 850 €		2 050 €		2 100 €	
X2 xDrive20d						
X2 sDrive18i						
X2 sDrive20i						



La **Navigation multimédia Professional** dispose d'un Affichage Tête Haute HUD, d'un « Controller » iDrive Touch, d'un écran tactile fixe de 8,8" (22,4 cm) et d'un combiné d'instrumentation avec écran TFT haute résolution 5,7" (14,5 cm). Le système se pilote intuitivement par le biais du « Controller » iDrive Touch, des touches d'accès direct et des 8 touches de raccourci, de la commande vocale ou de l'écran tactile avec tuiles interactives.



L'**Affichage Tête Haute HUD** couleur affiche, par le biais d'un système de projection optique, les informations importantes pour la conduite dans le champ de vision du conducteur pour lui permettre de rester concentré sur la route. La vitesse instantanée, les instructions de navigation, l'indicateur de limitation de vitesse avec interdiction de dépassement ainsi que les listes de contacts téléphoniques et de contenus média sont notamment affichés.



La **connectivité avancée sans fil** avec hotspot Wi-Fi et recharge par induction comprend une plaque de recharge sans fil avec ports USB supplémentaires. La connexion à l'antenne de toit permet une réception mobile optimale. Deux téléphones portables et un lecteur audio peuvent être connectés en même temps via Bluetooth. À cela s'ajoutent une fonction de bureautique Bluetooth et une préparation pour hotspot Wi-Fi.

BMW X2.**Packs d'équipements.****Pack Confort**

Comprend les options :

- Accès Confort
- Sièges avant électriques à mémoires conducteur
- Sièges avant avec appui lombaire ajustable
- Sièges avant chauffants

	Première	Lounge	Business Design	Lounge Plus	M Sport	M Sport X
X2 sDrive16d						
X2 sDrive18d						
X2 xDrive18d						
X2 sDrive20d		1350 €			Inclus	
X2 xDrive20d						
X2 sDrive18i						
X2 sDrive20i						



Avant même que le moteur n'ait atteint sa température de fonctionnement et que la chaleur dissipée ne puisse être utilisée pour réchauffer l'habitacle, les **sièges avant chauffants** diffusent une agréable chaleur sur simple pression d'un bouton, même par des températures extérieures glaciales. Les éléments chauffants réchauffent l'assise mais aussi le dossier des sièges. Les sièges chauffants contribuent ainsi à détendre les muscles du dos. L'option offre trois niveaux de puissance ainsi qu'une fonction « Chauffage rapide » pour la phase de démarrage.



La fonction **Sièges avant électriques** permet d'amener aisément les sièges avant dans les positions souhaitées. La fonction mémoires conducteur permet, de son côté, d'enregistrer les réglages souhaités pour le siège conducteur et les rétroviseurs extérieurs et de les réactiver par la suite à tout moment d'une simple pression sur un bouton.



L'**Accès Confort** permet d'ouvrir les portes avant et le hayon de la voiture sans avoir à utiliser la clé. Il vous suffit de l'avoir sur vous, par exemple dans la poche de votre pantalon. L'ouverture s'effectue par simple effleurement de la poignée de porte ou par la commande d'ouverture du hayon.

BMW X2.**Packs d'équipements.****Pack Innovation**

Comprend les fonctionnalités ci-dessous :

- Alarme antivol
- Rétroviseur intérieur électrochrome
- Régulateur de vitesse
- Pack Safety
- Affichage Tête Haute
- Navigation multimédia Professional

	Première	Lounge	Business Design	Lounge Plus	M Sport	M Sport X
X2 sDrive16d						
X2 sDrive18d						
X2 xDrive18d						
X2 sDrive20d	3 350 €	3 100 €	2 400 €		2 250 €	
X2 xDrive20d						
X2 sDrive18i						
X2 sDrive20i						



L'**Affichage Tête Haute HUD** couleur affiche, par le biais d'un système de projection optique, les informations importantes pour la conduite dans le champ de vision du conducteur pour lui permettre de rester concentré sur la route. La vitesse instantanée, les instructions de navigation, l'indicateur de limitation de vitesse avec interdiction de dépassement ainsi que les listes de contacts téléphoniques et de contenus média sont notamment affichés.



Le **rétroviseur intérieur électrochrome** évite au conducteur d'être ébloui par les projecteurs des véhicules qui suivent en s'obscurcissant automatiquement à partir d'une certaine incidence de la lumière.

BMW X2.**Packs d'équipements.****Pack Audio**

Comprend les fonctionnalités ci-dessous :

- Tuner DAB
- Système Hi-Fi Harman Kardon
- Préparation Apple CarPlay



Le système **Hi-Fi Harman Kardon Surround Sound** avec 12 haut-parleurs parfaitement adaptés à l'acoustique de l'habitacle garantit une expérience musicale exceptionnelle. Les aigus et les caissons de basses garantissent un spectre sonore cristallin et puissant. Les élégantes grilles de haut-parleurs en aluminium siglées « Harman/Kardon » valorisent l'esthétique.

	Première	Lounge	Business Design	Lounge Plus	M Sport	M Sport X
X2 sDrive16d						
X2 sDrive18d						
X2 xDrive18d						
X2 sDrive20d			990 €			
X2 xDrive20d						
X2 sDrive18i						
X2 sDrive20i						

BMW X2.**Packs d'équipements.****Pack SimpliCity.**

Comprend les fonctionnalités ci-dessous :

- Caméra de recul
- Rétroviseurs extérieurs électrochromes (côté conducteur) rabattables électriquement
- Radars de stationnement avant et arrière PDC
- Système de manœuvres automatiques "Park Assist"

	Première	Lounge	Business Design	Lounge Plus	M Sport	M Sport X
X2 sDrive16d						
X2 sDrive18d						
X2 xDrive18d						
X2 sDrive20d	1 250 €	900 €	700 €	300 €	Inclus	
X2 xDrive20d						
X2 sDrive18i						
X2 sDrive20i						

BMW X2.**Packs d'équipements.****Pack Evasion**

Comprend les fonctionnalités ci-dessous :

- Toit ouvrant panoramique en verre
- Filet de séparation du coffre
- Vitrage calorifuge
- Prise de courant 12V supplémentaire

	Première	Lounge	Business Design	Lounge Plus	M Sport	M Sport X
X2 sDrive16d						
X2 sDrive18d						
X2 xDrive18d						
X2 sDrive20d			1 600 €			
X2 xDrive20d						
X2 sDrive18i						
X2 sDrive20i						

**BMW X2.****Packs d'équipements.****Pack Safety**

Analyse les conditions de circulation grâce à une caméra pour anticiper les dangers et assurer une sécurité active optimale.

Regroupe de nombreuses technologies pour une sécurité optimale :

- Avertisseur de franchissement de ligne (>70km/h avec vibrations dans le volant)
- Avertisseur de risque de collision avant avec assistance au freinage
- Protection active des piétons (détection des piétons et freinage d'urgence automatique pour éviter un choc ou en réduire la portée, actif uniquement de jour jusqu'à 60km/h)
- Indicateur de limitation de vitesse et d'interdiction de dépassement (dans l'écran d'information ou le HUD optionnel)
- Ecran d'informations haute résolution de 5,7" pour le combiné d'instrumentation (640 x 160)

	Première	Lounge	Business Design	Lounge Plus	M Sport	M Sport X
X2 sDrive16d						
X2 sDrive18d						
X2 xDrive18d						
X2 sDrive20d			860 €			
X2 xDrive20d						
X2 sDrive18i						
X2 sDrive20i						

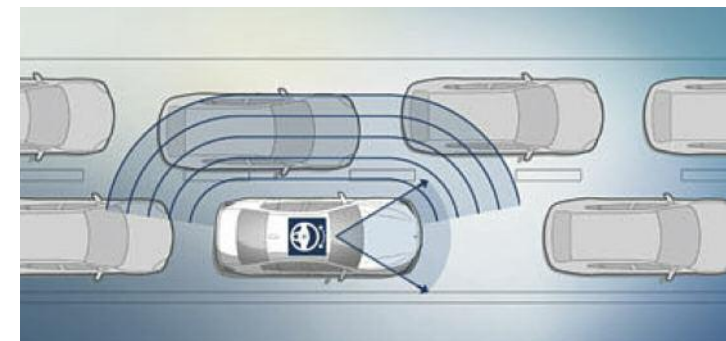

L'**Avertisseur de franchissement de ligne** détecte les marquages au sol à partir d'environ 70 km/h et prévient le conducteur par une vibration du volant si la voiture menace de quitter sa voie. Si le clignotant est enclenché, signe d'un changement de voie délibéré, l'alerte ne se déclenche pas.

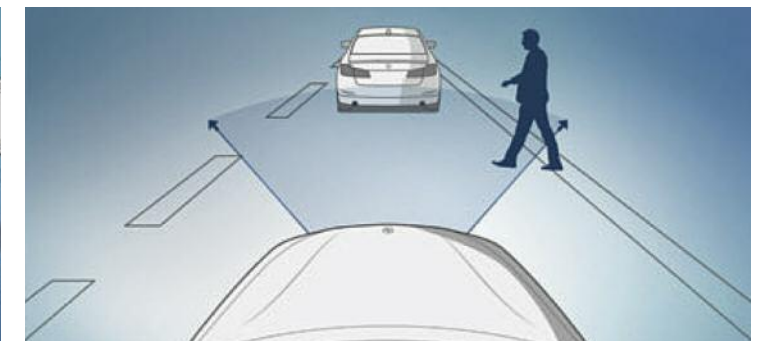

La **Protection active des piétons et Système anti-collision** à basse vitesse assiste le conducteur activement en évitant les collisions avec les piétons. Jusqu'à une vitesse de 60 km/h, il avertit le conducteur tout en pré-conditionnant les freins pour une réactivité maximale. En cas d'urgence, le système empêche une collision ou assure une nette diminution de la vitesse de collision.

BMW X2.**Packs d'équipements.****Pack Advanced Safety**

Comprend les mêmes fonctionnalités que le Pack Safety en y ajoutant les éléments suivants :

- Régulateur de vitesse actif ACC+ avec fonction Stop&Go
- Pilote semi-automatique en embouteillages jusqu'à 60km/h (actif uniquement sur autoroute)

	Première	Lounge	Business Design	Lounge Plus	M Sport	M Sport X	
X2 sDrive16d	1 550 €						
X2 sDrive18d							
X2 xDrive18d							
X2 sDrive20d							1 250 €
X2 xDrive20d							
X2 sDrive18i							
X2 sDrive20i							

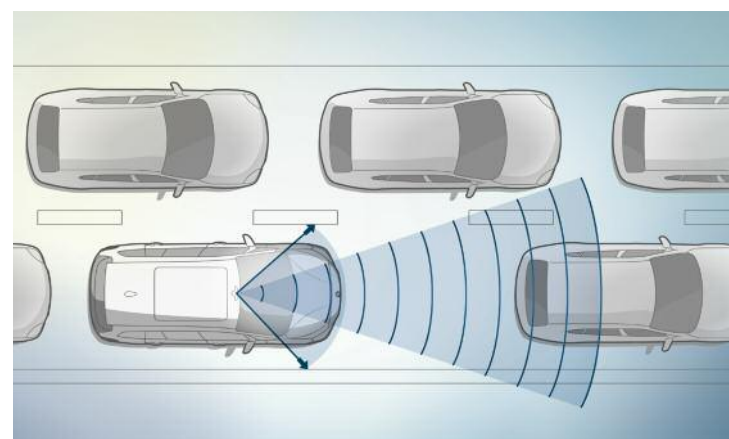

BMW X2.**Équipements optionnels.****Sièges M Sport**

La planche de bord et les hauts de contre-porte à l'avant et à l'arrière sont recouverts de Sensatec.

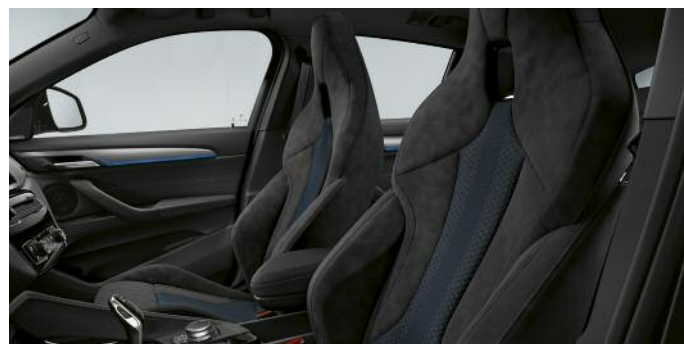

	Première	Lounge	Business Design	Lounge Plus	M Sport	M Sport X
X2 sDrive16d						
X2 sDrive18d						
X2 xDrive18d						
X2 sDrive20d						
X2 xDrive20d						
X2 sDrive18i						
X2 sDrive20i						
			Indisponible			550 €

Boîte de vitesses automatique

La boîte de vitesses automatique à 8 rapports améliore nettement le confort de passage des rapports et le confort de conduite grâce à l'étagement court des rapports et à des sauts de régime minimisés.

Agrément au plus haut niveau, dynamisme impressionnant et consommation réduite sont ainsi combinés.



	Première	Lounge	Business Design	Lounge Plus	M Sport	M Sport X
X2 sDrive16d						
X2 sDrive18d						
X2 xDrive18d						
X2 sDrive20d						
X2 xDrive20d						
X2 sDrive18i						
X2 sDrive20i						
			2 200 €			
			Inclus			
			2 200 €			
			Inclus			

Toit ouvrant panoramique

Le toit ouvrant panoramique en verre vous offre des perspectives fascinantes. Autre avantage : le gain de luminosité fait paraître l'habitacle encore plus spacieux et plus accueillant. Si l'ensoleillement est trop intense, il suffit de refermer le store pare-soleil à commande électrique en continu. Coulissant et entrebâillable à l'avant, le toit panoramique en verre offre une possibilité d'aération supplémentaire. Quand le toit est amené en position ventilation, le store pare-soleil est déplacé automatiquement vers l'arrière. Avec le déflecteur intégré sortant automatiquement, les occupants sont protégés des courants d'air même lorsque la voiture roule avec le toit ouvert.



	Première	Lounge	Business Design	Lounge Plus	M Sport	M Sport X
X2 sDrive16d						
X2 sDrive18d						
X2 xDrive18d						
X2 sDrive20d						
X2 xDrive20d						
X2 sDrive18i						
X2 sDrive20i						
			1 450 €			

BMW X4.**Équipements optionnels.****Sièges avant électriques à mémoires conducteur**

La fonction Sièges avant électriques permet d'amener aisément les sièges avant dans les positions souhaitées. La fonction mémoires conducteur permet, de son côté, d'enregistrer les réglages souhaités pour le siège conducteur et les rétroviseurs extérieurs et de les réactiver par la suite à tout moment d'une simple pression sur un bouton.



	Première	Lounge	Business Design	Lounge Plus	M Sport	M Sport X
X2 sDrive16d						
X2 sDrive18d						
X2 xDrive18d						
X2 sDrive20d						
X2 xDrive20d						
X2 sDrive18i						
X2 sDrive20i						
			990 €			Inclus

Accès Confort

L'Accès Confort permet d'ouvrir les portes avant et le hayon de la voiture sans avoir à utiliser la clé. Il vous suffit de l'avoir sur vous, par exemple dans la poche de votre pantalon. L'ouverture s'effectue par simple effleurement de la poignée de porte ou par la commande d'ouverture du hayon.



	Première	Lounge	Business Design	Lounge Plus	M Sport	M Sport X
X2 sDrive16d						
X2 sDrive18d						
X2 xDrive18d						
X2 sDrive20d						
X2 xDrive20d						
X2 sDrive18i						
X2 sDrive20i						
			430 €			Inclus

Navigation multimédia Professional avec Affichage Tête Haute HUD

La Navigation multimédia Professional dispose d'un Affichage Tête Haute HUD, d'un « Controller » iDrive Touch, d'un écran tactile fixe de 8,8" (22,4 cm) et d'un combiné d'instrumentation avec écran TFT haute résolution 5,7" (14,5 cm). Le système se pilote intuitivement par le biais du « Controller » iDrive Touch, des touches d'accès direct et des 8 touches de raccourci, de la commande vocale ou de l'écran tactile avec tuiles interactives.



	Première	Lounge	Business Design	Lounge Plus	M Sport	M Sport X
X2 sDrive16d						
X2 sDrive18d						
X2 xDrive18d						
X2 sDrive20d						
X2 xDrive20d						
X2 sDrive18i						
X2 sDrive20i						
			2 950 €			1 800 €

BMW X2.**Équipements optionnels.****Sièges avant chauffants**

Avant même que le moteur n'ait atteint sa température de fonctionnement et que la chaleur dissipée ne puisse être utilisée pour réchauffer l'habitacle, les sièges avant chauffants diffusent une agréable chaleur sur simple pression d'un bouton, même par des températures extérieures glaciales. Les éléments chauffants réchauffent l'assise mais aussi le dossier des sièges. Les sièges chauffants contribuent ainsi à détendre les muscles du dos. L'option offre trois niveaux de puissance ainsi qu'une fonction « Chauffage rapide » pour la phase de démarrage.

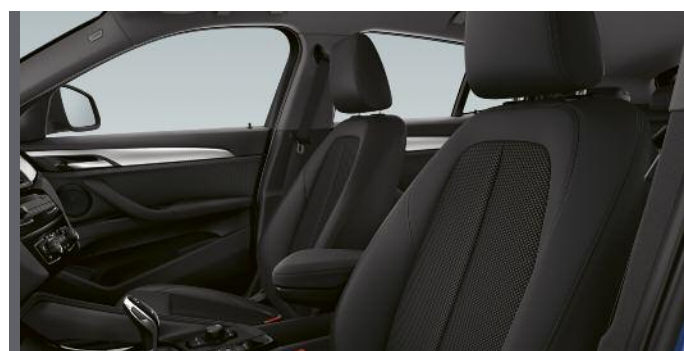

	Première	Lounge	Business Design	Lounge Plus	M Sport	M Sport X
X2 sDrive16d						
X2 sDrive18d						
X2 xDrive18d						
X2 sDrive20d		400 €			Inclus	
X2 xDrive20d						
X2 sDrive18i						
X2 sDrive20i						

Dossier du siège passager avant rabattable

Le siège passager avant à dossier rabattable offre davantage de modularité pour le chargement. Le dossier se rabat complètement vers l'avant en un tour de main pour obtenir une surface quasiment plane. Cela permet de transporter des objets longs et des accessoires de sport.



	Première	Lounge	Business Design	Lounge Plus	M Sport	M Sport X
X2 sDrive16d						
X2 sDrive18d						
X2 xDrive18d						
X2 sDrive20d		200 €			Indisponible	
X2 xDrive20d						
X2 sDrive18i						
X2 sDrive20i						

Crochet d'attelage

Non utilisé, le crochet d'attelage amovible ne compromet pas le design sportif de la partie arrière. L'équipement comprend également le système de stabilisation de l'attelage qui détecte tout louvoiement de la remorque et freine automatiquement la voiture si nécessaire, stabilisant ainsi l'attelage sans que le conducteur ait à intervenir. Suivant la motorisation, la charge tractée autorisée peut atteindre jusqu'à 2 000 kg (freinée) ou 750 kg (non freinée).



	Première	Lounge	Business Design	Lounge Plus	M Sport	M Sport X
X2 sDrive16d						
X2 sDrive18d						
X2 xDrive18d						
X2 sDrive20d			850 €			
X2 xDrive20d						
X2 sDrive18i						
X2 sDrive20i						



BMW X2.

Nuancier extérieur.

■ Peinture de série □ Peinture optionnelle

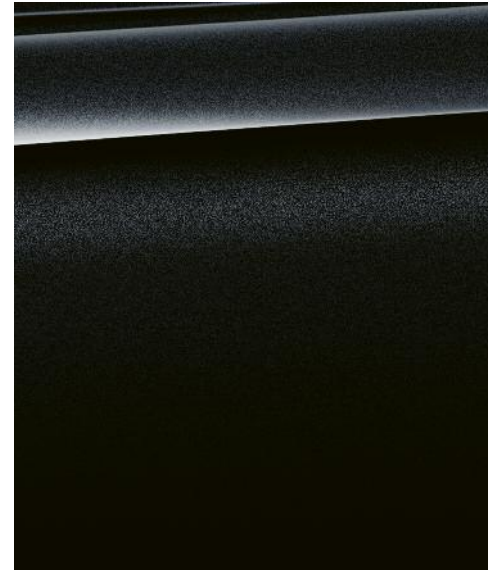
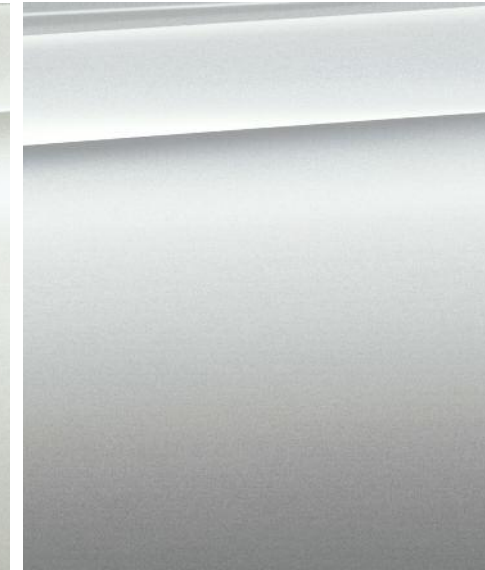
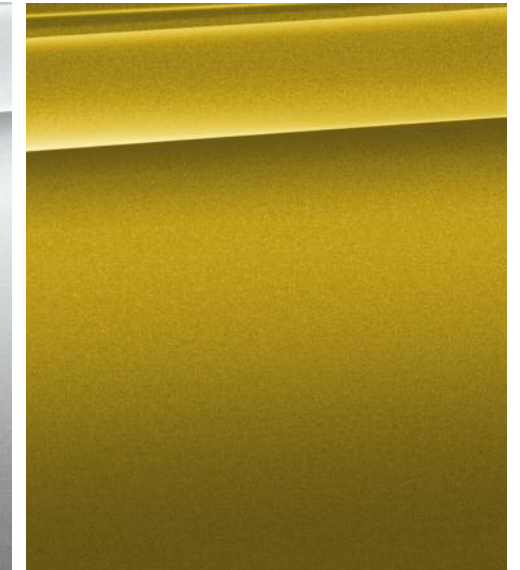
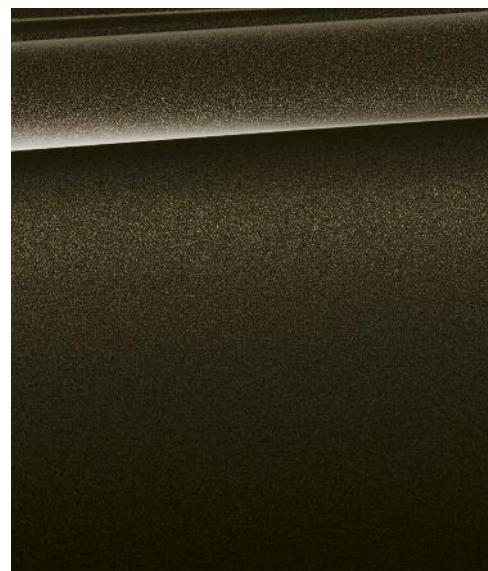
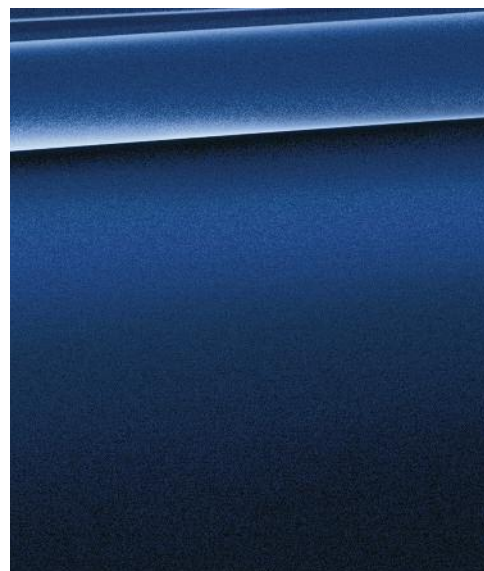
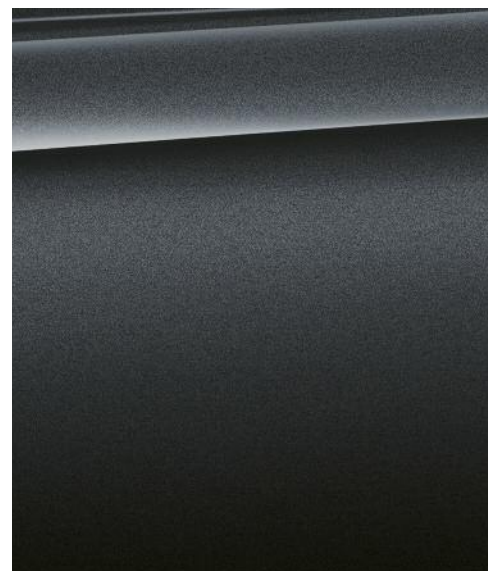
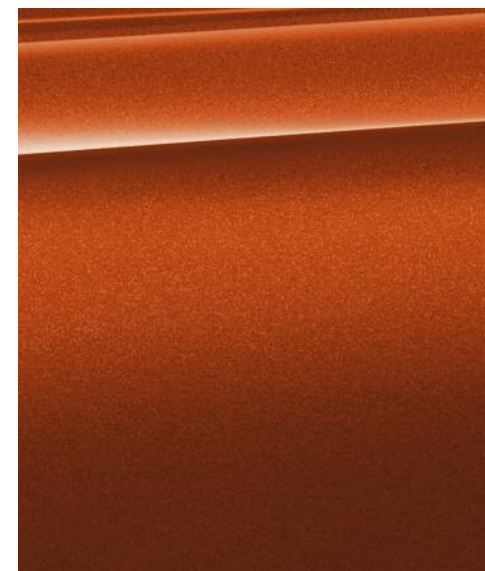
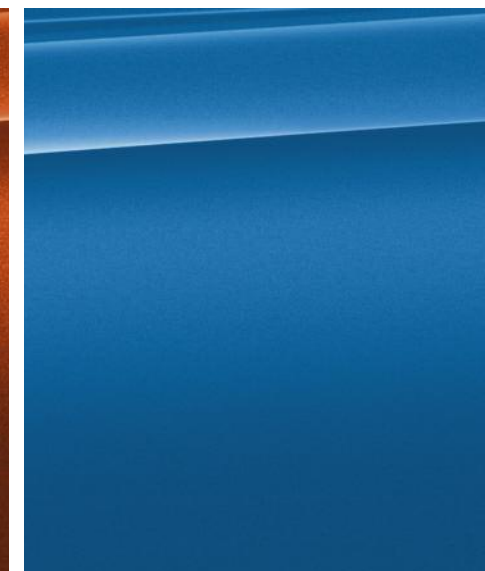

■ Unie 668 "Schwarz"

□ Unie 300 "Alpinweiß¹"□ 475 Teinte **métallisée** "Saphirschwarz"□ A96 Teinte **métallisée** "Mineralweiß"□ A83 Teinte **métallisée** "Glaciersilber²"□ C1P Teinte **métallisée** "Galvanic Gold²"□ C07 Teinte **métallisée** "Sparkling Storm Brillanteffekt"□ C10 Teinte **métallisée** "Mediterranblau³"□ B39 Teinte **métallisée** "Mineralgrau²"□ C1X Teinte **métallisée** "Sunset Orange²"□ C1D Teinte **métallisée** "Misano Blau³"FINITION M SPORT
FINITION M SPORT X

BMW X2.

Design intérieur.

■ Equipement de série □ Equipement optionnel

TISSU

Disponible avec

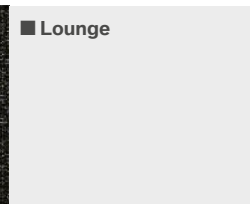
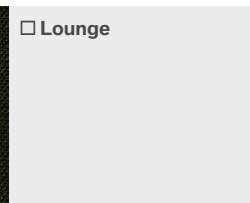
**Sellerie Tissu "Grid"**
EGAT - Anthrazit / Teinte d'habitacle Schwarz**Sellerie Tissu "Race"**
ERL1 - Anthrazit avec accentuation grise / Teinte d'habitacle Schwarz

STOFF-ALCANTARA-KOMBINATION

Disponible avec

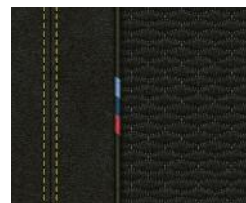
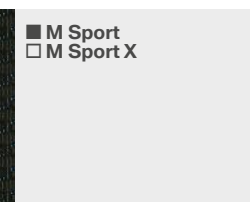
**Sellerie Tissu/Alcantara "Hexagon"**
HMIL - Anthrazit avec coutures jaunes / Teinte d'habitacle Schwarz**Sellerie Tissu/Alcantara "Hexagon"**
HMAT - Anthrazit avec coutures bleues / Teinte d'habitacle Schwarz
Sellerie par défaut sur la finition M Sport (ZM9)

Disponible avec

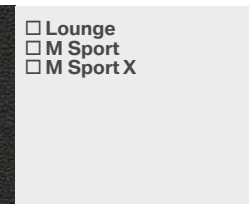
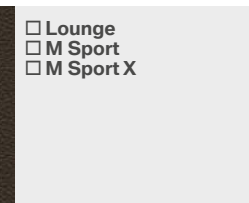
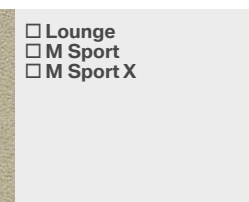
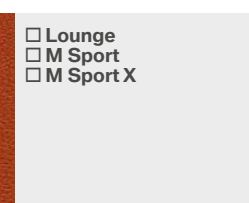
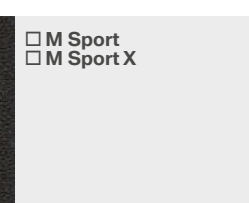
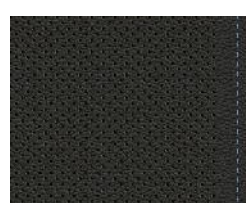
**Sellerie Cuir "Dakota" avec perforations**
PDSW - "Schwarz" / Teinte d'habitacle "Schwarz"**Sellerie Cuir "Dakota" avec perforations**
PDMZ - "Mocca" / Teinte d'habitacle "Schwarz" et "Mocca"**Sellerie Cuir "Dakota" avec perforations**
PDOA - "Oyster" avec surpiqûres grises / Teinte d'habitacle "Schwarz" et "Oyster"**Sellerie Cuir "Dakota" avec perforations**
PDFM - "Magmarot" avec surpiqûres grises / Teinte d'habitacle "Schwarz" et "Magmarot"**Sellerie Cuir "Dakota" avec perforations**
PDN4 - "Schwarz" avec surpiqûres contrastantes bleues / Teinte d'habitacle "Schwarz"

INSERTS DÉCORATIFS

Disponible avec

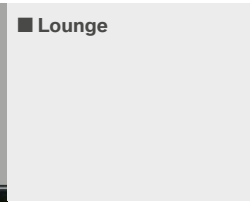
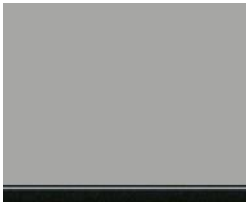

4FS - Inserts décoratifs Dark Oxidsilber mat soulignés de noir brillant

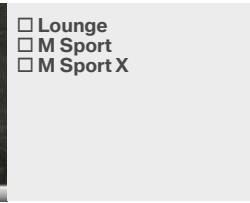
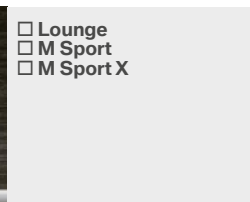
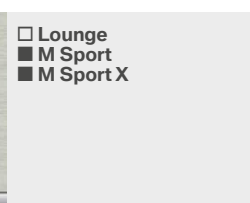
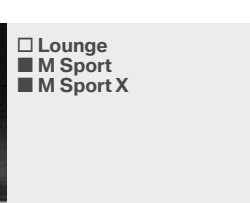
4F7 - Inserts décoratifs en bois précieux de chêne veiné mat soulignés de chrome perlé³4LR - Inserts décoratifs en bois précieux (tilleul) Fineline "Stream" soulignés de chrome perlé³4LS - Inserts décoratifs en aluminium finement brossé soulignés de chrome perlé³

4LU - Inserts décoratifs brillants "Schwarz" soulignés de chrome perlé

Disponible avec

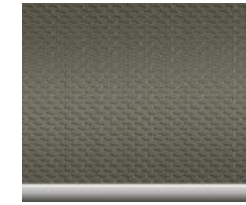
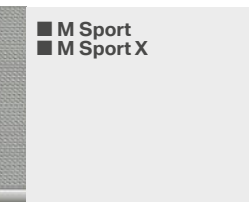
4WP - Inserts décoratifs en aluminium Hexagon "Anthrazit" soulignés de chrome perlé³4WF - Inserts décoratifs en aluminium Hexagon soulignés de bleu mat³4WE - Inserts décoratifs en aluminium Hexagon soulignés de chrome perlé³¹ Uniquement disponible avec les sièges standard.² Uniquement disponible avec les sièges sport.³ Bande décorative supplémentaire sur les portes.⁴ Uniquement disponible avec les sièges M Sport..

BMW X2.**Jantes et pneumatiques.**

Obtenez de plus amples informations avec la nouvelle application dès à présent sur votre smartphone ou votre tablette.



■ Jantes en alliage léger 17" (43 cm) style 560 à rayons en V, « Reflexsilber »
7,5 J x 17 / pneus 225/55 R 17



□ Jantes en alliage léger 17" (43 cm) style 564 à rayons doubles « Reflexsilber »
7,5 J x 17 / pneus 225/55 R 17



□ Jantes BMW EfficientDynamics en alliage léger 17" (43 cm) style 561 Turbine, « Orbitgrau »
7,5 J x 17 / pneus 225/55 R 17



□ Jantes en alliage léger 18" (46 cm) style 567 à rayons doubles, « Reflexsilber »
7,5 J x 18 / pneus 225/50 R 18



□ Jantes en alliage léger 18" (46 cm) style 569 à rayons en Y, « Orbitgrau »
7,5 J x 18 / pneus 225/50 R 18



□ Jantes en alliage léger 18" (46 cm) style 566 à rayons en Y, « Ferricgrau »
7,5 J x 18 / pneus 225/50 R 28



□ Jantes en alliage léger 19" (48 cm) style 511 à rayons en Y, avec pneumatiques Performance, « Orbitgrau »
8 J x 19 / pneus 225/45 R 19



■ Jantes en alliage léger 19" (48 cm) style 722 M à rayons en Y, « Orbitgrau »
8 J x 19 / pneus 225/45 R 19¹



■ Jantes en alliage léger 19" (48 cm) style 715 M à rayons doubles, avec pneumatiques Performance, « Orbitgrau »
8 J x 19 / pneus 225/45 R 19²



□ Jantes en alliage léger 20" (51 cm) style 717 M à rayons doubles, « Orbitgrau » mat / RSC
8 J x 20 / pneus 225/40 R 20¹



□ Jantes en alliage léger 20" (51 cm) style 716 M à rayons doubles, « Jetblack » / RSC
8 J x 20 / pneus 225/40 R 20²

BMW X2.**Accessoires d'origine BMW.**

■ De série □ Optionnelle ○ Accessoires



○ Jantes 19" (48 cm) style 573 à rayons en V. L'esthétique exclusive des jantes haut de gamme en alliage léger 19" (48 cm), bicolores en noir brillant et polies, confère à la voiture une allure particulièrement sportive.



○ Coffre de toit d'origine BMW avec un volume de chargement de 420 litres et un chargement maximal de 50 kg. Son design est assorti au coffre de toit 520 récompensé par le Red Dot design award. Il présente un couvercle noir brillant avec caches latéraux argent titane et sigle BMW.



○ Le BMW Advanced Car Eye est une caméra Full HD ultrasensible qui scrute jour et nuit les mouvements autour de la voiture. En cas de chocs, de secousses ou de mouvements inhabituels à l'intérieur ou à l'extérieur de la voiture, la caméra enregistre automatiquement la situation afin de documenter les éventuels accidents ou effractions/tentatives d'effraction.



○ Système de voyage multifonction – support de base. Permet de fixer sur les appuis-tête des sièges avant un cintre, une tablette aviation, un crochet universel, un support pour GoPro ou les supports pour iPad™ Apple ou tablettes Samsung Galaxy



○ Jantes 18" (46 cm) style 566 à rayons en Y. L'esthétique exclusive des jantes haut de gamme en alliage léger 18" (46 cm) en noir confère à la voiture une note particulièrement sportive.



○ De forme ajustée, antidérapant, étanche et résistant, le tapis à bords hauts du coffre à bagages. En « Schwarz », avec incrustation en acier du chiffre X2.

¹ Disponible uniquement sur finition M Sport X.

² Disponible uniquement sur finition M Sport.

Découvrez les nombreuses solutions innovantes que nous tenons à votre disposition dans les catégories Extérieur, Intérieur, Multimédia et Transport. Votre Concessionnaire se fera un plaisir de vous renseigner et

de vous remettre un catalogue spécialement consacré à la gamme des Accessoires d'Origine BMW. Vous trouverez également de plus amples informations à l'adresse accessoires.bmw.fr

CARACTÉRISTIQUES TECHNIQUES.

BMW X2		sDrive18i	sDrive16d ⁵	sDrive20i	sDrive18d	xDrive18d	sDrive20d ⁵	xDrive20d
Poids								
Poids à vide UE ¹	kg	1470 [1490]	– ⁶	[1535]	1575 [1610]	1655	– ⁶	[1675]
Poids total admissible	kg	1985 [2005]	– ⁶	[2055]	2080 [2115]	2160	– ⁶	[2190]
Charge utile	kg	590 [590]	– ⁶	[595]	580 [580]	580	– ⁶	[590]
Poids remorquable autorisé non freiné ²		725 [725]	– ⁶	[750]	750 [750]	750	– ⁶	[750]
Poids remorquable autorisé freiné sur pente maxi de 12 %/8 % ²		1700/1700 [1700/1700]	– ⁶	[1800/1800]	1800/1800 [1800/1800]	1800/1800	– ⁶	[2000/2000]
Capacité du compartiment à bagages	l	470–1355	– ⁶	470–1355	470–1355	470–1355	– ⁶	470–1355

Moteur ³								
Cylindres/soupapes		3/4	– ⁶	4/4	4/4	4/4	– ⁶	4/4
Cylindrée	cm ³	1499	– ⁶	1998	1995	1995	– ⁶	1995
Puissance nominale/régime nominal	ch (kW)/tr/min	140 (103)/4600–6500	– ⁶	192 (141)/5000–6000	150 (110)/4000	150 (110)/4000	– ⁶	190 (140)/4000
Couple max/régime	Nm/tr/min	220/1480–4200	– ⁶	280/1350–4600	350/1750–2500	350/1750–2500	– ⁶	400/1750–2500

Transmission								
Type de transmission		Traction	– ⁶	Traction	Traction	Transmission intégrale	– ⁶	Transmission intégrale
Boîte de vitesses de série		Manuelle 6 rapports	– ⁶	7 rapports DKG	Manuelle 6 rapports	Manuelle 6 rapports	– ⁶	Automatique 8 rapports

Performances								
Vitesse maximale	km/h	205 [205]	– ⁶	[227]	207 [207]	206	– ⁶	[221]
Accélération 0–100 km/h	s	9,6 [9,6]	– ⁶	[7,7]	9,3 [9,3]	9,2	– ⁶	[7,7]

Consommation ^{3,4} – Moteurs tous conformes à la norme Euro 6								
Cycle urbain	l/100 km	6,9 [7,0–6,9]	– ⁶	[7,5–7,4]	5,3–5,2 [5,3–5,1]	6,0–5,7	– ⁶	[5,4]
Cycle extra-urbain	l/100 km	5,1–4,9 [5,1–4,9]	– ⁶	[5,1–5,0]	4,2–4,1 [4,4–4,1]	4,7–4,4	– ⁶	[4,5–4,3]
Cycle mixte	l/100 km	5,8–5,6 [5,8–5,6]	– ⁶	[6,0–5,8]	4,6–4,5 [4,7–4,5]	5,2–4,9	– ⁶	[4,9–4,7]
Norme antipollution (réception par type)		EU6d-temp	– ⁶	EU6d-temp	EU6d-temp	EU6d-temp	– ⁶	EU6d-temp
Émissions de CO ₂ en cycle mixte	g/km	132–129 [133–129]	– ⁶	[136–133]	121–119 [124–118]	137–128	– ⁶	[128–124]
Capacité du réservoir, env.	l	51	– ⁶	51	51	51	– ⁶	51

Jantes/pneumatiques								
Dimensions pneumatiques		225/55 R17 97 W	– ⁶	225/55 R17 97 W	225/55 R17 97 W	225/55 R17 97 W	– ⁶	225/55 R17 97 W
Dimensions jantes		7,5 J x 17	– ⁶	7,5 J x 17	7,5 J x 17	7,5 J x 17	– ⁶	7,5 J x 17
Matériau		Alliage léger	– ⁶	Alliage léger	Alliage léger	Alliage léger	– ⁶	Alliage léger

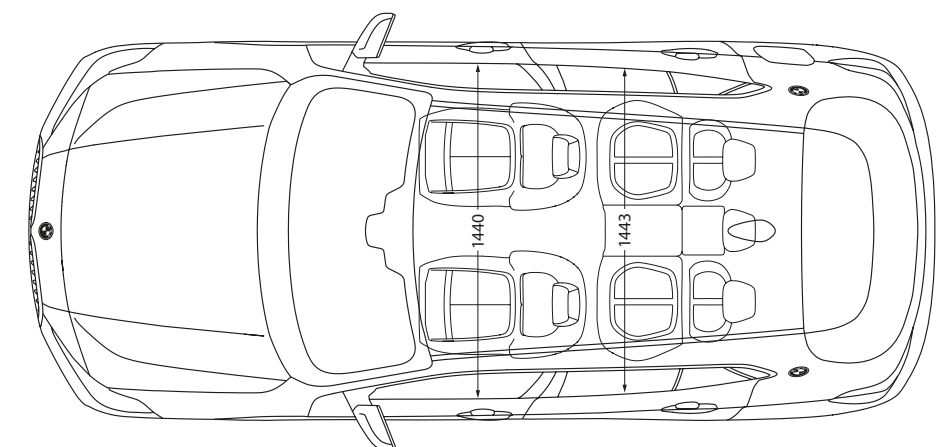
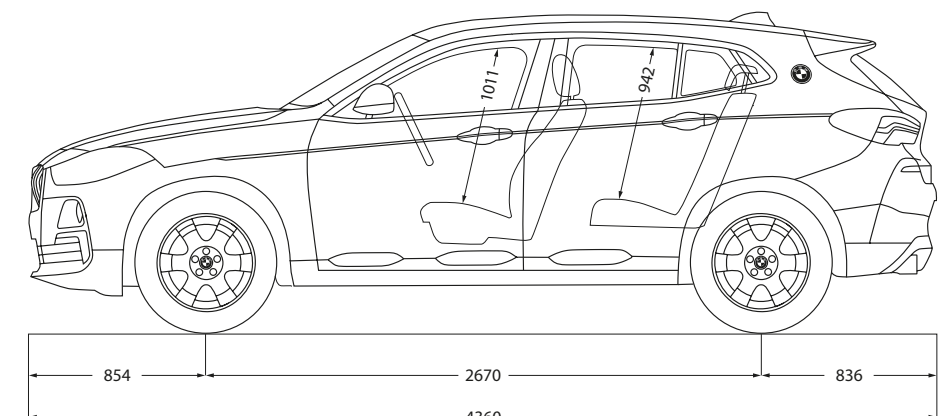
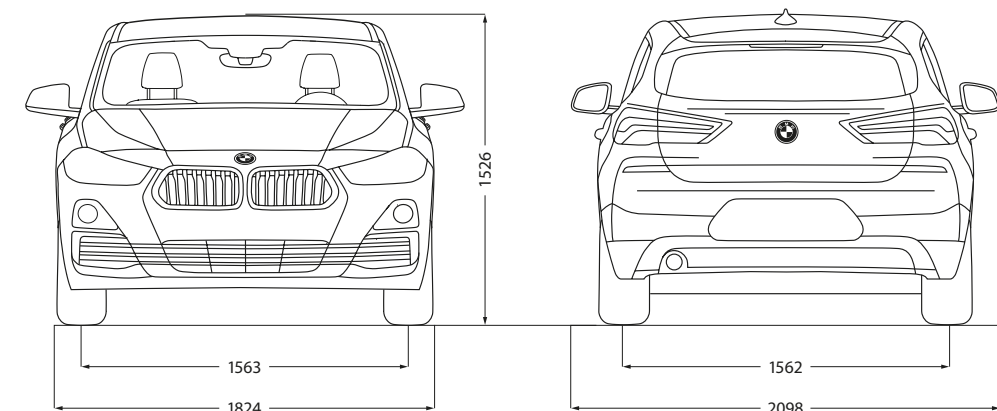

¹ Le poids à vide UE se rapporte à un véhicule avec l'équipement de série et sans équipement en option. Le poids à vide tient compte d'un réservoir rempli à 90 % et de 75 kg pour le conducteur. Les équipements en option peuvent modifier le poids du véhicule, la charge utile et la vitesse maximale en cas d'incidence sur l'aérodynamisme.

² Le poids total effectif de l'attelage ne doit pas dépasser la charge remorquable maximale autorisée plus la charge au point d'attelage maximale autorisée.

³ Les valeurs de performance pour les moteurs essence se rapportent à un carburant de qualité RON 98. Les informations relatives à la consommation se rapportent au fonctionnement avec un carburant de référence conformément au règlement (CE) n° 715/2007. Les qualités de carburant sans plomb à 91 d'indice RON ou supérieur avec une teneur en éthanol maximale de 10 % (E10) sont autorisées. BMW recommande l'utilisation de supercarburant sans plomb à 95 d'indice RON.

⁴ Les valeurs de consommation de carburant, d'émissions de CO₂ et de consommation électrique indiquées ont été mesurées conformément au protocole de mesure Règlement (CE) n° 715/2007 sur le type de véhicule pour lequel la réception a été sollicitée. Les indications se rapportent à un véhicule doté de l'équipement de série en Allemagne. Les écarts tiennent compte des différences de dimensions au niveau des jantes et des pneumatiques choisis et peuvent varier pendant la configuration. Les chiffres sont d'ores et déjà calculés sur la base de la nouvelle procédure WLTP et recalculés sur la base du cycle NEDC à des fins de comparaison. [Pour ces véhicules, des valeurs autres que celles indiquées ici et concentrées (aussi) sur les émissions de CO₂ peuvent être prises en compte pour le calcul des différentes taxes applicables au véhicule.]

⁵ Disponibilité prévisionnelle : mars 2019.

⁶ Valeurs provisoires ; les valeurs manquantes n'étaient pas encore disponibles à la date du bouclage rédactionnel.

⁷ Hauteur avec antenne de toit : 1543 mm.

Les valeurs entre [] se rapportent aux modèles équipés d'une boîte de vitesses automatique.

Contrats de Garantie Constructeur étendue et d'entretien BMW Service.

Les contrats de Garantie Constructeur étendue et d'entretien BMW Service ont été conçus pour que la maintenance de votre BMW soit synonyme de confort et de sérénité. En souscrivant un contrat BMW Service, vous accédez à une gamme de services, d'opérations de maintenance et de réparations, pour une totale transparence des coûts d'entretien de votre véhicule.

Vous êtes ainsi certain que les opérations de maintenance de votre véhicule seront effectuées autant de fois que cela s'avère nécessaire sans frais additionnels, dans la limite des services inclus dans votre contrat d'entretien.

Parce que votre confort et votre plaisir de conduire sont nos priorités, nous vous proposons de choisir parmi 3 niveaux de contrats pour une durée et un kilométrage adaptés à l'utilisation de votre BMW.

Vous pouvez cumuler le contrat "BMW Repair Inclusive" (Garantie Constructeur étendue) avec les contrats "BMW Service Inclusive" ou "BMW Inclusive Plus" (Entretien et maintenance) pour obtenir une couverture complète.



PRESTATIONS INCLUSES.	BMW Repair Inclusive	BMW Service Inclusive	BMW Service Inclusive Plus
Garantie constructeur étendue	■		
Vidange huile moteur (appoint compris)		■	■
Contrôles périodiques		■	■
Filtre à air		■	■
Microfiltre de climatisation		■	■
Filtre à carburant		■	■
Bougies		■	■
Vidange liquide de freins		■	■
Service freins AV (disques & plaquettes)			■
Service freins AR (disques & plaquettes)			■
Embrayage (usure uniquement)			■
Essuie-glaces			■
Lavage intérieur / extérieur			■
NOUVEAU : Appoint AdBlue⁽¹⁾			■

⁽¹⁾ L'appoint d'AdBlue est une prestation réservée aux véhicules disposant d'un réservoir et de la technologie AdBlue.

Découvrez ci-dessous les tarifs des contrats BMW Service Inclusive pour votre BMW.



BMW Repair Inclusive		BMW Service Inclusive		BMW Service Inclusive Plus	
CONTRAT DE GARANTIE CONSTRUCTEUR ETENDUE.		CONTRAT D'ENTRETIEN.		CONTRAT D'ENTRETIEN.	
Durée et kilométrage	Toutes motorisations	Durée et kilométrage	Tarifs	Durée et kilométrage	Tarifs
3 ans* ▶ 2 + 1 ans	360 €	3 ans ▶ 40 000 Km	445 €	3 ans ▶ 40 000 Km	1 265 €
4 ans* ▶ 2 + 2 ans	625 €	3 ans ▶ 60 000 Km	795 €	3 ans ▶ 60 000 Km	1 915 €
5 ans* ▶ 2 + 3 ans	1 190 €	3 ans ▶ 100 000 Km	1 155 €	3 ans ▶ 100 000 Km	3 275 €
		4 ans ▶ 60 000 Km	830 €	4 ans ▶ 60 000 Km	1 965 €
		4 ans ▶ 80 000 Km	1 120 €	4 ans ▶ 80 000 Km	3 075 €
		4 ans ▶ 100 000 Km	1 190 €	4 ans ▶ 100 000 Km	3 405 €
		4 ans ▶ 120 000 Km	1 585 €	4 ans ▶ 120 000 Km	4 110 €
		5 ans ▶ 60 000 Km	915 €	5 ans ▶ 60 000 Km	2 095 €
		5 ans ▶ 80 000 Km	1 165 €	5 ans ▶ 80 000 Km	3 135 €
		5 ans ▶ 100 000 Km	1 200 €	5 ans ▶ 100 000 Km	3 420 €
		6 ans ▶ 120 000 Km	1 720 €	6 ans ▶ 120 000 Km	4 410 €
		8 ans ▶ 160 000 Km	2 115 €	8 ans ▶ 160 000 Km	6 015 €
		10 ans ▶ 100 000 Km	1 440 €	10 ans ▶ 100 000 Km	3 900 €
		10 ans ▶ 200 000 Km	2 905 €	10 ans ▶ 200 000 Km	7 755 €

* Extension de la garantie conventionnelle constructeur dans la limite de la durée supplémentaire souscrite (1 an, 2 ans ou 3 ans) ou de 200 000 km, premier des deux termes échu.







Le plaisir
de conduire



ffgolf®

BMW est le partenaire officiel de la Fédération Française de Rugby et de l'XFL en France.

BMW est le partenaire officiel de la Fédération Française de Golf.

Ce document présente le descriptif des versions, équipements et possibilités de configuration des véhicules (dotation d'équipements de série ou options) tels qu'ils sont commercialisés par BMW France en France. Dans d'autres pays membres de l'Union européenne, les versions, équipements et possibilités de configuration des véhicules (dotation d'équipements de série ou options) proposés peuvent être différents.

Les modèles photographiés dans ce document peuvent présenter des équipements ou accessoires qui ne sont pas commercialisés par BMW France en France ou qui sont disponibles moyennant un supplément de prix.

Les prix et spécifications mentionnés dans le présent document sont modifiables à tout moment et sans préavis. Veuillez consulter votre Concessionnaire BMW local. Il se fera un plaisir de vous renseigner sur les versions spécifiques à votre région.

Document non contractuel.

Octobre 2018.