



MINI ENTREPRISES

GAMME ET TARIFS.
ÉDITION NOVEMBRE 2019.

RÉSERVEZ
UN ESSAI

MINI COUNTRYMAN.
NOUVEAU MINI CLUBMAN.
MINI HATCH 3 PORTES.
MINI HATCH 5 PORTES.



**BUSINESS
DRIVE.**

Dynamisez votre entreprise.

SOMMAIRE

RÉSERVEZ
UN ESSAI

MINI COUNTRYMAN

- | | |
|---|-------|
| 1. FINITION BUSINESS DESIGN | 4-5 |
| 2. SÉLECTIONNEZ UNE MOTORISATION | 6-15 |
| 3. PERSONNALISEZ VOTRE MINI | |
| LES SELLERIES | 16-17 |
| LES JANTES | 17 |
| LES TEINTES DE CARROSSERIE | 18-19 |
| 4. OPTEZ POUR LES PACKS | 20-23 |
| 5. TARIFS & CARACTÉRISTIQUES TECHNIQUES | 24-25 |

NOUVEAU MINI CLUBMAN

- | | |
|---|-------|
| 1. FINITION BUSINESS DESIGN | 26-27 |
| 2. SÉLECTIONNEZ UNE MOTORISATION | 28-33 |
| 3. PERSONNALISEZ VOTRE MINI | |
| LES SELLERIES | 34-35 |
| LES JANTES | 35 |
| LES TEINTES DE CARROSSERIE | 36-37 |
| 4. OPTEZ POUR LES PACKS | 38-41 |
| 5. TARIFS & CARACTÉRISTIQUES TECHNIQUES | 42-43 |

MINI HATCH 3 PORTES

MINI HATCH 5 PORTES

- | | |
|---|-------|
| 1. FINITION BUSINESS DESIGN | 44-45 |
| 2. SÉLECTIONNEZ UNE MOTORISATION | 46-51 |
| 3. PERSONNALISEZ VOTRE MINI | |
| LES SELLERIES | 52 |
| LES JANTES | 53 |
| LES TEINTES DE CARROSSERIE | 54-55 |
| 4. OPTEZ POUR LES PACKS | 56-57 |
| 5. TARIFS & CARACTÉRISTIQUES TECHNIQUES | 58-61 |

SPÉCIAL AUTO-ÉCOLE

- | | |
|-----------------------------|-------|
| 1. FINITION SALT AUTO-ÉCOLE | 62-63 |
|-----------------------------|-------|





MINI COUNTRYMAN

FINITION BUSINESS DESIGN

- Accoudoir central avant
- Banquette arrière coulissante
- Caméra de recul
- Connectivité avancée et recharge sans fil par induction
- Chrome line extérieur
- Jantes en alliage 17" design "Imprint Spoke"
- Pack Connected Navigation
- Peinture métallisée
- Projecteurs antibrouillard avant à LED
- Projecteurs Full LED à faisceaux adaptatifs à fond noir
- Rétroviseurs extérieurs rabattables électriquement
- Tapis de sol en velours

Uniquement disponible pour les clients entreprise.

Modèles présentés avec options.





2. SÉLECTIONNEZ UNE MOTORISATION

MINI *ONE* & *ONE D* COUNTRYMAN

MINI ONE COUNTRYMAN 102 CH ESSENCE

Équipement Extérieur

- Baguette en chrome sur le pourtour intérieur de toutes les vitres
- Cerclage de la calandre en chrome et barre de protection en noir mat.
- Clignotants blancs
- Coques de rétroviseurs dans la teinte de la carrosserie
- Feu de brouillard arrière
- Jantes en alliage 16" design "Revolite Spoke"
- Poignées de portes en chrome
- Projecteurs Full LED à faisceaux adaptatifs à fond noir
- Projecteurs antibrouillard à LED
- Toit dans la teinte de la carrosserie

Équipement Intérieur

- Baguettes de seuil MINI
- Ciel de pavillon Satellite Grey
- Inserts décoratifs Hazy Grey
- Porte boissons X2
- Prise 12V dans la console centrale à l'avant
- Sellerie tissu Firework
- Volant sport gainé cuir

MINI ONE D COUNTRYMAN 116 CH DIESEL



**RÉSERVEZ
UN ESSAI**



Équipement Fonctionnel

- Appel d'urgence intelligent et Teleservices
- Autoradio MINI Visual Boost avec écran tactile 6,5" et MINI Connected
- Buses de lave-glace et rétroviseurs extérieurs dégivrants
- Branchement USB
- Climatisation manuelle
- Détecteur de pluie et allumage automatique des projecteurs
- Dossier des sièges arrière rabattable en 3 parties 40:20:40
- Écrous antivol de roues
- Fixation ISOFIX pour sièges arrière
- Frein à main électrique
- MINI Connected
- MINI Safety
- Ordinateur de bord multifonctions
- Radar de stationnement arrière
- Système mains libres Bluetooth
- Touches multifonctions sur le volant avec régulateur de vitesse

ESSENCE
102 CH :



127 g CO₂/km
[124 g CO₂/km]



5,6 l
[5,5 l]

DIESEL
116 CH :



109 g CO₂/km
[107 g CO₂/km]



4,2 l
[4,1 l]

2. SÉLECTIONNEZ UNE MOTORISATION

MINI *COOPER* & *COOPER D* COUNTRYMAN

MINI COOPER COUNTRYMAN
136 CH ESSENCE

MINI COOPER COUNTRYMAN ALL4
136 CH ESSENCE

Équipements supplémentaires de série
par rapport au MINI One Countryman et
MINI One D Countryman.

Équipement Extérieur

- Sortie d'échappement simple à gauche
(avec finition chromée)



RÉSERVEZ
UN ESSAI

**MINI COOPER D COUNTRYMAN
150 CH DIESEL**

**MINI COOPER D COUNTRYMAN ALL4
150 CH DIESEL**



**ESSENCE
136 CH :**



128g CO₂/km
[122g CO₂/km en BVA]

5,6 l
[5,4 l]

ALL4*



141g CO₂/km
[135g CO₂/km en BVA]

6,2
[5,9]

**DIESEL
150 CH :**



113g CO₂/km
[111g CO₂/km en BVA]

4,3 l
[4,2 l]

ALL4*



129g CO₂/km
[123g CO₂/km en BVA]

4,9 l
[4,7 l]

2. SÉLECTIONNEZ UNE MOTORISATION

MINI COOPER S & COOPER SD COUNTRYMAN

MINI COOPER S COUNTRYMAN 192 CH ESSENCE

MINI COOPER S COUNTRYMAN ALL4 192 CH ESSENCE

Équipements supplémentaires de série
par rapport au MINI Cooper Countryman et
MINI Cooper D Countryman.

Équipement Extérieur

- Cerclage de la calandre chromée avec une structure alvéolée "Noir mat"
- Double sortie d'échappement
- Jantes en alliage 17" design "Imprint Spoke"
- Logo S rouge au-dessus d'une barre de calandre chromée
- Ouïes latérales chromées avec clignotants intégrés

Équipement Intérieur

- Baguettes de seuil de porte avec logo Cooper S
- Inserts décoratifs "Hazy Grey"
- Sellerie tissu "Double Stripe Carbon Black"
- Sièges avant Sport

Équipement Fonctionnel

- Boîte de vitesses automatique à 8 rapports standard (uniquement sur Cooper SD / SD ALL4 / S ALL4)
- Climatisation automatique Bi-zone
- Performance Control







**RÉSERVEZ
UN ESSAI**



**MINI COOPER SD COUNTRYMAN
190 CH DIESEL**



**MINI COOPER SD COUNTRYMAN ALL4
190 CH DIESEL**



ESSENCE
192 CH :  143g CO₂/km
[130g CO₂/km en BVA]  6,3 l
[5,7 l]

ALL4*  [144g CO₂/km en BVA]  [6,3]

DIESEL
190 CH :  [112g CO₂/km en BVA]  [4,3 l]

ALL4*  [123g CO₂/km en BVA]  [4,7 l]

MINI COUNTRYMAN HYBRIDE RECHAR

224 CH ESSENCE ET ELECTRIQUE

Équipements supplémentaires par rapport
au MINI Cooper Countryman

Équipement Extérieur

- Jantes en alliage 17" design "Imprint Spoke"
- Logo S jaune au-dessus d'une barre de calandre chromée
- Outils latérales chromées avec clignotants spécifiques intégrés
- Outils de clignotants chromées avec logo MINI "E", côté gauche avec couvercle rabattable et accès à la prise de charge

Équipement Intérieur

- Sellerie tissu/similicuir "Black Pearl"
- Sièges avant sport

Équipement Fonctionnel

- Affichage tête haute (HUD)
- Boîte de vitesses automatique à 6 rapports
- Bouton start & stop jaune avec anneau de lumière jaune
- e-Instrument à la place du compte tour
- e-Drive
- MINI Driving modes



RÉSERVEZ
UN ESSAI



MINI ELECTRIC

GEABLE e-ALL4



HYBRIDE RECHARGEABLE e-ALL4*  [40g CO₂/km en BVA6]⁽¹⁾  [1,7 l]⁽¹⁾



MINI ELECTRIC

TRANSMISSION INTÉGRALE e-ALL4

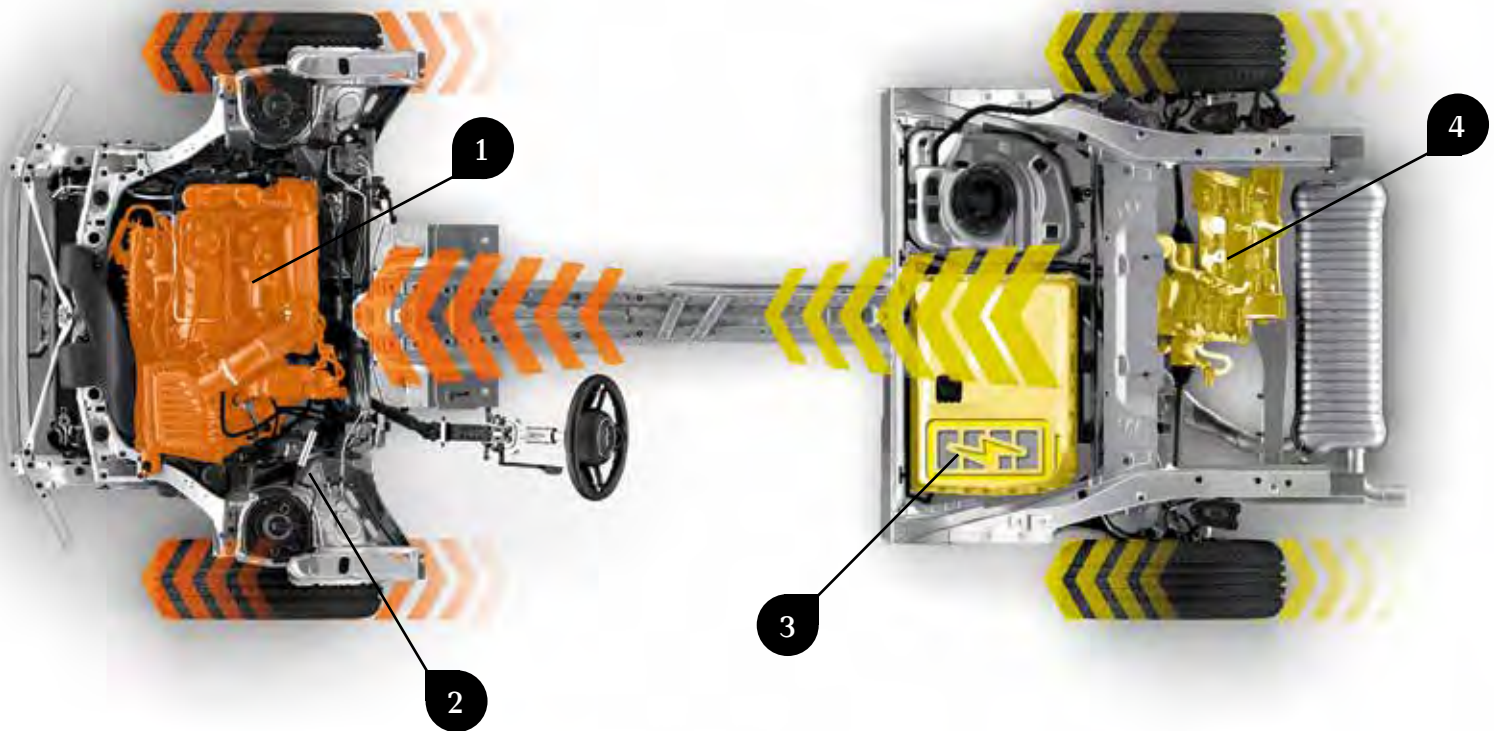

Le système hybride rechargeable gère automatiquement l'interaction entre le moteur thermique **1** et électrique **4**. Couplé à la boîte de vitesses automatique à 6 rapports **2**, le moteur essence de 136 ch entraîne les roues avant. Le moteur électrique de 88 ch entraîne les roues arrière afin de procurer une transmission intégrale e-ALL4. La batterie haute tension **3**, située sous la banquette arrière, stocke l'énergie nécessaire au moteur électrique.



Le Nouveau MINI Countryman Hybride Rechargeable e-ALL4 vous fait découvrir le meilleur des deux mondes. Avec le moteur électrique, vous parcourez jusqu'à 51 km en ville (homologué selon le nouveau cycle WLTP) sans émettre de CO₂ et dans un silence absolu. Grâce à la technologie hybride rechargeable, vous rechargez entièrement votre MINI Countryman sur une prise de courant domestique de 230V en 195 minutes maximum.

Le moteur MINI Twin Power Turbo entre en jeu pour les balades plus longues, les déplacements à vitesse soutenue sur autoroute et les accélérations puissantes.

Au freinage, le générateur récupère l'énergie produite et l'utilise pour recharger la batterie.

Résultat : des performances de premier ordre et une grande polyvalence pour une consommation très faible



LES SELLERIES

Voici une sélection
de selleries et de
jantes disponibles.



Sellerie cuir "Chester"
British Oak



Sellerie tissu/simili cuir "Black Pearl"
Carbon Black



Sellerie tissu "Double Stripe"
Carbon Black



Sellerie simili cuir
Carbon Black



Sellerie cuir "Cross Punch"
Carbon Black



Sellerie cuir "Chester"
Satellite Grey



Sellerie cuir MINI Yours "Lounge"
Carbon Black

LES JANTES



16" "Revolute Spoke"



17" "Imprint Spoke"



18" "Pair Spoke"



18" "Pin Spoke"



18" "Black Pin Spoke"



19" "British Spoke"

3. PERSONNALISEZ VOTRE MINI COUNTRYMAN

LES TEINTES DE CARROSSERIE



Configurez votre MINI Countryman
à votre image sur le site MINI.

www.MINI.fr



Light White

UNI

Chestnut

UNI

Chili Red

UNI

Enigmatic Black

UNI

Moonwalk Grey

SOLID

Island Blue

MÉTALLISÉ

British Racing
Green

MÉTALLISÉ

Melting Silver

MÉTALLISÉ

Thunder Grey

MÉTALLISÉ

(disponible uniquement
sur Cooper S et Cooper SD,
y compris les versions ALL4)

Midnight Black

MÉTALLISÉ



4. OPTEZ POUR LES PACKS MINI COUNTRYMAN

PACK CONNECTED MEDIA

- ConnectedDrive Services
- eDrive Services (Hybride Rechargeable e-ALL4 seulement)
- Remote Services

350 €

SUR TOUS LES MODÈLES
- soit 15 €/mois sans apport⁽¹⁾

450 €

SUR MINI HYBRIDE RECHARGEABLE E-ALL4
- soit 10 €/mois sans apport⁽¹⁾

PACK CONNECTED NAVIGATION

- Apple CarPlay
- ConnectedDrive Services
- eDrive Services (Hybride Rechargeable e-ALL4 seulement)
- MINI Connected
- MINI Navigation System
- Remote Services
- RTTI (Info Trafic en temps réel)

1 550 €

SUR TOUS LES MODÈLES
- soit 45 €/mois sans apport⁽¹⁾

1 650 €

SUR MINI HYBRIDE RECHARGEABLE E-ALL4
- soit 40 €/mois sans apport⁽¹⁾

PACK CONNECTED NAVIGATION PLUS

- Apple CarPlay
- Conciergerie
- ConnectedDrive Services
- MINI Connected XL
- MINI Navigation System
- Radio MINI Visual Boost avec écran tactile 8,8"
- Remote Services
- RTTI (Info Trafic en temps réel)
- Système Bluetooth de niveau 2
avec recharge du téléphone par induction

2 600 €

**SUR MINI ONE, ONE D, COOPER, COOPER D
COOPER ALL4 & COOPER D ALL4**
- soit 65 €/mois sans apport⁽¹⁾

2 400 €

**SUR MINI COOPER S, COOPER SD,
COOPER S ALL4 & COOPER SD ALL4**
- soit 55 €/mois sans apport⁽¹⁾

2 500 €

SUR MINI HYBRIDE RECHARGEABLE E-ALL4
- soit 55 €/mois sans apport⁽¹⁾

EN RELATION AVEC LA FINITION BUSINESS :

900 €

**SUR MINI ONE, ONE D, COOPER, COOPER D
COOPER ALL4 & COOPER D ALL4**
- soit 20 €/mois sans apport⁽¹⁾

700 €

**SUR MINI COOPER S, COOPER SD, COOPER S ALL4
COOPER SD ALL4 & HYBRIDE RECHARGEABLE E-ALL4**
- soit 30 €/mois sans apport⁽¹⁾
sur MINI Cooper SD & Cooper SD ALL4
- soit 20 €/mois sans apport⁽¹⁾
sur MINI Cooper S, Cooper S ALL4
& Hybride rechargeable E-ALL4



Prix T.T.C. maximum conseillés au 01/11/2019. Modèles présentés avec options.

(1) Estimations des coûts mensuels des options données à titre indicatif dans le cadre d'un contrat de Location Longue Durée 36 mois - 30 000 km souscrit auprès de MINI Financial Services, département de BMW Finance. Exemples valables pour un total des options ne dépassant pas 10% du prix catalogue du véhicule. Sous réserve d'acceptation par MINI Financial Services - département de BMW Finance - SNC au capital de 87 000 000 € - RCS Versailles B 343 606 448 TVA FR 65 343 606 448 - Courtier en Assurances Immatriculé à l'ORIAS sous le N° 07 008 883 - Établissement de crédit spécialisé agréé par l'Autorité de Contrôle Prudenciel et de Résolution sous le numéro 14670 Siège Social : BMW Finance - Le Renaissance - 3 rond-point des Saules - 78286 Guyancourt Cedex.

4. OPTEZ POUR LES PACKS MINI COUNTRYMAN

PACK CITY ZEN

- Affichage tête haute rétractable (HUD)
- Caméra de recul
- Radars de stationnement avant et arrière
- Système de manoeuvres automatiques
- Toit ouvrant en verre panoramique

1 800 € POUR TOUS LES MODÈLES
- soit 50 €/mois sans apport⁽¹⁾

1 300 € POUR COUNTRYMAN HYBRIDE RECHARGEABLE E-ALL4
- soit 30 €/mois sans apport⁽¹⁾

EN RELATION AVEC FINITION BUSINESS :

1 500 € POUR TOUS LES MODÈLES SAUF
HYBRIDE RECHARGEABLE E-ALL4
- soit 45 €/mois sans apport⁽¹⁾

Le système de manoeuvres automatiques permet de procéder à un stationnement à droite comme à gauche, avec une identification automatique de la place disponible en dessous d'une allure d'environ 35 km/h.

Les résultats de la recherche de place de stationnement sont présentés dans l'écran de contrôle. Une fois le véhicule en position, la manoeuvre de stationnement entraîne une gestion automatique du volant.

Le conducteur reste responsable de l'accélérateur et de juger l'espace disponible à l'avant et l'arrière du véhicule.



PACK CONFORT

- Accès confort
- Réglage électrique des sièges avec fonction mémoire
- Sièges avant chauffants
- Système de haut-parleurs HiFi Harman/Kardon

2 100 € SUR TOUS LES MODÈLES
- soit 55 €/mois sans apport⁽¹⁾

PACK ÉVASION

- Rails de toit Piano Black avec insert de jupes latérales Piano Black
- Kit visibilité
- Contenance du réservoir de carburant supérieure (+10l)
- MINI ALL4 Line extérieur

700 € SUR TOUS LES MODÈLES
- soit 25 €/mois sans apport⁽¹⁾



(1) Estimations des coûts mensuels des options données à titre indicatif dans le cadre d'un contrat de Location Longue Durée 36 mois - 30 000 km souscrit auprès de MINI Financial Services, département de BMW Finance. Exemples valables pour un total des options ne dépassant pas 10% du prix catalogue du véhicule. Sous réserve d'acceptation par MINI Financial Services - département de BMW Finance - SNC au capital de 87 000 000 € - RCS Versailles B 343 606 448 TVA FR 65 343 606 448 - Courtier en Assurances Immatriculé à l'ORIAS sous le N° 07 008 883 - Établissement de crédit spécialisé agréé par l'Autorité de Contrôle Prudentiel et de Résolution sous le numéro 14670 - Siège Social : BMW Finance - Le Renaissance - 3 rond-point des Saules - 78286 Guyancourt Cedex.

5. TARIFS & CARACTÉRISTIQUES TECHNIQUES

MINI COUNTRYMAN

RÉSERVEZ
UN ESSAI

	MINI ONE COUNTRYMAN	MINI ONE D COUNTRYMAN	MINI COOPER COUNTRYMAN	MINI COOPER COUNTRYMAN ALL4
--	------------------------	--------------------------	---------------------------	-----------------------------------

TARIF TTC	MODÈLES	26 900 €	29 900 €	28 900 €	30 900 €
TARIF TTC	FINITION BUSINESS DESIGN	3 000 €	3 000 €	3 000 €	3 000 €
TARIF TTC	MODÈLE + FINITION BUSINESS DESIGN	29 900 €	32 900 €	31 900 €	33 900 €
LOYER TTC	MODÈLE + FINITION BUSINESS DESIGN (SANS APPORT)	415 €/MOIS	470 €/MOIS ¹	445 €/MOIS	475 €/MOIS

CARACTÉRISTIQUES TECHNIQUES

Puissance (CV)		102	116	136	136
Puissance Fiscale	BVM6 / [BVA7 ou 8]	6/6	6/6	8/8	8/8
Nombre de portes/places	-	5/5	5/5	5/5	5/5
Longueur/largeur/hauteur	mm	4299/1822/1557	4299/1822/1557	4299/1822/1557	4299/1822/1557
Empattement/diamètre de braquage	mm/m	2670/11,4	2670/11,4	2670/11,4	2670/11,4
Capacité du coffre	l	450/1390	450/1390	450/1390	450/1390
Contenance réservoir carburant env.	l	51	51	51	51
MOTEUR					
Type/nombre cylindres/soupapes par cyl.		Ligne/3/4	Ligne/3/4	Ligne/3/4	Ligne/3/4
Cylindrée effective	cm ³	1499	1496	1499	1499
Puissance nominale/régime du moteur	ch (kW)/tr/min	102(75)/3900-6500	116(85)/4000	136(100)/4500-6500	136(100)/4500-6500
Couple nominal	Nm	190	270	220	220
PERFORMANCES					
Vitesse maximale	km/h	180	190	202	197
Accélération 0-100 km/h	s	11,8	11,2	9,6	10,3 [10,1]
CONSOMMATIONS²					
Consommation en cycle mixte	l/100 km	5,5 à 5,7	4,1 à 4,3	5,4 à 5,8	5,9 à 6,3
Émissions des CO ₂	gr/km	124 à 131	107 à 111	122 à 131	135 à 144
Émissions de CO ₂ UTAC	gr/km	124 à 127	107 à 109	122 à 128	135 à 140
TVS (Taxe sur les véhicules de société)	Euro	-	-	-	-

¹ Exemple de loyer pour un MINI One D Countryman finition Business en Location Longue Durée sur 36 mois et pour 30 000 km intégrant l'extension de garantie. 36 loyers linéaires de 460,44 €/mois. Consommation en cycle mixte : 4,1 l/100 km. CO₂ : 107g/km.

² La valeur d'émission de CO₂ de ce véhicule a été mesurée sur la base du nouveau cycle européen (WLTP). Afin de permettre une comparaison entre les véhicules encore homologués selon l'ancienne norme européenne (NEDC), la valeur WLTP a été transposée en valeur équivalent à la norme NEDC (NEDC corrélé). A titre transitoire, la valeur fiscale retenue par l'Organisme Technique Central en charge de l'homologation des véhicules, telle qu'elle figurera sur le certificat de conformité du véhicule et sur le certificat d'immatriculation est indiquée ici comme étant la "valeur de CO₂ retenue par l'UTAC" (carte grise). Cette valeur correspond à la valeur la plus faible de la famille de véhicules homologués à laquelle appartient le véhicule.

MINI COOPER D COUNTRYMAN	MINI COOPER D COUNTRYMAN ALL4	MINI COOPER S COUNTRYMAN	MINI COOPER S COUNTRYMAN ALL4	MINI COOPER SD COUNTRYMAN	MINI COOPER SD COUNTRYMAN ALL4	MINI HYBRIDE RECHARGEABLE e-ALL4
-----------------------------	-------------------------------------	-----------------------------	-------------------------------------	------------------------------	--------------------------------------	--

31 900 €	33 900 €	33 600 €	37 800 €	37 800 €	39 800 €	40 000 €
----------	----------	----------	----------	----------	----------	----------

3 000 €	3 000 €	2 700 €	2 700 €	2 700 €	2 700 €	2 700 €
---------	---------	---------	---------	---------	---------	---------

34 900 €	36 900 €	36 300 €	40 500 €	40 500 €	42 500 €	42 700 €
-----------------	-----------------	-----------------	-----------------	-----------------	-----------------	-----------------

500 €/MOIS	525 €/MOIS	520 €/MOIS	575 €/MOIS	585 €/MOIS	615 €/MOIS	575 €/MOIS
-------------------	-------------------	-------------------	-------------------	-------------------	-------------------	-------------------

150 8/8	150 8/8	192 11/11	192 11/11	190 11	190 11	136 6
4299/1822/1557 2670/11,4 450/1390 51	4299/1822/1557 2670/11,4 450/1390 51	4299/1822/1557 2670/11,4 450/1390 51	4299/1822/1557 2670/11,4 450/1390 51	4299/1822/1557 2670/11,4 450/1390 51	4299/1822/1557 2670/11,4 450/1390 51	4299/1822/1557 2670/11,4 405/1275 36
Ligne/4/4 1995 150(110)/4000 330	Ligne/4/4 1995 150(110)/4000 330	Ligne/4/4 1998 192(141)/5000-6000 280	Ligne/4/4 1998 192(141)/5000-6000 280	Ligne/4/4 1995 190(140)/4000 400	Ligne/4/4 1995 190(140)/4000 400	Ligne/3/4 1499 136(100)/4400 220
208 9,1	205 9,0	225 7,5	222 7,6	220 7,9	218 7,6	198 6,8
4,2 à 4,4 111 à 115 111 à 113	4,7 à 5 123 à 131 123 à 129	5,7 à 6,4 130 à 146 130 à 143	6,3 à 6,4 144 à 147 144	4,3 à 4,4 112 à 115 112	4,7 à 4,8 123 à 126 123	1,7 à 2,1 40 à 47 43
-	-	-	-	-	-	-

Offre réservée aux entreprises, valable pour toute commande d'un **MINI One D Countryman Finition Business** jusqu'au 31/12/2019 dans les MINI STORES participants. Sous réserve d'acceptation par MINI Financial Services - Département de BMW Finance - SNC au capital de 87 000 000 € RCS Versailles B 343 606 448 TVA FR 65 343 606 448. Courtier en Assurances immatriculé à l'ORIAS n°07 008 883 (www.oriass.fr). Consommation en cycle mixte : **4,1 l/100 km. CO₂ : 107 g/km** selon la norme européenne NEDC Corrélé. L'extérieur de ce véhicule comporte des équipements de série ou en option en fonction de la finition.

NOUVEAU MINI CLUBMAN.

FINITION BUSINESS DESIGN

- Caméra de recul
- Chrome line extérieur
- Connectivité avancée et recharge sans fil par induction
- Jantes en alliage 17" "Black Net Spoke"
- Pack Connected Navigation
- Peinture métallisée
- Projecteurs antibrouillard avant à LED
- Projecteurs Full LED
- Rétroviseurs extérieurs rabattables électriquement
- Réglage en hauteur du siège passager avant
- Tapis de sol en velours

Uniquement disponible pour les clients entreprise.

Modèles présentés avec options.





2. SÉLECTIONNEZ UNE MOTORISATION

NOUVEAU MINI *ONE* & *ONE D* CLUBMAN

**MINI ONE CLUBMAN
102 CH ESSENCE**

**MINI ONE D CLUBMAN
116 CH DIESEL**

Principaux équipements de série.

Équipement Extérieur

- Baguette en chrome sur le pourtour intérieur de toutes les vitres
- Cerclage de la calandre en chrome et barre de protection en noir mat
- Clignotants blancs
- Coques de rétroviseurs dans la teinte de la carrosserie
- Écrous antivol de roues
- Feu de brouillard arrière
- Jantes en alliage 16" design "Revolite Spoke"
- Poignées de portes en chrome
- Projecteurs antibrouillard avant à LED
- Projecteurs Full LED
- Toit dans la teinte de la carrosserie

Équipement Intérieur

- Baguettes de seuil MINI
- Ciel de pavillon Satellite Grey
- Inserts décoratifs Hazy Grey
- Porte boissons x2
- Prise 12V dans la console centrale à l'avant
- Sellerie tissu Firework
- Volant sport gainé cuir







RÉSERVEZ
UN ESSAI



Équipement Fonctionnel

- Appel d'urgence intelligent et Teleservices
- Autoradio MINI Visual Boost avec écran tactile 6,5" et MINI Connected
- Buses de lave-glacé et rétroviseurs extérieurs dégivrants
- Branchement USB
- Climatisation manuelle
- Détecteur de pluie et allumage automatique des projecteurs
- Dossier des sièges arrière rabattable en deux parties 60:40
- Fixation ISOFIX pour sièges arrière
- Frein à main électrique
- MINI Safety
- Ordinateur de bord multifonctions
- Radar de stationnement arrière
- Réglage en hauteur du siège passager avant
- Système mains libres Bluetooth avec Snap-in
- Touches multifonctions sur le volant avec régulateur de vitesse

ESSENCE 102 CH :  125g CO₂/km
[124g CO₂/km en BVA]  5,5 l
[5,5 l]

DIESEL 116 CH :  107g CO₂/km
[105g CO₂/km en BVA]  4,1 l
[4 l]

Modèles présentés avec options.

2. SÉLECTIONNEZ UNE MOTORISATION

NOUVEAU MINI *COOPER* & *COOPER D* CLUBMAN

MINI COOPER CLUBMAN
136 CH ESSENCE

MINI COOPER D CLUBMAN
150 CH DIESEL

Équipements supplémentaires de série
par rapport au MINI One et One D Clubman.





Équipement Extérieur

- Barre de protection en noir haute brillance
- Cerclage de la calandre en chrome
- Toit et coques de rétroviseurs extérieurs blancs, noirs ou dans la teinte de la carrosserie (au choix)
- Sortie d'échappement simple à gauche (avec finition chromée)



RÉSERVEZ
UN ESSAI



ESSENCE 136 CH :	 127g CO ₂ /km [120g CO ₂ /km en BVA]	 5,6 l [5,3 l]
DIESEL 150 CH :	 113g CO ₂ /km [111g CO ₂ /km en BVA]	 4,3 l [4,2 l]

Modèles présentés avec options.

2. SÉLECTIONNEZ UNE MOTORISATION

NOUVEAU MINI COOPER S & COOPER SD CLUBMAN

MINI COOPER S CLUBMAN & COOPER S CLUBMAN ALL4 192 CH ESSENCE

Équipements supplémentaires de série par rapport
au MINI Cooper Clubman et MINI Cooper D Clubman.
Disponible également en version transmission intégrale ALL4.

Équipement Extérieur

- Cerclage de la calandre chromée avec une structure alvéolée "Noir mat"
- Double sortie d'échappement
- Jantes en alliage 17" design "Vent Spoke"
- Logo S rouge
- Ouïes latérales chromées avec clignotant intégré

Équipement Intérieur

- Baguettes de seuil de porte avec logo Cooper S
- Inserts décoratifs "Grey Chequered"
- Sellerie tissu "Double Stripe Carbon Black"
- Sièges avant Sport

Équipement Fonctionnel



- Boîte de vitesses automatique à 8 rapports standard (uniquement sur MINI Cooper S ALL4 / SD & Cooper SD ALL4)
- Climatisation automatique bi-zone
- Performance Control



RÉSERVEZ
UN ESSAI



MINI COOPER SD CLUBMAN & COOPER SD CLUBMAN ALL4 190 CH DIESEL



ESSENCE
192 CH :  145g CO₂/km
[125g CO₂/km en BVA8]  6,4 l
[5,5 l]

ALL4*  [139 CO₂/km]

 [6,1]

DIESEL
190 CH :  [113g CO₂/km en BVA8]  [4,3 l]

ALL4*  [121g CO₂/km en BVA8]  [4,6 l]

LES SELLERIES

Voici une sélection
de selleries et
de jantes disponibles.



Sellerie cuir "Chester"
Indigo Blue



Sellerie cuir "Chester"
Malt Brown



Sellerie cuir "Chester"
Satellite Grey



Sellerie tissu "Double Stripe"
Carbon Black



Sellerie tissu/similicuir "Black Pearl"
Carbon Black



Sellerie simili cuir
Carbon Black



Sellerie cuir "Cross Punch"
Carbon Black



Sellerie cuir MINI Yours "Lounge"
Carbon Black

LES JANTES



16" "Revolite Spoke"



17" "Vent Spoke"



17" "Black Net Spoke"



18" "Star Spoke"



18" "Black Star Spoke"



18" "Multiray Spoke"

3. PERSONNALISEZ VOTRE MINI CLUBMAN

LES TEINTES DE CARROSSERIE



Configurez votre MINI Clubman
sur le site MINI.

www.MINI.fr

Pepper White

UNI

Enigmatic Black

UNI

Chili Red

UNI

Moonwalk Grey

SOLID

Emerald Grey

MÉTALLISÉ

Starlight Blue

MÉTALLISÉ

British Racing
Green

MÉTALLISÉ

Indian Summer
Red

MÉTALLISÉ

White Silver

MÉTALLISÉ

Melting Silver

MÉTALLISÉ

Thunder Grey

MÉTALLISÉ

Midnight Black

MÉTALLISÉ



4. OPTEZ POUR LES PACKS MINI CLUBMAN

PACK CONNECTED MEDIA

- ConnectedDrive Services
- Remote Services

350 €

SUR TOUS LES MODÈLES
- soit **10 €/mois** sans apport⁽¹⁾

PACK CONNECTED NAVIGATION

- Apple CarPlay
- ConnectedDrive Services
- MINI Connected
- MINI Navigation System
- Remote Services
- RTTI (Info Trafic en temps réel)

1 550 €

SUR TOUS LES MODÈLES
- soit **35 €/mois** sans apport⁽¹⁾

PACK CONNECTED NAVIGATION PLUS

- Apple CarPlay
- Conciergerie
- ConnectedDrive Services
- MINI Connected XL
- Système de navigation 8,8"
- Remote Services
- RTTI (Info Trafic en temps réel)
- Système Bluetooth de niveau 2 avec recharge du téléphone par induction

2 600 €

SUR ONE, ONE D, COOPER & COOPER D
- soit **60 €/mois** sans apport⁽¹⁾

2 400 €

**SUR COOPER S, COOPER SD,
COOPER SALL4 & COOPER SD ALL4**
- soit **55 €/mois** sans apport⁽¹⁾

EN RELATION AVEC LA FINITION BUSINESS :

900 €

SUR ONE, ONE D, COOPER & COOPER D
- soit **20 €/mois** sans apport⁽¹⁾

700 €

**COOPER S, COOPER SD,
COOPER S ALL4 & COOPER SD ALL4**
- soit **30 €/mois** sans apport⁽¹⁾

Prix T.T.C. maximum conseillés au 01/11/2019. Modèles présentés avec options.

(1) Estimations des coûts mensuels des options données à titre indicatif dans le cadre d'un contrat de Location Longue Durée 36 mois - 30 000 km souscrit auprès de MINI Financial Services, département de BMW Finance. Exemples valables pour un total des options ne dépassant pas 10% du prix catalogue du véhicule. Sous réserve d'acceptation par MINI Financial Services - département de BMW Finance - SNC au capital de 87 000 000 € - RCS Versailles B 343 606 448 TVA FR 65 343 606 448 - Courtier en Assurances Immatriculé à l'ORIAS sous le N° 07 008 883 - Établissement de crédit spécialisé agréé par l'Autorité de Contrôle Prudential et de Résolution sous le numéro 14670 Siège Social : BMW Finance - Le Renaissance - 3 rond-point des Saules - 78286 Guyancourt Cedex.



4. OPTEZ POUR LES PACKS MINI CLUBMAN

PACK CITY ZEN

- Affichage tête haute rétractable (HUD)
- Caméra de recul
- Radars de stationnement avant et arrière
- Système de manoeuvres automatiques
- Toit ouvrant en verre panoramique

SYSTÈME DE MANŒUVRES AUTOMATIQUES :

Système d'aide au stationnement avant et arrière avec manoeuvres automatiques. Opérationnel pour procéder à un stationnement à droite comme à gauche. Le système d'aide au stationnement permet une identification automatique de la place disponible en dessous d'une allure de 35 km/h. Les résultats de la recherche de place de stationnement sont présentés dans l'écran de contrôle. Une fois le véhicule en position, la manoeuvre de stationnement entraîne une gestion automatique du volant. Le conducteur reste responsable de l'accélérateur et de juger l'espace disponible à l'avant et l'arrière du véhicule.

1 800 € SUR TOUS LES MODÈLES
- soit 40 €/mois sans apport⁽¹⁾

EN RELATION AVEC LA FINITION BUSINESS :

1 500 € SUR TOUS LES MODÈLES
- soit 45 €/mois sans apport⁽¹⁾



PACK CONFORT

- Accès confort
- Réglage électrique des sièges avec fonction mémoire
- Sièges avant chauffants
- Système de haut-parleurs HiFi Harman/kardon

2 100 € SUR TOUS LES MODÈLES
- soit 45 €/mois sans apport⁽¹⁾



(1) Estimations des coûts mensuels des options données à titre indicatif dans le cadre d'un contrat de Location Longue Durée 36 mois - 30 000 km souscrit auprès de MINI Financial Services, département de BMW Finance. Exemples valables pour un total des options ne dépassant pas 10% du prix catalogue du véhicule. Sous réserve d'acceptation par MINI Financial Services - département de BMW Finance - SNC au capital de 87 000 000 € - RCS Versailles B 343 606 448 TVA FR 65 343 606 448 - Courtier en Assurances Immatriculé à l'ORIAS sous le N° 07 008 883 Établissement de crédit spécialisé agréé par l'Autorité de Contrôle Prudentiel et de Résolution sous le numéro 14670 Siège Social : BMW Finance - Le Renaissance - 3 rond-point des Saules - 78286 Guyancourt Cedex.

5. TARIFS & CARACTÉRISTIQUES TECHNIQUES

NOUVEAU MINI CLUBMAN

	MINI ONE CLUBMAN	MINI ONE D CLUBMAN
RÉSERVEZ UN ESSAI		
TARIF TTC MODÈLES	25 400 €	28 400 €
TARIF TTC FINITION BUSINESS DESIGN	2 500 €	2 500 €
TARIF TTC MODÈLE + FINITION BUSINESS DESIGN	27 900 €	30 900 €
LOYER TTC MODÈLE + FINITION BUSINESS DESIGN (SANS APPORT)	410 €/MOIS	455 €/MOIS¹

CARACTÉRISTIQUES TECHNIQUES

Puissance (CV)		102	116
Puissance Fiscale	BVM6 / BVA7 ou 8	6/6	6/6
Nombre de portes/places	-	5/5	5/5
Longueur/largeur/hauteur	mm	4266/1800/1441	4266/1800/1441
Empattement/diamètre de braquage	mm/m	2670/11,30	2670/11,30
Capacité du coffre	l	360/1250	360/1250
Contenance réservoir carburant env.	l	48	48
MOTEUR			
Type/nombre cylindres/soupapes par cyl.		Ligne/3/4	Ligne/3/4
Cylindrée effective	cm ³	1499	1496
Puissance nominale/régime du moteur	kw(ch)/1/min	75 (102)/3900-6500	85 (116)/4000
Couple nominal	Nm	190	270
PERFORMANCES			
Vitesse maximale	km/h	185	192
Accélération 0-100 km/h	s	11,3 [11,6]	10,8 [10,8]
CONSOMMATIONS²			
Consommation en cycle mixte	l/100 km	5,5 à 5,6	4 à 4,2
Émissions des CO ₂	gr/km	124 à 128	105 à 110
Émissions de CO ₂ UTAC	gr/km	124-125	105-107
TVS (Taxe sur les véhicules de société)	Euro	-	-

¹ Exemple de loyer pour un MINI One D Clubman finition Business en Location Longue Durée sur 36 mois et pour 30 000 km intégrant l'extension de garantie. 36 loyers linéaires de 454,58 €/mois. Consommation en cycle mixte : 4,1 l/100 km. CO₂ : 107 g/km.

MINI COOPER CLUBMAN	MINI COOPER D CLUBMAN	MINI COOPER S CLUBMAN	MINI COOPER S CLUBMAN ALL4	MINI COOPER SD CLUBMAN	MINI COOPER SD CLUBMAN ALL4
27 400 €	30 400 €	31 700 €	35 900 €	35 900 €	37 900 €
2 500 €	2 500 €	2 200 €	2 200 €	2 200 €	2 200 €
29 900 €	32 900 €	33 900 €	38 100 €	38 100 €	40 100 €
440 €/MOIS	490 €/MOIS	500 €/MOIS	555 €/MOIS	565 €/MOIS	595 €/MOIS
136 8/8	150 8/8	192 11	192 11	190 10/10	190 10/10
5/5 4266/1800/1441 2670/11,30 360/1250 48	5/5 4266/1800/1441 2670/11,30 360/1250 48	5/5 4266/1800/1441 2670/11,30 360/1250 48	5/5 4266/1800/1441 2670/11,30 360/1250 48	5/5 4266/1800/1441 2670/11,30 360/1250 48	5/5 4266/1800/1441 2670/11,30 360/1250 48
Ligne/3/4 1499 100 (136)/4500-6500 220	Ligne/4/4 1995 110 (150)/4000 330	Ligne/4/4 1998 141 (192)/5000-6000 280	Ligne/4/4 1998 141 (192)/5000-6000 280	Ligne/4/4 1995 140 (190)/4000 400	Ligne/4/4 1995 140 (190)/4000 400
205 9,2 [9,2]	212 8,9 [8,6]	228 7,3 [7,2]	225 6,9	225 7,6	222 7,4
5,3 à 5,7 120 à 129 120-127	4,2 à 4,4 111 à 114 111-112	5,5 à 6,5 125 à 147 125-145	6,1 à 6,2 139 à 141 139	4,3 à 4,4 113 à 114 113	4,6 à 4,7 121 à 122 121
-	-	-	-	-	-

Offre réservée aux entreprises, valable pour toute commande d'un **MINI One D Clubman Finition Business** jusqu'au 31/12/2019 dans les MINI STORES participants. Sous réserve d'acceptation par MINI Financial Services - Département de BMW Finance - SNC au capital de 87 000 000 € RCS Versailles B 343 606 448 TVA FR 65 343 606 448. Courtier en Assurances immatriculé à l'ORIAS n°07 008 883 (www.oriass.fr). Consommation en cycle mixte : **4,1 l/100 km. CO₂ : 107 g/km** selon la norme européenne NEDC Corrélé. L'extérieur de ce véhicule comporte des équipements de série ou en option en fonction de la finition.

8 MINI HATCH 3 PORTES MINI HATCH 5 PORTES BUSINESS IS BUSINESS*.

FINITION BUSINESS DESIGN

- Accoudoir central avant
- Caméra de recul
- Climatisation manuelle
- Climatisation automatique (Cooper S/SD)
- Détecteur de pluie et allumage automatique des projecteurs
- Jantes en alliage léger 16" design «Victory Spoke» Black
- Pack Connected Navigation
- Peinture métallisée
- Projecteurs antibouillard à LED
- Projecteurs Full LED
- Radars de stationnement arrière
- Réglage en hauteur du siège passager avant
- Régulateur de vitesse avec fonction freinage
- Rétroviseurs extérieurs rabattables électriquement
- Système Bluetooth de niveau 2
avec recharge du téléphone par induction
- Tapis de sol en velours

Uniquement disponible pour les clients entreprise.

Modèles présentés avec options. *Les affaires sont les affaires.





2. SÉLECTIONNEZ UNE MOTORISATION

MINI HATCH 3 PORTES MINI HATCH 5 PORTES

ONE

MINI ONE HATCH 3 ou 5 PORTES - 75 CH ESSENCE

MINI ONE HATCH 3 ou 5 PORTES - 102 CH ESSENCE

RÉSERVEZ
UN ESSAI

Principaux équipements de série.

Équipement Extérieur

- Becquet arrière de toit
- Calandre au contour chromé avec lamelles noires
- Clignotants blancs
- Coques de rétroviseurs dans la teinte de la carrosserie (hors ONE 75)
- Coques de rétroviseurs extérieurs couleur noir pour ONE 75
- Feux arrière à LED
- Jantes en alliage 15" design Heli Spoke
- Pare-chocs avant et arrière dans la teinte de la carrosserie
- Poignée de hayon arrière couleur noir mat
- Poignées de portes chromées
- Projecteurs avant et feux arrière au contour chromé
- Sortie d'échappement simple côté gauche
- Toit dans la teinte de la carrosserie

Équipement Intérieur

- 6 airbags : 2 frontaux, 2 latéraux, 2 de tête.
- 4 appuie-tête réglables en hauteur (5 sur HATCH 5 PORTES)
- Baguettes de seuil de porte avec inscription métallisée de la motorisation
- Banquette arrière 2 places rabattable 60/40 (3 places 60/40 sur HATCH 5 PORTES)
- Boîte de vitesses manuelle à 6 rapports
- Ciel de pavillon "Satellite Grey"
- Colour Line "Carbon Black"
- Inserts Piano Black (hors ONE 75)
- Fixations ISOFIX aux places arrière
- Poignées de portes intérieures chromées
- Porte-boissons à l'avant (x2)
- Prise 12V sous la console centrale
- Sellerie tissu "Firework" Carbon Black
- Sièges avant réglables en hauteur
- Volant sport en cuir 3 branches





Équipement Fonctionnel

- 2 clés radiocommandées
- ABS, y compris assistant de freinage
- Anti-démarrage électronique EWS IV
- Appel d'urgence intelligent & Téléservices
- Autoradio MINI avec port USB
- 2 haut-parleurs et 2 sub-woofers
- Capot actif
- Climatisation manuelle
- Contrôle Dynamique de la Stabilité DSC, y compris assistant de démarrage en côte
- Détecteur d'accident
- Détecteur de pluie et allumage automatique des projecteurs
- Écran central 6,5"
- Fonction Follow me home*, éclairage d'accompagnement
- Fonction Start&Stop et démarrage sans clé
- Indicateur de crevaison
- Lève-vitres et rétroviseurs extérieurs électriques
- MINI Mobility System** et cric
- Radars de stationnement arrière
- Régulateur de vitesse avec fonction freinage
- Système Bluetooth (Téléphone & Streaming audio)
- Système d'accès aux places arrière Easy-Entry***
- Touches multifonction sur le volant
- Verrouillage centralisé des portes, du coffre et de la trappe à essence

*Suivez-moi à la maison. **Système de mobilité. ***Entrée facile.

MINI HATCH 3 PORTES
ESSENCE 102 CH :



114g CO₂/km
[109g CO₂/km]

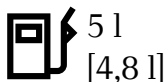

MINI HATCH 5 PORTES
ESSENCE 102 CH :



115g CO₂/km
[112g CO₂/km]



2. SÉLECTIONNEZ UNE MOTORISATION

MINI HATCH 3 PORTES MINI HATCH 5 PORTES

COOPER

MINI COOPER HATCH 3 ou 5 PORTES - 136 CH ESSENCE

RÉSERVEZ
UN ESSAI

Équipements supplémentaires de série
par rapport à MINI One

Équipement Extérieur

- Calandre au contour chromé avec lamelles "Piano Black"
- Écrous de roues antivol
- Poignée de hayon "Piano Black"
- Sortie d'échappement simple, droite et chromée
- Toit et coques de rétroviseurs extérieurs de couleur blanche ou noire

Équipement Intérieur

- Inserts décoratifs Hazy Grey
- Seuils de portes chromés

Équipement Fonctionnel

- Climatisation manuelle





MINI HATCH 3 PORTES
ESSENCE 136 CH :



115g CO₂/km
[109g CO₂/km]



5 l
[4,8 l]

MINI HATCH 5 PORTES
ESSENCE 136 CH :



115g CO₂/km
[112g CO₂/km]



5,1 l
[4,9 l]

2. SÉLECTIONNEZ UNE MOTORISATION

MINI HATCH 3 PORTES MINI HATCH 5 PORTES

COOPER S

MINI COOPER S HATCH 3 ou 5 PORTES - 192 CH ESSENCE

RÉSERVEZ
UN ESSAI

Équipements supplémentaires de série
par rapport à MINI Cooper

Équipement Extérieur

- Calandre au contour chromé avec grille façon "nid-d'abeilles"
- Double sortie d'échappement centrale et chromée
- Jantes en alliage 16" design "Loop Spoke"
- Ouïes latérales chromées "S" avec répétiteurs de clignotants blancs
- Poignée de hayon arrière teinte "High-Gloss black"
- Prise d'air supplémentaire sur le capot moteur
- Trappe du réservoir à carburant chromée

Équipement Intérieur

- Anneau lumineux LED écran central
- Inserts décoratifs "Black Chequered"
- Sellerie tissu "Double Stripe" Carbon Black
- Sièges avant sport avec réglage de la longueur d'assise et dos du siège avec filet de rangement.

Équipement Fonctionnel

- Climatisation automatique Bi-Zone





MINI HATCH 3 PORTES
ESSENCE 192 CH :



139g CO₂/km
[120g CO₂/km]



6,1 l
[5,3 l]

MINI HATCH 5 PORTES
ESSENCE 192 CH :



141g CO₂/km
[119g CO₂/km]



6,2 l
[5,2 l]

3. PERSONNALISEZ VOTRE MINI HATCH 3 & 5 PORTES

LES SELLERIES

Voici une sélection de selleries et de jantes disponibles.



Tissu/simili cuir "Black Pearl"
Carbon Black



Tissu/simili cuir "Black Pearl"
Light Grey



Cuir Cross "Punch"
Carbon Black



Cuir "Chester"
Malt Brown



Cuir "Chester"
Satellite Grey



Cuir MINI Yours "Lounge"
Carbon Black

LES JANTES



15" "Heli Spoke"
Silver



16" "Loop Spoke"
Silver



16" "Victory Spoke"
Black



17" "Propeller Spoke"
Silver



17" "Roulette Spoke"
Bi-ton



17" "Cosmos Spoke"
Black



17" "Cosmos Spoke"
Silver



17" "Tentacle Spoke"
Silver



17" "Rail Spoke"
Bi-ton



18" "Cone Spoke"
White



18" "Cone Spoke"
Silver



18" MINI Yours
"British Spoke"

3. PERSONNALISEZ VOTRE MINI HATCH 3 PORTES & 5 PORTES

LES TEINTES DE CARROSSERIE



Configurez votre MINI Hatch 3 & 5 Portes
sur le site MINI.

www.MINI.fr

Pepper White

UNI

Moonwalk Grey

SOLID

Solaris Orange

MÉTALLISÉ

British Racing
Green

MÉTALLISÉ

Enigmatic Black

MÉTALLISÉ

Starlight Blue

MÉTALLISÉ

Emerald Grey

MÉTALLISÉ

Melting Silver

MÉTALLISÉ

Thunder Grey

MÉTALLISÉ

Midnight Black

MÉTALLISÉ

White Silver

MÉTALLISÉ



4. OPTEZ POUR LES PACKS MINI HATCH 3 & 5 PORTES



PACK CONNECTED MEDIA

- ConnectedDrive Services
- MINI Connected
- Radio MINI Visual Boost avec écran tactile 6,5"
- Remote Services

500 € SUR TOUS LES MODÈLES
- soit 10 €/mois sans apport⁽¹⁾

PACK CONNECTED NAVIGATION

- Apple CarPlay
- ConnectedDrive Services
- MINI Connected
- MINI Navigation System
- Radio MINI Visual Boost avec écran tactile 6,5"
- Remote Services
- RTTI (Info Trafic en temps réel)

1 700 € SUR TOUS LES MODÈLES
- soit 40 €/mois sans apport⁽¹⁾

PACK CONNECTED NAVIGATION PLUS

- Apple CarPlay
- Conciergerie
- ConnectedDrive Services
- MINI Connected
- MINI Connected XL
- MINI Navigation System
- Radio MINI Visual Boost avec écran tactile 8,8"
- Remote Services
- RTTI (Info Trafic en temps réel)
- Système Bluetooth de niveau 2 avec recharge du téléphone par induction

3 000 € SUR TOUS LES MODÈLES
- soit 75 €/mois sans apport⁽¹⁾

EN RELATION AVEC LA FINITION BUSINESS :

1 300 € SUR TOUS LES MODÈLES
- soit 35 €/mois sans apport⁽¹⁾

Prix T.T.C. maximum conseillés au 01/11/2019. Modèles présentés avec options.

(1) Estimations des coûts mensuels des options données à titre indicatif dans le cadre d'un contrat de Location Longue Durée 36 mois - 30 000 km souscrit auprès de MINI Financial Services, département de BMW Finance. Exemples valables pour un total des options ne dépassant pas 10% du prix catalogue du véhicule. Sous réserve d'acceptation par MINI Financial Services - département de BMW Finance - SNC au capital de 87 000 000 € - RCS Versailles B 343 606 448 TVA FR 65 343 606 448 - Courtier en Assurances Immatriculé à l'ORIAS sous le N° 07 008 883 - Établissement de crédit spécialisé agréé par l'Autorité de Contrôle Prudentiel et de Résolution sous le numéro 14670 Siège Social : BMW Finance - Le Renaissance - 3 rond-point des Saules - 78286 Guyancourt Cedex.

PACK CITY ZEN

- Caméra de recul
- Détecteur de pluie et allumage automatique des projecteurs
- MINI Head-Up display
- MINI Park Assist
- MINI Safety
- Système d'aide au stationnement avant et arrière
- Toit ouvrant panoramique en verre

2 400 € SUR TOUS LES MODÈLES
- soit 55 €/mois sans apport⁽¹⁾

EN RELATION AVEC LA FINITION BUSINESS :

2 100 € SUR TOUS LES MODÈLES
- soit 55 €/mois sans apport⁽¹⁾

MINI PARK ASSIST

Système d'aide au stationnement avant et arrière avec manœuvres automatiques.

Opérationnel se garer à droite comme à gauche.

Permet une identification automatique de la place disponible en dessous d'une allure de 35 km/h.

Les résultats de la recherche de place de stationnement sont présentés dans l'écran de contrôle.

Une fois le véhicule en position, la manœuvre de stationnement entraîne une gestion automatique du volant.

Le conducteur reste responsable de l'accélérateur et de juger l'espace disponible à l'avant et l'arrière du véhicule.



5. TARIFS & CARACTÉRISTIQUES TECHNIQUES

RÉSERVEZ
UN ESSAI



MINI ONE
HATCH 3 PORTES

MINI HATCH 3 PORTES

TARIFS TTC MODÈLES

TARIFS TTC FINITION BUSINESS DESIGN

20 600 €

3 600 €

TARIFS TTC MODÈLE + FINITION BUSINESS DESIGN

24 200 €

LOYERS TTC MODÈLE + FINITION BUSINESS DESIGN (SANS APPORT)

340 €/MOIS*

CARACTÉRISTIQUES TECHNIQUES

Puissance (CV)		102
Puissance Fiscale	BVM6 / BVA7 ou 8	5
Nombre de portes/places	-	3/4
Longueur/largeur/hauteur	mm	3821/1727/1414
Empattement/diamètre de braquage	mm/m	2495/10,8
Capacité du coffre	l	211-731
Contenance réservoir carburant env.	l	40
MOTEUR		
Type/nombre cylindres/soupapes par cyl.		En ligne/3/4
Cylindrée effective	cm ³	1499
Puissance nominale/régime du moteur	kw(ch)/1/min	75 (102)/3900-6500
Couple nominal	Nm	190
PERFORMANCES		
Vitesse maximale	km/h	193
Accélération 0-100 km/h	s	10,3
CONSOMMATIONS¹		
Consommation en cycle mixte	l/100 km	4,8 à 5,4
Émissions des CO ₂	gr/km	114 à 123
Émission de CO ₂ UTAC	gr/km	109 à 114
TVS (Taxe sur les véhicules de société)	Euro	-

* Exemple de loyer pour une MINI One Hatch 3 portes 102 ch finition Business en Location Longue Durée sur 36 mois et pour 30 000 km intégrant l'extension de garantie. 36 loyers linéaires de 338,76 €/mois souscrite auprès de MINI Financial Services, département de BMW Finance. Consommation en cycle mixte : 5 l/100 km. CO₂ : 114g/km.

Offre réservée aux entreprises, valable pour toute commande d'une MINI One Hatch 3 Portes Finition Business jusqu'au 31/12/2019 dans les MINI STORES participants. Sous réserve d'acceptation par MINI Financial Services - Département de BMW Finance - SNC au capital de 87 000 000 € RCS Versailles B 343 606 448 TVA FR 65 343 606 448. Courtier en Assurances immatriculé à l'ORIAS n°07 008 883 (www.orias.fr).



**MINI COOPER
HATCH 3 PORTES**

22 300 €
3 600 €

25 900 €

370 €/MOIS



**MINI COOPER S
HATCH 3 PORTES**

26 900 €
3 300 €

30 200 €

420 €/MOIS

136
7

3/4
3821/1727/1414 (1415)
2495/10,8
211-731
40

En ligne/3/4
1499
100 (136)/4400-6000
220

210
8,0

4,8 à 5,3
109 à 122
109 à 115

192
11/10

3/4
3850/1727/1414 (1415)
2495/10,8
211-731
44

En ligne/4/4
1998
141 (192)/5000-6000
280

235/[233]
6,8 [6,7]

5,3 à 6,4
120 à 147
119 à 139

EN VERSION UTILITAIRE.

KIT DE TRANSFORMATION VU.

Suppression des places arrière
pour une plus grande capacité
de chargement.

1 200 € TTC

Prix de la transformation



5. TARIFS & CARACTÉRISTIQUES TECHNIQUES

RÉSERVEZ
UN ESSAI



MINI ONE
HATCH 5 PORTES

TARIFS TTC MODÈLES

21 500 €

TARIFS TTC FINITION BUSINESS DESIGN

3 600 €

TARIFS TTC MODÈLE + FINITION BUSINESS DESIGN

25 100 €

LOYERS TTC MODÈLE + FINITION BUSINESS DESIGN (SANS APPORT)

360 €/MOIS*

CARACTÉRISTIQUES TECHNIQUES

Puissance (CV)		102
Puissance Fiscale	BVM6 / BVA7 ou 8	5
Nombre de portes/places	-	5/5
Longueur/largeur/hauteur	mm	3982/1727/1425
Empattement/diamètre de braquage	mm/m	2567/11,02
Capacité du coffre	l	278-941
Contenance réservoir carburant env.	l	40
MOTEUR		
Type/nombre cylindres/soupapes par cyl.		En ligne/3/4
Cylindrée effective	cm ³	1499
Puissance nominale/régime du moteur	kw(ch)/1/min	75 (102)/3900-6500
Couple nominal	Nm	190
PERFORMANCES		
Vitesse maximale	km/h	192
Accélération 0-100 km/h	s	10,6/[10,6]
CONSOMMATIONS¹		
Consommation en cycle mixte	l/100 km	4,9 à 5,4
Émissions des CO ₂	gr/km	112 à 124
Émission de CO ₂ UTAC	gr/km	109 à 114
TVS (Taxe sur les véhicules de société)	Euro	-

* Exemple de loyer pour une MINI One Hatch 5 portes 102 ch finition Business en Location Longue Durée sur 36 mois et pour 30 000 km intégrant l'extension de garantie. 36 loyers linéaires de 356,92 €/mois souscrite auprès de MINI Financial Services, département de BMW Finance. Consommation en cycle mixte : 5 l/100 km. CO₂ : 115g/km.

Offre réservée aux entreprises, valable pour toute commande d'une MINI One Hatch 5 Portes Finition Business jusqu'au 31/12/2019 dans les MINI STORES participants. Sous réserve d'acceptation par MINI Financial Services - Département de BMW Finance - SNC au capital de 87 000 000 € RCS Versailles B 343 606 448 TVA FR 65 343 606 448. Courtier en Assurances immatriculé à l'ORIAS n°07 008 883 (www.orias.fr).



**MINI COOPER
HATCH 5 PORTES**

23 200 €

3 600 €

26 800 €

390 €/MOIS



**MINI COOPER S
HATCH 5 PORTES**

27 800 €

3 300 €

31 100 €

445 €/MOIS

136

7

5/5

3982/1727/1425

2567/11,02

278-941

40

En ligne/3/4

1499

100 (136)/4400-6000

220

207

8,3/[8,3]

4,9 à 5,4

112 à 122

109 à 115

192

11/10

5/5

4005/1727/1425

2567/11,02

278-941

44

En ligne/4/4

1998

141 (192)/5000-6000

280

232/[230]

6,9/[6,8]

5,2 à 6,5

119 à 149

119 à 139

EN VERSION UTILITAIRE.

KIT DE TRANSFORMATION VU.

Suppression des places arrière
pour une plus grande capacité
de chargement.

1 200 € TTC

Prix de la transformation



1. FINITION AUTO-ÉCOLE

SPÉCIAL AUTO-ÉCOLE.

FINITION SALT AUTO-ÉCOLE POUR :

MINI HATCH 3 & 5 PORTES

- Accoudoir central avant
- Climatisation automatique (Cooper, Cooper S)
- Climatisation manuelle
- Détecteur de pluie et allumage automatique des projecteurs
- Jantes en alliage léger 15" design "Heli Spoke"
- Kit éclairage
- Kit rangement
- Pack Connected Media
- Projecteurs antibrouillard
- Radars de stationnement arrière
- Réglage en hauteur des sièges avant
- Régulateur de vitesse avec fonction freinage
- Système Bluetooth de niveau 2
- Tapis de sol en velours

1 200 €^{TTC} SUR TOUS
LES MODELES

MINI COUNTRYMAN

- Accoudoir central
- Banquette arrière coulissante
- Climatisation automatique bi-zone
- Connectivité avancée et recharge sans fil par induction
- Détecteurs de pluie et allumage automatique des phares
- Kit éclairage
- Kit rangement
- Projecteurs et Antibrouillard avant à LED
- Radars de stationnement arrière
- Système mains-libres Bluetooth niveau 2
- Tapis de sol en velours

1 300 €^{TTC} SUR ONE, COOPER

900 €^{TTC} SUR COOPER S

600 €^{TTC} SUR HYBRIDE
RECHARGEABLE E-
ALL4

MINI CLUBMAN

- Accoudoir central
- Climatisation automatique bi-zone
- Détecteur de pluie et allumage automatique des phares
- Kit éclairage
- Kit rangement
- Projecteurs et Antibrouillard avant à LED
- Radars de stationnement arrière
- Réglage en hauteur du siège passager avant
- Système mains-libres Bluetooth niveau 2
- Tapis de sol en velours

1 100 €^{TTC} SUR ONE, ONE D,
COOPER, COOPER D

700 €^{TTC} SUR COOPER S,
COOPER SD,
COOPER S ALL4
& COOPER SD ALL4

Prix maximum conseillés au 01/11/2019. Modèles présentés avec options.

*Exemple pour une MINI One 3 portes. Location Longue Durée sur 36 mois et pour 90 000 km intégrant l'entretien et l'extension de garantie. 35 loyers linéaires : 382,58 € HT/mois après un 1^{er} loyer majoré de 3 320 € HT. Sous réserve d'acceptation par MINI Financial Services - département de BMW Finance - SNC au capital de 87 000 000 € - RCS Versailles B 343 606 448 TVA FR 65 343 606 448 - Courtier en Assurances Immatriculé à l'ORIAS sous le N° 07 008 883 - Établissement de crédit spécialisé agréé par l'Autorité de Contrôle Prudentiel et de Résolution sous le numéro 14670 Siège Social : BMW Finance - Le Renaissance - 3 rond-point des Saules - 78286 Guyancourt Cedex.



Ce document présente le descriptif des versions, équipements et possibilités de configuration des véhicules (dotation d'équipements de série ou options) tels qu'ils sont commercialisés par BMW Group France en France. Dans d'autres pays membres de l'Union européenne, les versions, équipements et possibilités de configuration des véhicules (dotation d'équipements de série ou options) proposés peuvent être différents. Néanmoins, les modèles photographiés dans ce document peuvent présenter des équipements ou accessoires qui ne sont pas commercialisés par BMW Group France en France. Veuillez consulter votre MINI Store local. Il se fera un plaisir de vous renseigner sur les versions spécifiques à votre pays. Sous réserve d'erreurs et de modifications tant au niveau de la conception que de l'équipement. Document non contractuel.

Pour plus d'informations
sur MINI : MINI.fr
ou MINI Infoservice.
Téléphone : 0 810 64 64 01

Pour plus d'informations
sur MINI Business Drive
MINI-BusinessDrive.fr



facebook.com/MINI.France
minispace.com

twitter.com/MINI_FR

instagram.com/mini_fr

Accessoires d'origine MINI
accessoires.MINI.fr

Collection MINI
MINI-lifestyle.fr