



**MINI HATCH 3 PORTES.**  
GAMME ET TARIFS. ÉDITION NOVEMBRE 2020.

**RÉSERVEZ  
UN ESSAI**











RÉSERVEZ  
UN ESSAI

# SOMMAIRE

<b>1. SÉLECTIONNEZ UNE MOTORISATION</b>	8-13
<b>2. CHOISISSEZ UNE FINITION</b>	14-21
<b>3. OPTEZ POUR LES PACKS</b>	22-27
<b>4. PERSONNALISEZ VOTRE MINI</b>	
LES TEINTES DE CARROSSERIE	28-29
LES JANTES	30-31
LES SELLERIES	32-33
LES INSERTS	34-35
LES OPTIONS	36-39
LES ACCESSOIRES	40-41
<b>5. LOYERS</b>	42-43
<b>6. MINI SERVICE INCLUSIVE</b>	44-45
<b>7. CARACTÉRISTIQUES TECHNIQUES</b>	46-47





## 1. SÉLECTIONNEZ UNE MOTORISATION

### MINI ONE HATCH 3 PORTES 75 CH ESSENCE

Equipements de série sur toutes les  
MINI Hatch 3 portes.

#### Équipement Extérieur

- Coques de rétroviseurs extérieurs dans la teinte de la carrosserie
- Feux arrière à LED avec design "Union Jack"
- Jantes en alliage 15" design "Heli Spoke"
- Pare-chocs avant et arrière dans la teinte de la carrosserie
- Poignée de hayon arrière couleur noir mat
- Projecteurs avant et feux arrière au contour chromé
- Projecteurs antibrouillard avant LED
- Projecteurs full LED avec feux de jour à LED et feux diurnes en cerclage complet intégrés dans les phares

#### Équipement Intérieur

- 6 airbags : 2 frontaux, 2 latéraux, 2 de tête.
- Baguettes de seuil de porte avec inscription métallisée de la motorisation
- Banquette arrière 2 places rabattable 60/40
- Boîte de vitesses manuelle à 6 rapports
- Ciel de pavillon "Satellite Grey"
- Fixations ISOFIX à l'avant et à l'arrière
- Inserts "Piano Black" (hors ONE 75)
- Prise 12V sous la console centrale
- Sièges avant réglables en hauteur avec sellerie tissu "Firework" Carbon Black
- Volant sport en cuir 3 branches



MINI **ONE** HATCH 3 PORTES 75 CH  
**20 600 €**  
**SOIT 230 € / MOIS SANS APPORT<sup>(1)</sup>**

Prix T.T.C. clés en main maximum conseillés au 01/11/2020. Modèles présentés avec options.

(1) Exemple de loyer pour une MINI One Hatch 3 Portes 75 ch. Location Longue Durée sur 36 mois et pour 30 000 km. 36 loyers linéaires de 229,93 € / mois intégrant l'extension de garantie. Consommations en cycle mixte : 5,6 - 5,7 l/100 km. CO<sub>2</sub> : 128 - 131 g/km selon la norme WLTP. (2) Exemple de loyer pour une MINI One Hatch 3 Portes 102 ch. Location Longue Durée sur 36 mois et pour 30 000 km. 36 loyers linéaires de 307,88 € / mois. Consommations en cycle mixte : 5,6 à 6,1 /100 km. CO<sub>2</sub> : 128 - 139 g/km selon la norme WLTP.



## MINI ONE HATCH 3 PORTES 102 CH ESSENCE

RÉSERVEZ  
UN ESSAI



### Équipement Fonctionnel

- ABS, y compris assistant de freinage
- Appel d'Urgence Intelligent et Téléservices
- Autoradio MINI AM/FM/DAB avec un port USB
- Capot actif protection choc piétons
- Climatisation manuelle
- Contrôle Dynamique de la Stabilité DSC, y compris assistant de démarrage en côte
- Détecteur de pluie et allumage automatique des projecteurs
- Pack Connected Media avec écran tactile 6,5"
- Fonction Follow me home\*, éclairage d'accompagnement
- Fonction Start&Stop et démarrage sans clé
- Indicateur de crevaison
- Instrumentation digitale avancée
- Lève-vitres et rétroviseurs extérieurs électriques
- Radars de stationnement arrière
- Régulateur de vitesse avec fonction freinage
- Système Bluetooth (Téléphone et streaming audio)
- Touches multifonction sur le volant
- Verrouillage centralisé des portes, du coffre et de la trappe à essence

MINI **ONE** HATCH 3 PORTES 102 CH  
**22 000 €**

**SOIT 310 € / MOIS SANS APPORT<sup>(2)</sup>**

\*Suivez-moi à la maison.

Offre réservée aux particuliers valable pour toute commande d'une MINI One Hatch 3 Portes jusqu'au 31/12/2020 dans les MINI STORES participants. Sous réserve d'acceptation par MINI Financial Services - département de BMW Finance - SNC au capital de 87 000 000 € - RCS Versailles B 343 606 448 TVA FR 65 343 606 448 - Courtier en Assurances Immatriculé à l'ORIAS sous le N° 07 008 883 - Établissement de crédit spécialisé agréé par l'Autorité de Contrôle Prudentiel et de Résolution sous le numéro 14670  
Siège Social : BMW Finance - 5 rue des Hérons - 78180 Montigny-le-Bretonneux.

## 1. SÉLECTIONNEZ UNE MOTORISATION

### MINI COOPER HATCH 3 PORTES 136 CH ESSENCE

Équipements supplémentaires de série par rapport  
aux MINI One Hatch 3 Portes.

#### Équipement Extérieur

- Calandre au contour chromé avec lamelles  
"Piano Black"
- Écrous de roues antivol
- Poignée de hayon "Piano Black"
- Sortie d'échappement simple, droite et chromée
- Toit et coques de rétroviseurs extérieurs  
de couleur blanche ou noire

#### Équipement Intérieur

- Inserts décoratifs "Hazy Grey"
- Seuils de portes chromés



Prix T.T.C. clés en main maximum conseillés au 01/11/2020. Modèles présentés avec options..

(1) Exemple de loyer pour une MINI Cooper Hatch 3 Portes 136 ch. Location Longue Durée sur 36 mois et pour 30 000 km. 36 loyers linéaires de 337,62 € / mois.  
Consommations en cycle mixte : 5,6 - 6,2 l/100 km. CO<sub>2</sub> : 128 - 140 g/km selon la norme WLTP.

RÉSERVEZ  
UN ESSAI



MINI **COOPER** HATCH 3 PORTES

**23 700 €**

**SOIT 340 € / MOIS SANS APPORT<sup>(1)</sup>**

Offre réservée aux particuliers valable pour toute commande d'une MINI Cooper Hatch 3 Portes jusqu'au 31/12/2020 dans les MINI STORES participants. Sous réserve d'acceptation par MINI Financial Services - département de BMW Finance - SNC au capital de 87 000 000 € - RCS Versailles B 343 606 448 TVA FR 65 343 606 448 - Courtier en Assurances Immatriculé à l'ORIAS sous le N° 07 008 883 - Établissement de crédit spécialisé agréé par l'Autorité de Contrôle Prudentiel et de Résolution sous le numéro 14670 Siège Social : BMW Finance - 5 rue des Hérons - 78180 Montigny-le-Bretonneux.

## 1. SÉLECTIONNEZ UNE MOTORISATION

### MINI COOPER S HATCH 3 PORTES 178 CH ESSENCE

Équipements supplémentaires de série par rapport  
aux MINI Cooper Hatch 3 Portes.

#### Équipement Extérieur

- Calandre au contour chromé avec grille façon “nid-d’abeilles”
- Double sortie d’échappement centrale et chromée
- Jantes en alliage 16” design “Revolite Spoke” Anthracite
- Ouïes latérales chromées “S” avec répéteurs de clignotants blancs
- Poignée de hayon arrière teinte “High-Gloss black”
- Prise d’air supplémentaire sur le capot moteur
- Trappe du réservoir à carburant chromée

#### Équipement Intérieur

- Anneau lumineux LED écran central
- Inserts décoratifs “Black Chequered”
- Sièges avant sport avec sellerie tissu “Double Stripe” Carbon Black

#### Équipement Fonctionnel

- Climatatisation automatique bi-zones



Prix T.T.C. clés en main maximum conseillés au 01/11/2020. Modèles présentés avec options.

(1) Exemple de loyer pour une MINI Cooper S Hatch 3 Portes 178 ch. Location Longue Durée sur 36 mois et pour 30 000 km. 36 loyers linéaires de 396,04 € / mois. Consommations en cycle mixte : 6,1 - 6,7 l/100 km. CO<sub>2</sub> : 139 - 152 g/km selon la norme WLTP.

RÉSERVEZ  
UN ESSAI



MINI **COOPER S** HATCH 3 PORTES

**28 300 €**

**SOIT 400 € / MOIS SANS APPORT<sup>(1)</sup>**

Offre réservée aux particuliers valable pour toute commande d'une MINI Cooper S jusqu'au 31/12/2020 dans les MINI STORES participants. Sous réserve d'acceptation par MINI Financial Services - département de BMW Finance - SNC au capital de 87 000 000 € - RCS Versailles B 343 606 448 TVA FR 65 343 606 448 Courtier en Assurances Immatriculé à l'ORIAS sous le N° 07 008 883 - Établissement de crédit spécialisé agréé par l'Autorité de Contrôle Prudentiel et de Résolution sous le numéro 14670 - Siège Social : BMW Finance - 5 rue des Hérons - 78180 Montigny-le-Bretonneux.

## 2. CHOISISSEZ UNE FINITION.

RÉSERVEZ  
UN ESSAI

### FINITION CHILI

Contenu de la finition en plus des équipements de série :

- Accoudoir central avant
- Climatisation automatique
- Jantes en alliage 16" design "Loop Spoke"  
(sur MINI One 75, One 102 & Cooper)
- Jantes en alliage 16" design "Revolite Spoke" Anthracite  
(sur MINI Cooper S)
- Kit éclairage
- Kit rangement
- MINI Driving Modes\* (hors ONE 75)
- MINI Excitement Package
- Rétroviseurs extérieurs rabattables électriquement
- Système Bluetooth de niveau 2
- Tapis de sol en velours

**2 300 €** POUR MINI ONE & COOPER  
- soit 25 €/mois sans apport<sup>(1)</sup>

**1 500 €** POUR MINI COOPER S  
- soit 10 €/mois sans apport<sup>(1)</sup>

Prix T.T.C. clés en main maximum conseillés au 01/11/2020. Modèles présentés avec options.

(1) Estimations des coûts mensuels des options données à titre indicatif dans le cadre d'un contrat de Location Longue Durée 36 mois - 30 000 km souscrit auprès de MINI Financial Services, département de BMW Finance. Exemples valables pour un total des options ne dépassant pas 10% du prix catalogue du véhicule. Sous réserve d'acceptation par MINI Financial Services - département de BMW Finance - SNC au capital de 87 000 000 € - RCS Versailles B 343 606 448 TVA FR 65 343 606 448 - Courtier en Assurances Immatriculé à l'ORIAS sous le N° 07 008 883 - Établissement de crédit spécialisé agréé par l'Autorité de Contrôle Prudentiel et de Résolution sous le numéro 14670 Siège Social : BMW Finance - 5 rue des Hérons - 78180 Montigny-le-Bretonneux.

\* Modes de conduite



## 2. CHOISISSEZ UNE FINITION.

RÉSERVEZ  
UN ESSAI

### FINITION JOHN COOPER WORKS

#### Contenu de la finition en plus de la finition Chili :

- Accès confort
- Ciel de pavillon anthracite
- Contrôle dynamique de l'amortissement
- Jantes en alliage 17" design "Track Spoke" Black
- Kit aérodynamique John Cooper Works
- Pack Connected Navigation avec écran tactile 6,5"
- Performance Control
- Peinture métallisée
- Radars de stationnement avant et arrière
- Sièges avant sport John Cooper Works avec sellerie tissu "Dinamica"
- Spoiler arrière
- Suspension adaptative (Cooper S)
- Système Bluetooth avancé avec recharge par induction du téléphone
- Volant sport gainé cuir MINI John Cooper Works

**6 000 €** POUR MINI ONE 102 & COOPER

- soit 75 €/mois sans apport<sup>(1)</sup>  
pour MINI One 102 ch

- soit 80 €/mois sans apport<sup>(1)</sup>  
pour MINI Cooper

**5 500 €** POUR MINI COOPER S

- soit 65 €/mois sans apport<sup>(1)</sup>

Prix T.T.C. clés en main maximum conseillés au 01/11/2020. Modèles présentés avec options.

(1) Estimations des coûts mensuels des options données à titre indicatif dans le cadre d'un contrat de Location Longue Durée 36 mois - 30 000 km souscrit auprès de MINI Financial Services, département de BMW Finance. Exemples valables pour un total des options ne dépassant pas 10% du prix catalogue du véhicule. Sous réserve d'acceptation par MINI Financial Services - département de BMW Finance - SNC au capital de 87 000 000 € - RCS Versailles B 343 606 448 TVA FR 65 343 606 448 - Courtier en Assurances Immatriculé à l'ORIAS sous le N° 07 008 883 - Établissement de crédit spécialisé agréé par l'Autorité de Contrôle Prudentiel et de Résolution sous le numéro 14670 Siège Social : BMW Finance - 5 rue des Hérons - 78180 Montigny-le-Bretonneux.





## 2. CHOISISSEZ UNE FINITION.

RÉSERVEZ  
UN ESSAI

### FINITION MINI YOURS

#### Contenu de la finition en plus de la finition Chili :

- Accès confort
- Inserts décoratifs "Fibre Alloy" MINI Yours
- Jantes en alliage 18" Design "British Spoke" MINI Yours bi-tons avec runflat
- Pack Connected Navigation avec écran tactile 6,5"
- Peinture métallisée "Enigmatic Black"
- Radars de stationnement avant et arrière
- Rétroviseurs extérieurs rabattables électriquement
- Sellerie cuir "Lounge" MINI Yours Carbon Black
- Système Bluetooth avancé avec recharge par induction du téléphone
- Volant sport gainé cuir MINI Yours

**5 500 €** POUR MINI ONE 102 & COOPER  
- soit 65 €/mois sans apport<sup>(1)</sup>

**4 500 €** POUR MINI COOPER S  
- soit 50 €/mois sans apport<sup>(1)</sup>

Prix T.T.C. maximum conseillés au 01/11/2020. Modèles présentés avec options.

(1) Estimations des coûts mensuels des options données à titre indicatif dans le cadre d'un contrat de Location Longue Durée 36 mois - 30 000 km souscrit auprès de MINI Financial Services, département de BMW Finance. Exemples valables pour un total des options ne dépassant pas 10% du prix catalogue du véhicule. Sous réserve d'acceptation par MINI Financial Services - département de BMW Finance - SNC au capital de 87 000 000 € - RCS Versailles B 343 606 448 TVA FR 65 343 606 448 - Courtier en Assurances Immatriculé à l'ORIAS sous le N° 07 008 883 - Établissement de crédit spécialisé agréé par l'Autorité de Contrôle Prudentiel et de Résolution sous le numéro 14670. Siège Social : BMW Finance - 5 rue des Hérons - 78180 Montigny-le-Bretonneux.



## 2. CHOISISSEZ UNE FINITION.

RÉSERVEZ  
UN ESSAI

# ÉDITION GREENWICH.

MINI HATCH 3 PORTES. À PARTIR DE 295 € PAR MOIS<sup>(1)</sup> SUR COOPER

### Extérieur

- Bandes décoratives de capot et ouïes de clignotants Greenwich
- Bande de type méridien au niveau du rétroviseur et sur la poignée de la malle arrière avec l'étiquette GRNWCH
- Jantes en alliage 16" "Victory Spoke" Black (sur MINI One & Cooper)
- Jantes en alliage 16" "Revolite Spoke" Anthracite (sur MINI Cooper S)
- Projecteurs antibrouillard à LED
- Projecteurs Full LED et feux arrière à LED avec design "Union Jack"
- Radars de stationnement arrière
- Rétroviseurs extérieurs rabattables électriquement
- Toit ouvrant panoramique en verre

### Intérieur

- Accoudoir central avant
- Climatisation automatique bi-zones
- Inserts décoratifs "Piano Black" avec élément de décoration Greenwich
- Instrumentation digitale avancée
- Kit éclairage
- Kit rangement
- MINI Driving Modes\*
- MINI Excitement Package
- Pack Connected Navigation avec écran tactile 6,5"
- Régulateur de vitesse
- Sièges avant sport avec sellerie tissu/cuir "Black Pearl" Carbon Black
- Système Bluetooth avancé avec recharge par induction du téléphone
- Tapis de sol en velours

Prix TTC. clés en main maximum conseillés au 01/11/2020. Modèles présentés avec options.

(1) **Exemple de loyer pour une MINI Cooper Hatch 3 portes 136 ch Édition Greenwich.** Location Longue Durée sur 36 mois et pour 30 000 km intégrant l'entretien (hors pièces d'usure) et l'extension de garantie. 36 loyers linéaires : 294,48 € / mois. (2) Sur 36 mois. Sans apport. Entretien et extension de garantie inclus. Offre réservée aux particuliers, valable pour toute commande d'une MINI Hatch 3 Portes Édition Greenwich en motorisation : One, Cooper, Cooper S jusqu'au 31/12/2020 dans les MINI STORES participants. Sous réserve d'acceptation par MINI Financial Services - Département de BMW Finance - SNC au capital de 87 000 000 € RCS Versailles B 343 606 448 TVA FR 65 343 606 448 Courtier en Assurances immatriculé à l'ORIAS N°07 008 883 ([www.orias.fr](http://www.orias.fr)). Consommation en cycle mixte : **5,6-6,1 l/100 km**. CO<sub>2</sub> : **128-138 g/km**, consommations Gamme Greenwich de 5,6 à 6,7 l/100 km et émissions de CO<sub>2</sub> Gamme Greenwich de 128 à 152 g/km selon la norme WLTP.

\* Modes de conduite



### 3. OPTEZ POUR LES PACKS.

#### PACK CONNECTED NAVIGATION

- Apple CarPlay
- ConnectedDrive Services
- Écran tactile 6,5”
- Fonctions “Ma MINI à distance”
- Info Trafic en Temps Réel (RTTI)
- Instrumentation digitale avancée
- MINI Connected
- MINI Navigation System
- Radio MINI Visual Boost

**1 200 €** SUR TOUS LES MODÈLES  
- soit 25 €/mois sans apport<sup>(1)</sup>

#### PACK CONNECTED NAVIGATION PLUS

Équipements supplémentaires  
par rapport au Pack Connected Navigation.

- Conciergerie
- Écran tactile 8,8”
- MINI Connected XL
- Système Bluetooth avancé avec recharge par induction du téléphone

**2 500 €** SUR TOUS LES MODÈLES  
- soit 55 €/mois sans apport<sup>(1)</sup>  
pour MINI One 102 ch, Cooper & Cooper S  
- soit 60 €/mois sans apport<sup>(1)</sup>  
pour MINI One 75 ch

Prix T.T.C. clés en main maximum conseillés au 01/11/2020. Modèles présentés avec options.

(1) Estimations des couts mensuels des options données à titre indicatif dans le cadre d'un contrat de Location Longue Durée 36 mois – 30 000 km souscrit auprès de MINI Financial Services, département de BMW Finance. Exemples valables pour un total des options ne dépassant pas 10% du prix catalogue du véhicule. Sous réserve d'acceptation par MINI Financial Services - département de BMW Finance - SNC au capital de 87 000 000 € - RCS Versailles B 343 606 448 TVA FR 65 343 606 448 - Courtier en Assurances Immatriculé à l'ORIAS sous le N° 07 008 883 - Établissement de crédit spécialisé agréé par l'Autorité de Contrôle Prudentiel et de Résolution sous le numéro 14670 - Siège Social : BMW Finance - 5 rue des Hérons – 78180 Montigny-le-Bretonneux.

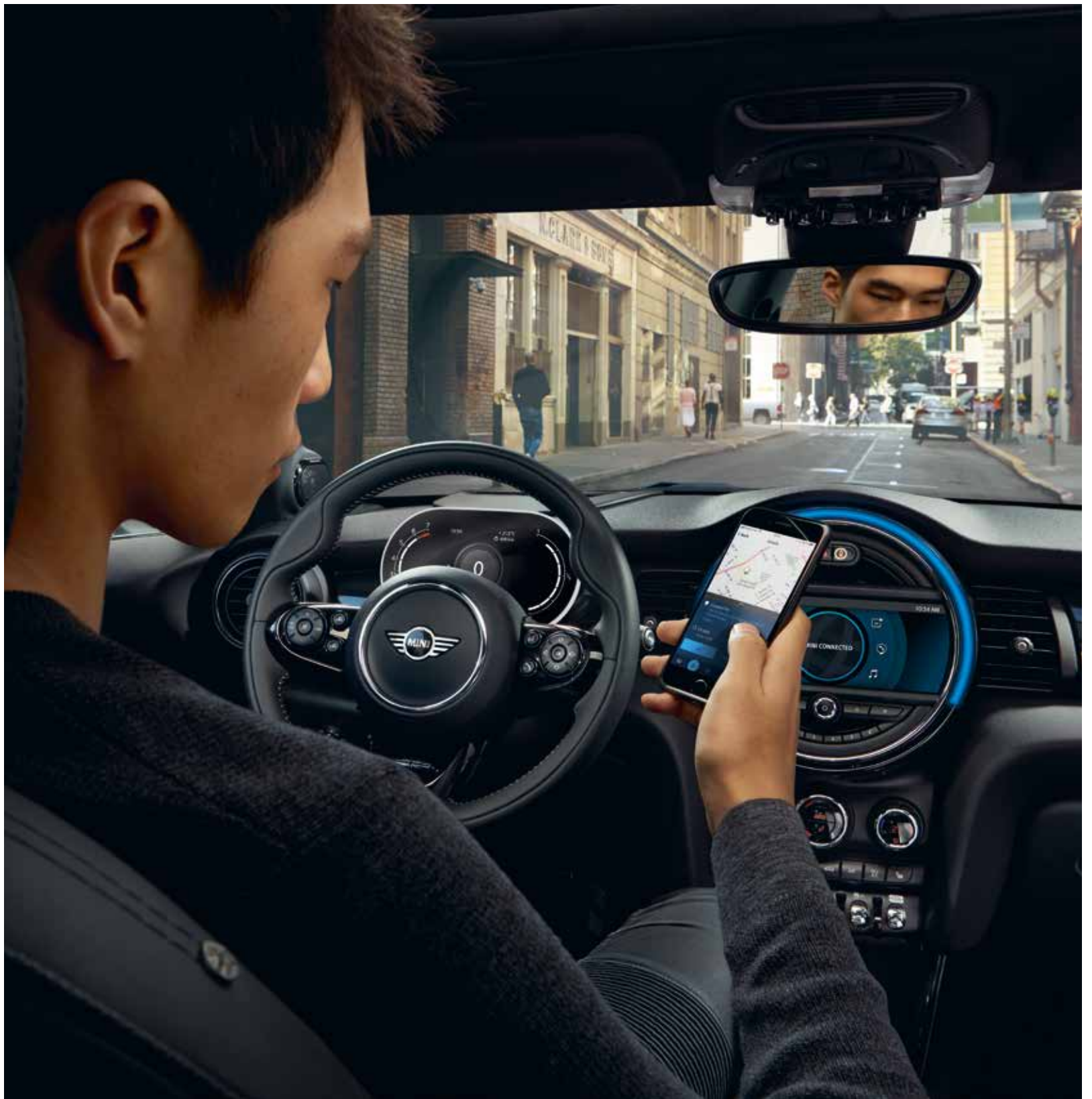

### 3. OPTEZ POUR LES PACKS.

#### PACK CITY ZEN

- Caméra de recul
- Affichage Tête Haute rétractable
- MINI Safety
- Radars de stationnement avant et arrière
- Système de manœuvres automatiques
- Toit ouvrant panoramique en verre

**2 400 €** SUR TOUS LES MODÈLES

- soit 50 €/mois sans apport<sup>(1)</sup>  
pour MINI Cooper S

- soit 55 €/mois sans apport<sup>(1)</sup>  
pour MINI One 75 ch, One 102 ch  
& Cooper



Prix T.T.C. maximum conseillés au 01/11/2020. Modèles présentés avec options.

(1) Estimations des coûts mensuels des options données à titre indicatif dans le cadre d'un contrat de Location Longue Durée 36 mois - 30 000 km souscrit auprès de MINI Financial Services, département de BMW Finance. Exemples valables pour un total des options ne dépassant pas 10% du prix catalogue du véhicule. Sous réserve d'acceptation par MINI Financial Services - département de BMW Finance - SNC au capital de 87 000 000 € - RCS Versailles B 343 606 448 TVA FR 65 343 606 448 - Courtier en Assurances Immatriculé à l'ORIAS sous le N° 07 008 883 - Établissement de crédit spécialisé agréé par l'Autorité de Contrôle Prudentiel et de Résolution sous le numéro 14670 - Siège Social : BMW Finance - 5 rue des Hérons - 78180 Montigny-le-Bretonneux.





### SYSTÈME DE MANŒUVRES AUTOMATIQUES

Système d'aide au stationnement avant et arrière avec manœuvres automatiques. Opérationnel pour procéder à un stationnement à droite comme à gauche. Le système d'aide au stationnement permet une identification automatique de la place disponible en dessous d'une allure de 35km/h.

Les résultats de la recherche de place de stationnement sont présentés dans l'écran de contrôle.

Une fois le véhicule en position, la manœuvre de stationnement entraîne une gestion automatique du volant.

Le conducteur reste responsable de l'accélérateur et de juger l'espace disponible à l'avant et l'arrière du véhicule.

### 3. OPTEZ POUR LES PACKS.

#### PACK BLACK LINE

##### Eléments en Piano Black :

- Poignées de portes
- Monogramme sur la malle arrière

##### Sur MINI One & Cooper :

- Cerclage des feux avant et arrière

##### En plus sur MINI Cooper S

- Calandre<sup>(2)</sup>
- Cerclage des feux avant et arrière<sup>(1)</sup>
- Trappe à essence

**500 €** SUR MINI ONE 102 & COOPER  
- soit 10 €/mois sans apport<sup>(2)</sup>

**320 €** SUR MINI COOPER S  
- soit 5 €/mois sans apport<sup>(2)</sup>

#### JONC DE CEINTURE DE CAISSE DE COULEUR PIANO BLACK

##### En combinaison obligatoire avec le Pack Black Line :

- À la base des vitres, du pare-brise et de la lunette arrière

**450 €** SUR TOUS LES MODÈLES  
- soit 15 €/mois sans apport<sup>(2)</sup>



Prix TTC. maximum conseillés au 01/11/2020. Modèles présentés avec options.

(1) Obligatoirement en combinaison avec l'option Piano Black Extérieur (tarif TTC : 160€).

## PACK NIGHT JACK

### COMPREND LES ÉLÉMENTS DE DESIGN SUIVANTS :

#### Éléments avec le motif Union Jack style "Night Jack" :

- Coques de rétroviseurs extérieurs
- Ouïes latérales
- Décor de toit<sup>(3)</sup>

#### Éléments en "Piano Black" :

- Monogramme sur la malle arrière
- Logos MINI avant et arrière<sup>(4)</sup>

#### Comprend également :

- Centres de roue fixes MINI

#### INCLUT ÉGALEMENT UN CONTRAT D'ENTRETIEN :

- MINI Service Inclusive 5 ans/60 000 km (voir page 45)

950 €

SUR TOUS LES MODÈLES  
- soit 20 €/mois sans apport<sup>(2)</sup>

JUSQU'À **38%**  
DE RÉDUCTION<sup>(5)</sup>



(2) Estimations des coûts mensuels des options données à titre indicatif dans le cadre d'un contrat de Location Longue Durée 36 mois - 30 000 km souscrit auprès de MINI Financial Services, département de BMW Finance. Exemples valables pour un total des options ne dépassant pas 10% du prix catalogue du véhicule. Sous réserve d'acceptation par MINI Financial Services - département de BMW Finance SNC au capital de 87 000 000 € - RCS Versailles B 343 606 448 TVA FR 65 343 606 448 - Courtier en Assurances Immatriculé à l'ORIAS sous le N° 07 008 883 - Établissement de crédit spécialisé agréé par l'Autorité de Contrôle Prudentiel et de Résolution sous le numéro 14670 Siège Social : BMW Finance - 5 rue des Hérons - 78180 Montigny-le-Bretonneux.

(3) Compatible avec ou sans toit ouvrant panoramique en verre. (4) Entrée d'air de capot en carbone en option. (5) Réduction calculée sur la valeur des éléments pris séparément.

#### 4. PERSONNALISEZ VOTRE MINI



Pepper White

UNI

Chili Red  
(sauf One 75)

UNI

Moonwalk Grey

SOLID

Solaris Orange

MÉTALLISÉE

Starlight Blue

MÉTALLISÉE

Enigmatic Black

MÉTALLISÉE

British Racing  
Green

MÉTALLISÉE

Thunder Grey  
(Cooper S uniquement)

MÉTALLISÉE

Midnight Black

MÉTALLISÉE

White Silver  
(sauf One 75 & 102)

MÉTALLISÉE



## 4. PERSONNALISEZ VOTRE MINI

# LES JANTES

CHACUN SON STYLE...

Pour personnaliser le look de votre MINI, vous pouvez même choisir des jantes différentes de celles prévues dans votre finition.



18" MINI YOURS  
"British Spoke"



17" John Cooper Works  
"Track Spoke" Black



17" "Propeller Spoke"  
Silver



18" "Cone Spoke"  
Silver



18" "Cone Spoke"  
White



18" "Cup Spoke" bi-tones  
John Cooper Works



17" "Roulette Spoke"  
bi-tones



17" "Cosmos Spoke"  
Silver



17" "Cosmos Spoke"  
Black



17" "Rail Spoke"  
bi-tones



17" "Tentacle Spoke"  
Silver



16" "Loop Spoke"  
Silver



16" "Revolite Spoke"  
Anthracite



16" "Victory Spoke"  
Black



15" "Heli Spoke"  
Silver

# LES SELLERIES

CHACUN SA DÉFINITION  
DU CONFORT..

Vous avez un souhait particulier  
pour votre confort ?

Vous pouvez choisir une autre  
sellerie que celle proposée dans  
votre finition.



Sellerie cuir "Cross Punch"  
Carbon Black



Sellerie cuir "Chester"  
Malt Brown



Sellerie tissu "Double Stripe"  
Carbon Black



Sellerie tissu "Firework"  
Carbon Black



Sellerie tissu "Dinamica"  
Carbon Black





Sellerie cuir "Chester"  
Satellite Grey



Sellerie cuir "Dinamica"  
Carbon Black



Sellerie cuir MINI Yours  
"Lounge" Carbon Black



Sellerie tissu / simili cuir  
"Black Pearl" Carbon Black



Sellerie tissu / simili cuir  
"Black Pearl" Light Grey



Sellerie Simili Cuir  
Carbon Black

## LES INSERTS

À L'AVANT



1

### COLOUR LINE.

Plus, c'est mieux : outre la version de base en Carbon Black, 3 autres tonalités séduisantes s'offrent à vous pour habiller la partie inférieure de la planche de bord et les accoudoirs : Malt Brown, Satellite Grey ou Glowing Red.

2

### INSERTS DÉCORATIFS.

L'antithèse de l'uniformité : du Piano Black au MINI Yours Fibre Alloy, 6 possibilités d'apporter votre touche personnelle aux inserts décoratifs et aux cadres ellipsoïdaux des panneaux de porte.

3

### ANNEAUX DÉCORATIFS.

Les inserts annulaires des aérateurs, des haut-parleurs et du levier de vitesses sont disponibles en Piano Black ou Dark Silver selon l'insert décoratif que vous avez sélectionné. Ils peuvent être aussi habillés de chrome avec le Chrome Line intérieur.

4

### ÉLÉMENTS STRUCTURELS.

Touches d'élégance : les surfaces décoratives verticales de part et d'autres de la console centrale ainsi que les poignées de porte se déclinent en Hazy Grey ou Piano Black en fonction des inserts décoratifs.

# INSERTS DÉCORATIFS.

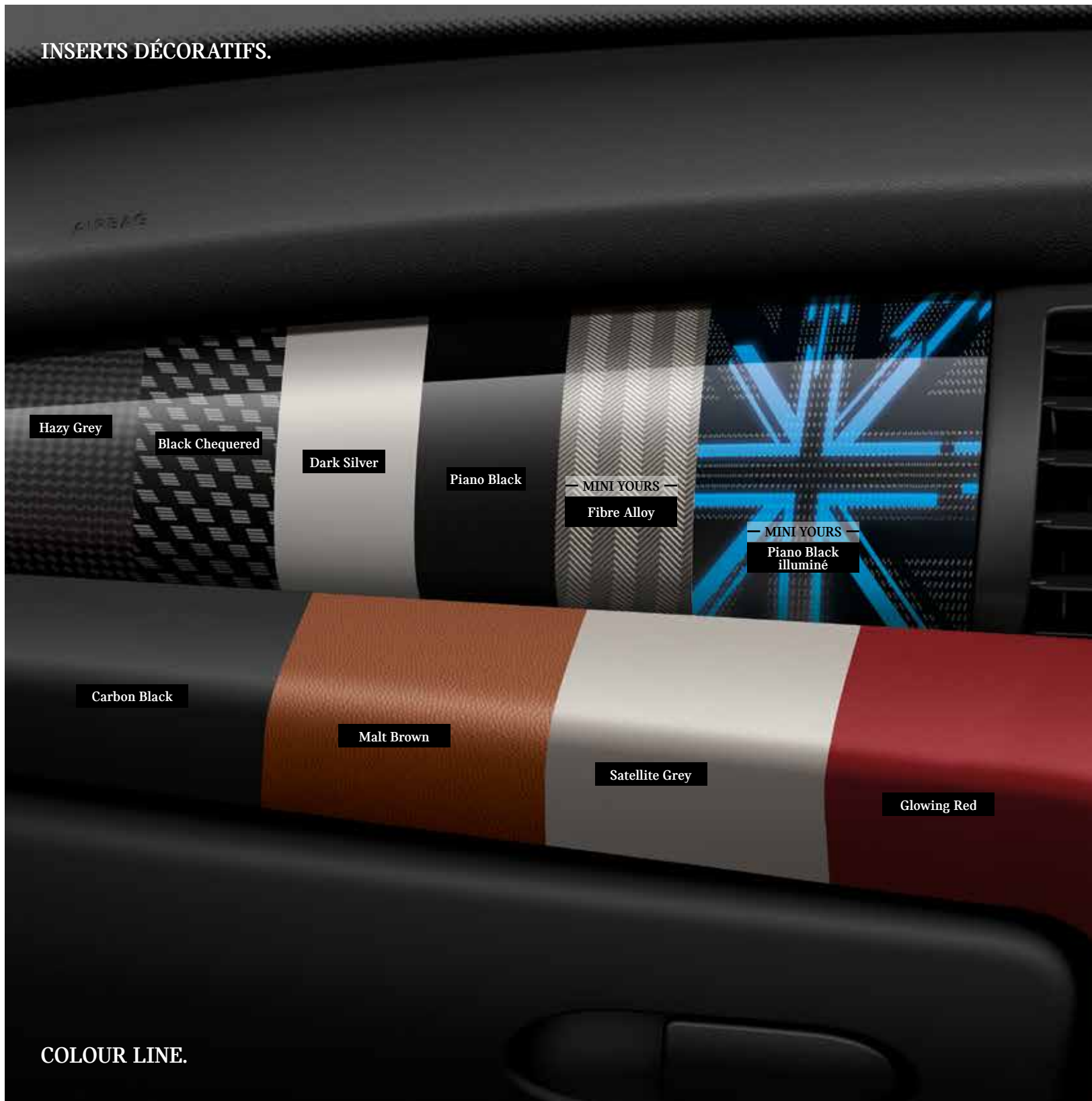

Hazy Grey

Black Chequered

Dark Silver

Piano Black

— MINI YOURS —

Fibre Alloy

— MINI YOURS —

Piano Black  
illuminé

Carbon Black

Malt Brown

Satellite Grey

Glowing Red

# COLOUR LINE.

## 4. PERSONNALISEZ VOTRE MINI

# LES OPTIONS

### AFFICHAGE TÊTE HAUTE RÉTRACTABLE.

Écran transparent escamotable placé dans le champ de vision du conducteur. Affichage couleur des informations liées à la navigation, les panneaux de limitations de vitesse, la radio et les informations du téléphone, en fonction des équipements optionnels de la voiture.

**620 € SUR TOUS LES MODÈLES**

- soit 10 €/mois sans apport<sup>(1)</sup> pour MINI Cooper S
- soit 15 €/mois sans apport<sup>(1)</sup> pour MINI One & Cooper

### SUSPENSION ADAPTATIVE.

En combinaison avec le MINI Driving Modes\*, la suspension pilotée permettra à l'amortissement de votre MINI de se configurer en 2 positions. En mode normal la suspension sera plus souple. En mode sport, l'amortissement sera plus rigide et adapté à une conduite sportive.

\*Modes de conduite.

**550 € SUR TOUS LES MODÈLES (sauf MINI One 75 ch)**

- soit 10 €/mois sans apport<sup>(1)</sup>

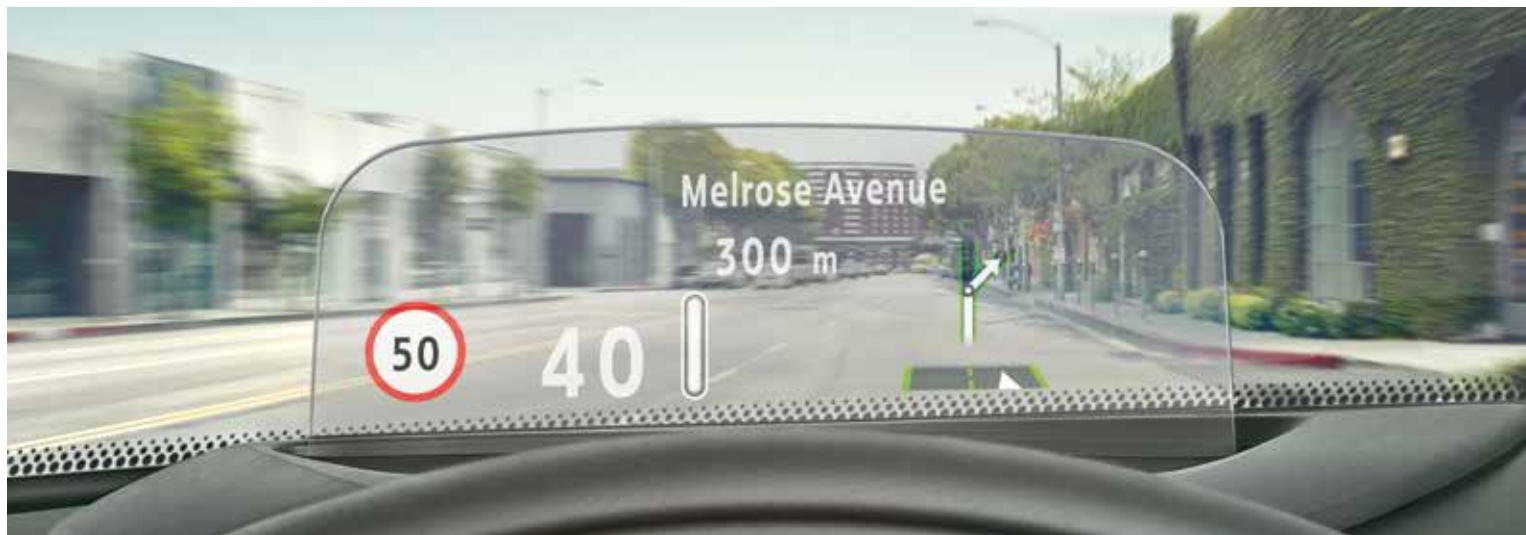

### SYSTÈME HAUT-PARLEURS HIFI HARMAN/KARDON®

Système audio HiFi Harman Kardon, comprend 12 haut-parleurs et un amplificateur numérique à huit canaux dans le coffre avec une puissance totale de 360 watts.

**800 € SUR TOUS LES MODÈLES (sauf MINI One 75 ch)**

- soit 15 €/mois sans apport<sup>(1)</sup> pour MINI Cooper S
- soit 20 €/mois sans apport<sup>(1)</sup> pour MINI One 102 ch & Cooper



## PROJECTEURS FULL LED ADAPTATIFS.

Les innovants projecteurs Full LED adaptatifs avec la nouvelle fonction MATRIX offrent la meilleure luminosité possible pour plus de visibilité et de sécurité.

L'éclairage offert à l'activation des feux de route est hautement efficace. La caméra frontale intégrée au rétroviseur intérieur détecte les véhicules en approche, et active (ou désactive), automatiquement l'un ou plusieurs des quatre segments du projecteur. Cela évite d'éblouir les autres usagers tout en éclairant de façon optimale les autres zones de la route.

**450 €** SUR TOUS LES MODÈLES  
- soit **10 €/mois** sans apport<sup>(1)</sup>



Prix T.T.C. clés en main maximum conseillés au 01/11/2020. Modèles présentés avec options.

(1) Estimations des coûts mensuels des options données à titre indicatif dans le cadre d'un contrat de Location Longue Durée 36 mois - 30 000 km souscrit auprès de MINI Financial Services, département de BMW Finance. Exemples valables pour un total des options ne dépassant pas 10% du prix catalogue du véhicule. Sous réserve d'acceptation par MINI Financial Services - département de BMW Finance - SNC au capital de 87 000 000 € - RCS Versailles B 343 606 448 TVA FR 65 343 606 448 - Courtier en Assurances Immatriculé à l'ORIAS sous le N° 07 008 883 - Établissement de crédit spécialisé agréé par l'Autorité de Contrôle Prudentiel et de Résolution sous le numéro 14670 - Siège Social : BMW Finance - 5 rue des Hérons - 78180 Montigny-le-Bretonneux.

# LES OPTIONS

### ACCÈS CONFORT.

Ouverture, fermeture sans clé par capteurs situés sur les poignées des portes conducteur et passager ainsi que la poignée de malle de coffre. Comporte une fonction empêchant le verrouillage des portes avec la clé dans l'habitacle.

#### 350 € SUR TOUS LES MODÈLES









- soit 5 €/mois sans apport<sup>(1)</sup> pour MINI Cooper S
- soit 10 €/mois sans apport<sup>(1)</sup> pour MINI One 102 ch & Cooper
- soit 15 €/mois sans apport<sup>(1)</sup> pour MINI One 75 ch



### EXCITEMENT PACKAGE.

L'Excitement Package transformera l'anneau lumineux central en véritable cœur de votre MINI.

Sensitif, l'anneau de LED régira lors de différentes actions :

Orange		Modification du volume radio
Blanche		Vitesse de ventilation
Bleu/rouge		Réglages de la température
Blanc/rouge/orange		MINI Driving Modes* en mode sport
Vert		En mode GREEN**
Bleu		Appel téléphonique entrant
Vert		Aide au stationnement
Orange/rouge		Espace de stationnement limité.

\*Modes de conduite. \*\*Vert.

#### 350 € SUR TOUS LES MODÈLES

- soit 5 €/mois sans apport<sup>(1)</sup> pour MINI Cooper S
- soit 10 €/mois sans apport<sup>(1)</sup> pour MINI One 102 ch & Cooper
- soit 15 €/mois sans apport<sup>(1)</sup> pour MINI One 75 ch





## BOÎTE AUTOMATIQUE

Profitez d'un confort de conduite inégalé grâce aux boîtes automatiques MINI, combinant souplesse et réactivité à la perfection.

**2 200 €** SUR TOUS LES MODÈLES

- soit 30 €/mois sans apport<sup>(1)</sup>

## BOÎTE AUTOMATIQUE SPORT

La sportivité est au rendez-vous grâce aux palettes au volant.

**2 350 €** SUR MINI COOPER S

- soit 35 €/mois sans apport<sup>(1)</sup>



### VOLANT SPORT GAINÉ CUIR JOHN COOPER WORKS.

Volant trois branches en cuir perforé avec badge John Cooper Works et surpiqûres Chili Red.

**290 €** SUR TOUS LES MODÈLES  
(Hors One 75)

- soit 5 €/mois sans apport<sup>(1)</sup>



### VOLANT SPORT GAINÉ CUIR MINI YOURS.

Volant trois branches en cuir Walknappa avec badge MINI Yours et surpiqûres couleur aluminium. Inserts Piano Black sur les trois branches du volant.

**290 €** SUR TOUS LES MODÈLES  
(Hors One 75)

- soit 5 €/mois sans apport<sup>(1)</sup>



### VOLANT EN ALCANTARA & CARBONE

#### JOHN COOPER WORKS.

**Avec palettes au volant sur Cooper S.**

Volant sport 3 branches en Alcantara avec jante de volant plus épaisse, méplat et indicateur de position centrale rouge.

**700 €** SUR TOUS LES MODÈLES  
(Hors One 75)

- soit 15 €/mois sans apport<sup>(1)</sup>

# LES ACCESSOIRES.





# ACCESSOIRES D'ORIGINE MINI.

MINI pour des sensations 100% MINI, à l'intérieur comme à l'extérieur.  
Bienvenue dans la boutique Accessoires d'Origine MINI.

[accessoires.mini.fr](http://accessoires.mini.fr)



1 - RÉTROVISEURS EXTÉRIEURS NIGHT JACK :

**168€<sup>TTC\*</sup>**

2 - OUÏES LATÉRALES NIGHT JACK :

**64€<sup>TTC\*</sup>**

3 - TRAPPE À ESSENCE PIANO BLACK :

**85€<sup>TTC\*</sup>**

4 - TAPIS DE COFFRE SUR MESURE :

**61€<sup>TTC\*</sup>**

+ PROTECTION DU SEUIL DE CHARGEMENT :

**54€<sup>TTC\*</sup>**

\*Prix TTC hors pose.

## 5. LOYERS

RÉSERVEZ  
UN ESSAI

ESSENCE

**ONE**

75 CH

**ONE**

102 CH



1

Sélectionnez  
une MOTORISATION

**230 €**

/ MOIS SANS APPORT  
ENTRETIEN INCLUS

**310 €**

/ MOIS SANS APPORT

2

Choisissez  
une FINITION<sup>(2)</sup>

CHILI + 85 €

CHILI + 25 €

JOHN COOPER WORKS + 75 €

YOURS + 65 €

3

Optez pour  
les PACKS<sup>(2)</sup>

CONNECTED NAVIGATION + 25 €

CONNECTED NAVIGATION + 25 €

CONNECTED NAVIGATION PLUS + 60 €

CONNECTED NAVIGATION PLUS + 55 €

CITY ZEN + 55 €

CITY ZEN + 55 €

BLACK LINE + 10 €

(1) Exemple pour une MINI Cooper S Hatch 3 Portes 178 ch. Location Longue Durée sur 36 mois et pour 30 000 km. 36 loyers linéaires de 396,04 € / mois hors assurances facultatives. Consommations en cycle mixte : 6,1 - 6,7 l/100 km. CO<sub>2</sub> : 139 - 152 g/km selon la norme WLTP. Offre réservée aux particuliers, valable pour toute commande d'une MINI COOPER S Hatch 3 Portes jusqu'au 31/12/2020 dans les MINI STORES participants. Sous réserve d'acceptation par MINI Financial Services - Département de BMW Finance - SNC au capital de 87 000 000 € RCS Versailles B 343 606 448 TVA FR 65 343 606 448. Courtier en Assurances immatriculé à l'ORIAS n°07 008 883 ([www.orias.fr](http://www.orias.fr)). L'extérieur de ce véhicule comporte des équipements de série ou en option en fonction de la finition.

ESSENCE

**COOPER**

136 CH



**340 €**

/ MOIS SANS APPORT

ESSENCE

**COOPER S**

178 CH



**400 €**

/ MOIS SANS APPORT<sup>(2)</sup>

---

▼

CHILI	+ 25 €
JOHN COOPER WORKS	+ 80 €
YOURS	+ 65 €

---

▼

CONNECTED NAVIGATION	+ 25 €
CONNECTED NAVIGATION PLUS	+ 55 €
CITY ZEN	+ 55 €
BLACK LINE	+ 10 €

---

▼

CHILI	+ 10 €
JOHN COOPER WORKS	+ 65 €
YOURS	+ 50 €

---

▼

CONNECTED NAVIGATION	+ 25 €
CONNECTED NAVIGATION PLUS	+ 55 €
CITY ZEN	+ 50 €
BLACK LINE	+ 5 €

Prix T.T.C. clés en main maximum conseillés au 01/11/2020. Modèles présentés avec options.

(2) Estimations des coûts mensuels des options données à titre indicatif dans le cadre d'un contrat de Location Longue Durée 36 mois - 30 000 km souscrit auprès de MINI Financial Services, département de BMW Finance. Exemples valables pour un total des options ne dépassant pas 10% du prix catalogue du véhicule. Sous réserve d'acceptation par MINI Financial Services - département de BMW Finance - SNC au capital de 87 000 000 € - RCS Versailles B 343 606 448 TVA FR 65 343 606 448 - Courtier en Assurances Immatriculé à l'ORIAS sous le N° 07 008 883 - Établissement de crédit spécialisé agréé par l'Autorité de Contrôle Prudentiel et de Résolution sous le numéro 14670 - Siège Social : BMW Finance - 5 rue des Hérons - 78180 Montigny-le-Bretonneux.

# LES CONTRATS DE SERVICES



## CONTRAT DE GARANTIE COMMERCIALE ETENDUE.

### De nombreux avantages à la clé

#### SOUPLESSE

Vous pouvez choisir la durée et le kilométrage qui correspondent le mieux à vos besoins.

#### MAÎTRISE DES COÛTS

Pas de mauvaise surprise : vous accédez à des opérations d'entretien à un tarif fixe.

#### SÉCURITÉ

Vous avez la garantie de bénéficier des Pièces d'Origine MINI et de l'expertise des spécialistes de l'entretien MINI.

#### REVENTE FACILITÉE

Votre contrat est automatiquement transféré au nouveau propriétaire du véhicule, augmentant ainsi sa valeur.

---

Et pour plus de confort, associez la garantie constructeur étendue avec le contrat d'entretien ou le contrat d'entretien et de maintenance.

---

### POUR PROLONGER VOTRE TRANQUILLITÉ D'ESPRIT.

- Votre garantie constructeur peut être étendue jusqu'à 5 ans en souscrivant ce contrat.
- Ce contrat doit être souscrit dans la limite de 3 mois après la première date d'immatriculation.

#### GARANTIE CONSTRUCTEUR ÉTENDUE À :



À PARTIR DE **265 €**

\* Extension de la garantie conventionnelle constructeur de 2 ans dans la limite de la durée supplémentaire souscrite (1 an, 2 ans ou 3 ans) ou de 200 000 km.

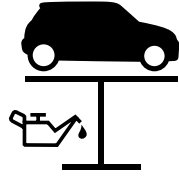

## CONTRAT D'ENTRETIEN.

**POUR EFFECTUER LES RÉVISIONS  
SANS VOUS EN PRÉOCCUPER.**

Ce contrat couvre vos opérations d'entretien courantes, aux échéances préconisées par le constructeur (détails ci-après).

### PRESTATIONS INCLUSES.

- Vidange huile moteur (appoint compris)
- Contrôles périodiques
- Remplacement filtre à air
- Remplacement microfiltre de climatisation
- Remplacement filtre à carburant
- Remplacement bougies
- Vidange liquide de freins

À PARTIR DE **445 €**

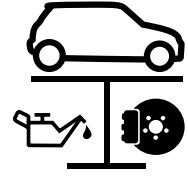

## CONTRAT D'ENTRETIEN ET DE MAINTENANCE

**POUR MAÎTRISER VOTRE BUDGET, PIÈCES  
D'USURE ET MAIN D'ŒUVRE INCLUSES.**

Ce contrat couvre vos opérations d'entretien, de maintenance et remplacement des pièces d'usure aux échéances préconisées par le constructeur (détails ci-après).

Ce contrat doit être souscrit dans la limite de 3 mois après la première date d'immatriculation.

### PRESTATIONS INCLUSES.

**En plus de celles proposées dans le contrat d'entretien  
MINI Service Inclusive :**

- Service freins AV (disques & plaquettes)
- Service freins AR (disques & plaquettes)
- Remplacement des pièces d'usure d'embrayage
- Remplacement des balais d'essuie-glaces
- Lavage intérieur / extérieur

À PARTIR DE **1 120 €**

## 7. CARACTÉRISTIQUES TECHNIQUES

		<i>MINI ONE<sup>75</sup> CH HATCH 3 PORTES</i>	<i>MINI ONE<sup>102</sup> CH HATCH 3 PORTES</i>	<i>MINI COOPER HATCH 3 PORTES</i>	<i>MINI COOPER S HATCH 3 PORTES</i>
<b>Moteur<sup>1,2</sup></b>					
Cylindres/nombre/soupapes		En ligne / 3 / 4	En ligne / 3 / 4	En ligne / 3 / 4	En ligne / 4 / 4
Cylindrée	cm <sup>3</sup>	1 499	1 499	1 499	1 998
Course/alésage	mm	94,6 / 82	94,6 / 82	94,6 / 82	94,6 / 82
Puissance nominale/ Régime nominal	ch/(kW) / tr/ min	75 (55) / 3 500-6 500	102 (75) / 3 900 - 6 500	136 (100) / 4 400-6 000	178(131)/ 5 000 - 5 500
Couple maximal/Régime	Nm/ tr/ min	160 / 1 250	190 / 1 400	220 / 1 250	280 / 1 250
Rapport volumétrique/ Type de carburant	/ 1	11 / SP95	11 / SP95	11 / 91 - SP95	11 / SP95
<b>Performances<sup>1</sup></b>					
Vitesse maximale	km/h	173	193	210	235 [233]
Accélération 0 – 100 km/h	s	13,4	10,3	8,2 [8,1]	6,8 [6,7]
<b>Consommation<sup>1,2</sup></b>					
Cycle mixte WLTP	l/ 100 km	5,6 - 5,7	5,6 - 6,0 [5,7 - 6,1]	5,6 - 6,1 [5,7 - 6,2]	6,3 - 6,7 [6,1 - 6,5]
Émissions de CO <sub>2</sub> (en cycle mixte WLTP)	g/km	128 - 131	128 - 138 [129 - 139]	128 - 138 [130 - 140]	144 - 152 [139 - 147]
Capacité du réservoir env.	l	40	40	40	44
<b>Poids<sup>1</sup> /capacité<sup>1</sup></b>					
Poids à vide selon norme EU	kg	1 215	1 215 [1 245]	1 215 [1 240]	1 275 [1 295]
Poids total admissible	kg	1 565	1 570 [1 600]	1 565 [1 595]	1 640 [1 655]
Charge utile	kg	425	430 [430]	425 [430]	440 [415]
Charge admissible sur l'essieu avant/arrière	kg	875-760	880-760 [900-760]	880-755 [910-755]	925-765 [940-765]
Capacité du coffre à bagages	l	211-731	211-731	211-731	211-731
<b>Roues</b>					
Dimensions pneumatiques avant/arrière		175/65 R15 88H XL	175/65 R15 88H XL	175/65 R15 88H XL	195/55 R16 87W
Dimensions jantes alliage avant/arrière		5,5J x 15 St LM	5,5J x 15 St LM	5,5J x 15 St LM	6,5J x 16 LM

<sup>1</sup> Toutes les valeurs s'appliquent aux véhicules équipés d'une boîte de vitesses manuelle à 6 rapports de série. Les valeurs entre [ ] se rapportent aux véhicules équipés d'une boîte de vitesses automatique à 7 ou 8 rapports.

<sup>2</sup> La valeur d'émission de CO<sub>2</sub> de ce véhicule a été mesurée sur la base de la norme WLTP.

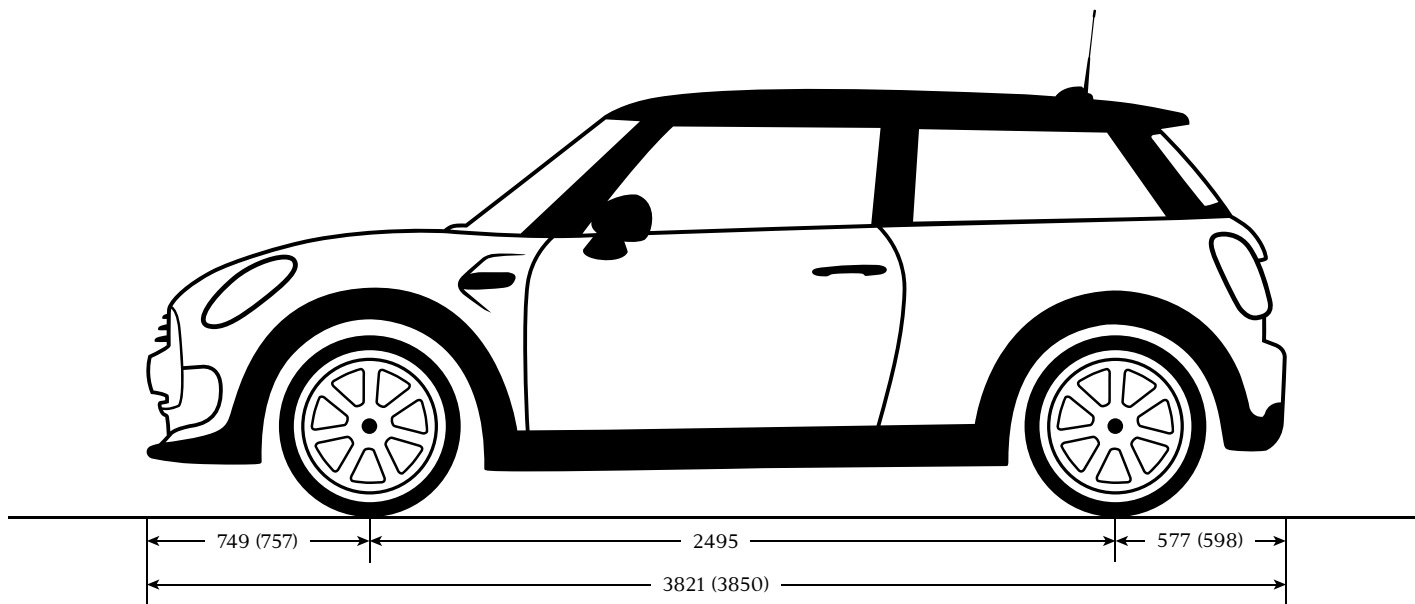
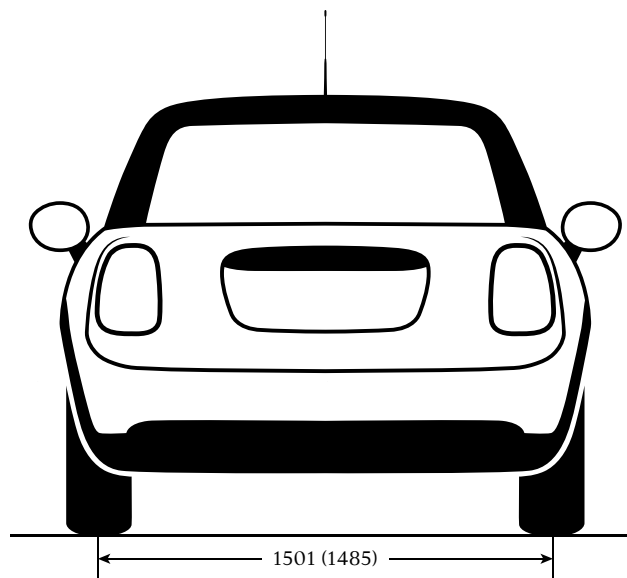
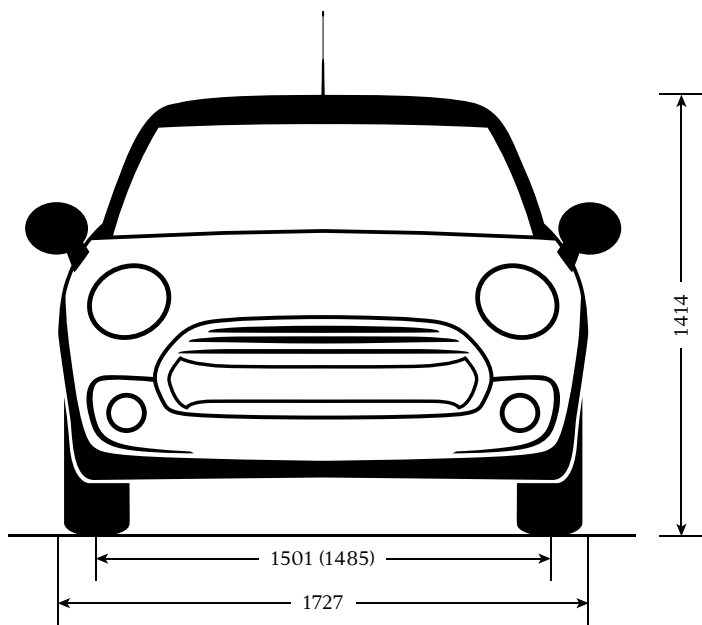

Ce document présente le descriptif des versions, équipements et possibilités de configuration des véhicules (dotation d'équipements de série ou options) tels qu'ils sont commercialisés par BMW Group France en France. Dans d'autres pays membres de l'Union européenne, les versions, équipements et possibilités de configuration des véhicules (dotation d'équipements de série ou options) proposés peuvent être différents. Néanmoins, les modèles photographiés dans ce document peuvent présenter des équipements ou accessoires qui ne sont pas commercialisés par BMW Group France en France. Veuillez consulter votre MINI Store local. Il se fera un plaisir de vous renseigner sur les versions spécifiques à votre pays. Sous réserve d'erreurs et de modifications tant au niveau de la conception que de l'équipement. Document non contractuel.

Pour plus d'informations  
sur MINI : [MINI.fr](http://MINI.fr)  
ou MINI Infoservice.  
Téléphone : 0 810 64 64 01



[facebook.com/MINI.France](https://facebook.com/MINI.France)  
[minispace.com](http://minispace.com)

[twitter.com/MINI\\_FR](https://twitter.com/MINI_FR)

[instagram.com/mini\\_fr](https://instagram.com/mini_fr)

Accessoires d'origine MINI  
[accessoires.MINI.fr](http://accessoires.MINI.fr)

Collection MINI  
[MINI-lifestyle.fr](http://MINI-lifestyle.fr)