



THE 4

COUPÉ
CABRIOLET

TARIFS AU 01/02/2021.

RESPONSABILITÉ SOCIÉTALE
ET ENVIRONNEMENTALE.

ÊTRE PREMIUM ET RESPONSABLE, PREUVES À L'APPUI.

Chez BMW Group, nous pensons qu'aujourd'hui, un constructeur automobile ne peut être Premium sans mettre la protection de l'environnement et du climat au cœur de ses engagements.

Dès 1973, nous avons créé une direction du Développement Durable au sein de BMW Group.

Notre mission : accélérer notre transition vers une mobilité durable, respectueuse de la planète et de ses ressources.



UNE APPROCHE RESPONSABLE TOUT AU LONG DU CYCLE DE VIE DE NOS VOITURES.

APPROVISIONNEMENT ET PRODUCTION



- Achat direct des approvisionnements en cobalt et lithium pour garantir une extraction respectueuse des droits humains et de l'environnement.
- Aucune terre rare dans nos moteurs électriques de 5^e génération.
- 100% d'énergie renouvelable dans toutes nos usines dans le monde.

USAGE



- Une flotte émettant moins de CO₂ que les objectifs ambitieux fixés par l'Union Européenne.
- Un programme inédit "BMW Points" pour encourager la conduite en mode électrique des modèles hybrides rechargeables.
- Intégration accélérée de motorisations alternatives électriques ou hybrides pour tous nos modèles phares.

RECYCLAGE



- Tous les véhicules BMW Group recyclables à 95% conformément à la réglementation.
- À l'usine BMW de Leipzig, réutilisation des batteries usagées de nos véhicules électriques pour stocker la production du site en électricité éolienne.
- Avec notre partenaire français SNAM, revalorisation à plus de 70% des déchets de batteries haute tension usagées.

À L'HORIZON 2030, DES OBJECTIFS TOUJOURS PLUS AMBITIEUX.

33
%

Réduire de 33% les émissions de CO₂ de chaque véhicule, sur l'ensemble du cycle de vie. Soit 40 millions de tonnes de CO₂, une économie équivalente aux émissions de l'industrie anglaise pendant 1 an !

30
MDS

30 milliards d'euros investis d'ici 2025 en R&D pour développer des technologies plus durables.

N°1

Être la référence des constructeurs en matière d'économie circulaire :
• Accélérer l'intégration de matières recyclées : + 50% pour l'aluminium, + 25% pour l'acier + 20% pour le thermoplastique.
• Recycler les batteries à 96%.

0
CO₂

Dès 2021, atteindre la neutralité carbone dans 100% de nos sites de production.

10
MILLIONS

Dès 2024, 100% d'électricité verte pour la production des cellules de batteries : 10 millions de tonnes de CO₂ économisées.

100
%

100% des voitures produites dans notre usine historique de Munich seront électriques.

DES ENGAGEMENTS MESURÉS ET RECONNUS.

- BMW Group est reconnu comme l'entreprise automobile la plus durable au monde selon la notation internationale "Dow Jones Sustainability Indices World and Europe (DJSI)".
- Selon la plateforme Autoéco, BMW Group est le constructeur le plus actif en France en termes de déclaration de déchets d'atelier avec 92% de son réseau de concessions actif.

Member of
**Dow Jones
Sustainability Indices**
Powered by the S&P Global CSA

BMW SÉRIE 4 COUPÉ ET CABRIOLET.



SOMMAIRE.

MOTORISATIONS DISPONIBLES	12
ÉQUIPEMENTS DE SÉRIE	16
CHOISISSEZ VOTRE FINITION	18
TARIFS ET LOYERS	24
ÉQUIPEMENTS OPTIONNELS	26
NUANCIERS	
LE NUANCIER EXTÉRIEUR	33
LES SELLERIES	34
LES INSERTS	35
LES JANTES ET PNEUMATIQUES	36
LES ACCESSOIRES D'ORIGINE	37
LES CONTRATS BMW SERVICE	38
CARACTÉRISTIQUES TECHNIQUES	40



@BMWFrance



@BMWFrance



@bmwfrance

BMW SÉRIE 4 COUPÉ.

DU COURAGE. À L'ÉTAT PUR.



BMW Série 4 Coupé dans la teinte de carrosserie "Artic Race Blau", présentée avec options.

BMW SÉRIE 4 CABRIOLET.

L'ÉLÉGANCE. À CIEL OUVERT.



BMW Série 4 Cabriolet dans la teinte de carrosserie "Sanremo Green", présentée avec options.

A woman with curly hair and glasses is driving a BMW convertible car. The car's top is down, and she is looking out the window at a sunset over a body of water. The interior of the car is visible, showing the steering wheel, dashboard, and center console. The text is overlaid on the left side of the image.

RECONNAIT VOTRE VOIX.
RÉPOND À VOS ORDRES.

BMW INTELLIGENT PERSONAL ASSISTANT* :
VOTRE ASSISTANT PERSONNEL, TOUJOURS À VOS CÔTÉS.

*Équipement disponible en option.

1. MOTORISATIONS



LES MOTORISATIONS DISPONIBLES.

PLUS AGILE, PLUS RAPIDE, PLUS SOBRE.

Essence ou Diesel, tous les modèles BMW Série 4 Coupé et Cabriolet sont équipés de moteurs **BMW TwinPower Turbo** combinant dynamisme et efficacité grâce à des systèmes d'injection de pointe, une gestion variable de la puissance et une technologie de suralimentation maîtrisée.

Ces moteurs, inspirés par la technologie **BMW EfficientDynamics**, permettent un déploiement de puissance et des réponses spontanées dès les bas régimes, tout en se montrant sobres et peu polluants.

BMW EfficientDynamics rassemble un ensemble de technologies influant sur la motorisation, la conception générale de la voiture et la gestion intelligente de l'énergie.

La conception **BMW EfficientLightWeight** met en œuvre des matériaux high-tech ultra-légers comme l'aluminium et le carbone avec, à la clé, plus de dynamisme conjugué à un gain de stabilité, de sécurité et de confort.

Depuis 2000, ces technologies ont permis à BMW de réduire de 33 % les émissions de CO2 de sa flotte.

La technologie 4 roues motrices exclusive BMW xDrive répartit en continu le couple moteur sur les roues avant et arrière. Vous gagnez en motricité et en sécurité, avec réduction du sous-virage et du survirage.

Le Contrôle de la Transmission intervient en courbe pour transmettre davantage de couple aux roues extérieures au virage qu'aux roues intérieures et ralentir ces dernières. Résultat : une sécurité et un comportement dynamique améliorés.

Les systèmes de régulation du comportement dynamique vous assistent dans les situations délicates : l'**ABS** permet de conserver la manœuvrabilité de la voiture en cas de freinage d'urgence. **Le système anti-patinage DSC** (Contrôle Dynamique de la Stabilité) évite les pertes d'adhérence en freinant individuellement les roues.

ELLE S'ADAPTE À VOTRE STYLE DE CONDUITE.

En option, vous pouvez adapter la suspension de votre véhicule à votre style de conduite :



Les Suspensions SelectDrive M¹ abaissent la caisse de 10 mm, pour conjuguer confort, dynamisme et sécurité. Le conducteur peut sélectionner son mode de conduite : mode ECO PRO, COMFORT, SPORT ou ADAPTIVE (analyse la route et choisit le mode de conduite approprié).

Les Suspensions DirectDrive¹ avec abaissement d'environ 10 mm se caractérisent par une configuration sportive des trains roulants avec des ressorts de suspension plus courts et des amortisseurs plus fermes.

¹Équipement disponible en option.



BMW SÉRIE 4 COUPÉ.

	Puissance	Moteur	Boîte de vitesses automatique 8 rapports	Consommation mixte combinée* (l/100 km)	Emissions de CO2 combinées* (g/km)	Accélération 0-100 km/h (sec.)
DIESEL						
420d	190 ch	4 cyl.	de série	4,5 - 5,0	118 - 131	7,1
420d xDrive	190 ch	4 cyl.	de série	4,8 - 5,3	126 - 139	7,4
430d xDrive	286 ch	6 cyl.	de série	5,2 - 5,7	137 - 149	5,1
M440d xDrive 	340 ch	6 cyl.	de série	5,7 - 6,3	150 - 164	4,6
ESSENCE						
420i	184 ch	4 cyl.	de série	6,3 - 6,8	143 - 156	7,5
M440i xDrive 	374 ch	6 cyl.	de série	7,5 - 8,1	170 - 186	4,5



BMW SÉRIE 4 CABRIOLET.

	Puissance	Moteur	Boîte de vitesses automatique 8 rapports	Consommation mixte combinée* (l/100 km)	Emissions de CO2 combinées* (g/km)	Accélération 0-100 km/h (sec.)
DIESEL						
420d	190 ch	4 cyl.	de série	4,9 - 5,3	127 - 138	7,6
ESSENCE						
420i	184 ch	4 cyl.	de série	6,7 - 7,2	152 - 164	8,2
M440i xDrive 	374 ch	6 cyl.	de série	7,8 - 8,4	177 - 192	4,9



*Depuis le 1^{er} septembre 2018, les véhicules légers neufs sont réceptionnés en Europe sur la base de la procédure d'essai harmonisée pour les véhicules légers (WLTP) qui permet de mesurer une consommation de carburant et des émissions de CO2 plus réalistes que la procédure NEDC précédemment utilisée.

1. MOTORISATIONS

ZOOM SUR LES BMW M440i xDrive ET M440d xDrive



PLAISIR SANS LIMITE.

Les BMW M440i xDrive Coupé et Cabriolet et BMW M440d xDrive Coupé font preuve d'un dynamisme remarquable, tout en conservant une motricité exemplaire.

BMW M est synonyme de sportivité à l'état pur et les BMW M440i xDrive et M440d xDrive en sont l'incarnation. L'ambition : porter la performance à la perfection, dans les moindres détails.



En avance sur leur temps.

Les BMW M440i xDrive et BMW M440d xDrive procurent des qualités dynamiques stupéfiantes et des poussées d'adrénaline à chaque accélération. Grâce aux techniques les plus modernes, une propulsion et des composants de suspension innovants, elles affichent des performances impressionnantes en faisant preuve d'un dynamisme de classe supérieure.

Leur moteur 6 cylindres en ligne BMW M TwinPower Turbo délivre une puissance de 374 ch transmise au sol grâce à la boîte de vitesses M Sport à 8 rapports et au Différentiel M Sport.



PUISANCE



COUPLE



0-100 KM/H

M440i xDrive		COUPÉ	CABRIOLET
374 CH	500 NM	4.5 SEC	4.9 SEC
M440d xDrive		COUPÉ	
374 CH	500 NM	4.6 SEC	

LES ÉQUIPEMENTS SPÉCIFIQUES.

Design.

- Calandre "Mesheffect" avec applications en "Cerium Grey"
- Ciel de pavillon anthracite
- Contours de calandre en "Cerium Grey"
- Coques de rétroviseurs extérieur en "Cerium Grey"
- Désignation du modèle et de la motorisation en "Cerium Grey"
- Diffuseur arrière en "Dark Shadow" avec 1 sortie d'échappement trapézoïdale de chaque côté en "Cerium Grey"
- Inserts décoratifs en Aluminium Tetragon soulignés de chrome perlé
- Jantes en alliage 18" style 848 M bicolores
- Kit aérodynamique M
- Lame aérodynamique M (Coupé)
- Sellerie Alcantara/Similicuir Sensatec "Schwarz" avec surpiqûres contrastantes bleues (Coupé)
- Sellerie cuir Vernasca Schwarz avec surpiqûres contrastantes Bleues / Teinte d'habitacle Schwarz (Cabriolet)
- Seuils de portes avec inscriptions M440i
- Shadow Line brillant BMW Individual
- Teinte de carrosserie unie "Alpinweiss" (d'autres teintes disponibles en option)

Sécurité et dynamisme.

- Différentiel Autobloquant M Sport
- Freins M Sport
- Suspensions DirectDrive

Confort et Fonctionnalités.

- Boîte de vitesses automatique Sport à 8 rapports
- Direction DirectDrive à démultiplication variable
- Éclairage d'ambiance
- Park Assist
- Sièges avant avec soutien lombaire
- Sièges Advanced pour conducteur et passager avant
- Volant M gainé cuir

Connectivité.

- BMW Live Cockpit Navigation Pro

**SERVICES
CONNECTÉS**
Plus de détails p.22



Freins M Sport.

Les Freins M Sport à étriers fixes à 4 pistons à l'avant et étriers flottants mono-piston à l'arrière, peints en bleu avec logo M, comportent des disques surdimensionnés offrant une puissance de freinage particulièrement élevée.



Suspensions DirectDrive.

Les Suspensions DirectDrive se distinguent par un abaissement de la caisse d'environ 10 mm. Elle est en outre équipée de ressorts plus courts, d'amortisseurs plus fermes et de stabilisateurs plus rigides. Cette association permet d'obtenir un comportement encore plus direct, favorisant une conduite très sportive.

Différentiel Autobloquant M Sport.

Via un blocage multidisques piloté par électronique, il compense le différentiel de vitesse de rotation entre les roues arrière : il optimise ainsi la motricité et la tenue de route lors des changements de voie, les accélérations en sortie de virage, dans les virages à allure soutenue et sur les revêtements présentant des coefficients d'adhérence différents.

LES ÉQUIPEMENTS DE SÉRIE.

NOUVELLES BMW SÉRIE 4 COUPÉ ET CABRIOLET.

DESIGN

- Inserts décoratifs en noir brillant soulignés de chrome perlé
- Jantes alliage 17" (43 cm) style 778 à rayons en V
- Sellerie Tissu/Sensatec Schwarz
- Tapis de sol en velours
- Volant Sport gainé cuir avec touches multifonctions

FONCTIONNALITÉS

- Airbag passager déconnectable
- Airbags frontaux, latéraux et rideaux
- Accoudoir central avant coulissant
- Avertisseur de franchissement de ligne avec intervention dans la direction
- Boîte de vitesses automatique à 8 rapports
- Climatisation automatique
- Contrôle de freinage en courbe (CBC)
- Contrôle dynamique de la stabilité (DSC)
- Contrôle dynamique de traction (DTC)
- Démarrage sans clé
- Détecteur de pluie et allumage automatique des projecteurs
- Feux de jour et clignotants à LED
- Fixations ISOFIX aux places arrière
- Indicateur de limitation de vitesse
- Kit rangement
- **Park Assist**
 - Radars de recul avant et arrière
 - Caméra de recul
 - Stationnement autonome
 - Assistant de marche arrière / Auto-Reverse
- Projecteurs antibrouillard à LED
- Projecteurs Full LED
- Protection active des piétons
- Radio, lecteur MP3 et double tuner RDS
- Rétroviseurs extérieurs rabattables électriquement
- Rétroviseurs intérieur et conducteur électrochromes
- Régulateur de vitesse avec fonction freinage en descente
- Sièges Advanced conducteur et passager avant réglables en hauteur et inclinaison du dossier (sans réglage de largeur du dossier)
- Sièges électriques à mémoire conducteur (Cabriolet)
- Système anti-blocage des roues (ABS)
- Système anti-collision à basse vitesse
- Trappe à ski rabattable / Banquette arrière 40/20/40

AIDES À LA CONDUITE
Plus de détails p.30

CONNECTIVITÉ

BMW Live Cockpit Navigation Pro

- Combiné d'instrumentation analogique 12,3"
- Écran central tactile de 10,3"
- Système d'exploitation BMW 7.0
- Interfaces Bluetooth + WiFi
- 2 ports USB
- Commande Vocale Intelligente
- Controller iDrive Touch avec pavé tactile
- Système de navigation avec mise à jour automatique des cartes de navigation (3 ans)
- Services Après-vente connectés BMW TeleServices
- Apps Véhicule : météo, actualités, recherche en ligne d'adresses, infos parking, prix carburants... (3 ans)
- BMW Connected+ : gestion des déplacements en combinaison avec l'app My BMW (3 ans)

SERVICES CONNECTÉS
Plus de détails p.22

Pack Connected Pro

- Fonctions "Ma BMW à Distance" (3 ans)
- Conciergerie (3 ans)
- Information Trafic en Temps Réel RTTI (3 ans)
- Intégration Smartphone : Préparation Apple CarPlay / Android Auto (durée illimitée)
- Amazon Alexa (3 ans)
- In-Car Experiences (3 ans)
- Connected Navigation (3 ans)
- Connected Music (3 ans)
- BMW Music (proposé à l'essai 3 mois)



BMW 420i Cabriolet dans la teinte de carrosserie "Saphirschwarz" avec jantes en alliage léger BMW Individual 19" style 793 bicolors, présentée avec options.



CHOISISSEZ
VOTRE FINITION.

Deux finitions vous sont proposées :

la BMW Série 4 allie élégance et confort, tandis que la finition M Sport ajoute de la sportivité tant au niveau du design que lors de la conduite.

Le schéma ci-dessous vous permet de repérer comment se positionnent ces 2 finitions.

La motorisation M440i xDrive bénéficie d'équipements spécifiques.



BMW M440i xDrive
BMW M440d xDrive

Voir leurs équipements
spécifiques page 14.

M SPORT.

Mythique et athlétique.

SÉRIE 4.

Élégante et confortable.
Correspond à l'équipement de série.

Pour aller plus loin dans la personnalisation de votre BMW, vous pouvez choisir de nombreux équipements optionnels. Retrouvez les packs que nous vous proposons et quelques options particulièrement innovantes à partir de la page 26 :

+ Pack Innovation.

Le must des technologies innovantes.

+ Pack Confort.

Votre BMW vous réserve le meilleur accueil.

+ Pack BMW ConnectedDrive.

Mieux connecté.
Encore plus libre.

NOUVELLES BMW SÉRIE 4 COUPÉ ET CABRIOLET. FINITION M SPORT.

Principales options en plus de l'équipement de série :

DESIGN

- Ciel de pavillon anthracite
- Inserts décoratifs en Aluminium Tetragon
- Jantes alliage 18" style 848 M à rayons doubles, bicolores
- Kit aérodynamique M
 - Badge "M" sur les ailes
 - Calandre en Aluminium satiné
 - Clés spécifiques avec couleurs "M"
 - Contour de calandre en Aluminium satiné
 - Éclairage d'ambiance
 - Pédalier spécifique M
 - Projecteurs antibrouillard à LED
 - Seuils de portes en Aluminium avec inscription "M"
 - Tapis de sol spécifique M
- Sellerie Alcantara / Similicuir-Sensatec Schwarz avec surpiqûres contrastantes bleues
- Shadow Line brillant
- Volant M gainé cuir

FONCTIONNALITÉS

- Direction DirectDrive à démultiplication variable
- Pack ConnectedDrive :
 - Alarme antivol
 - Connectivité avancée avec recharge par induction
 - Hotspot Wi-Fi
- Réglage de la largeur du dossier
- Suspensions DirectDrive

SERVICES CONNECTÉS

Plus de détails p.22



BMW 420i Coupé dans la teinte de carrosserie "Dravitgrau" avec jantes en alliage 19" style 797 M bicolores, présentée avec options.



3. FINITIONS

ZOOM SUR VOS SERVICES CONNECTÉS.

MIEUX CONNECTÉ. ENCORE PLUS LIBRE.

Connectée en 4G à Internet via sa carte Sim intégrée, votre BMW vous propose un écosystème complet de services : navigation, télémaintenance, conciergerie, divertissement...

Grâce à des interfaces équipées de technologies d'Intelligence Artificielle, vous pilotez vos fonctionnalités de manière intuitive, tout en restant entièrement concentré sur votre conduite. Montez à bord d'un univers de services connectés !



SYSTÈME, INTERFACES ET SERVICES ESSENTIELS.

	BMW Live Cockpit Navigation Pro
Système d'exploitation BMW 7.0 avec Remote Software Upgrade (durée illimitée)	■
Connectivité sans fil	Bluetooth + Wifi
Connexions	2 ports USB
Affichage conducteur	Digital HD 12,3"
Écran central	Tactile 10,25"
Radio, lecteur MP3 et double tuner RDS	■
BMW iDrive Controller - Molette avec pavé tactile intégré Reconnaît un caractère tracé avec le doigt sur le haut de la molette	■
BMW Intelligent Personal Assistant Assistant vocal intelligent, via l'expression "Dis BMW" ou un mot de commande personnalisé : - vous permet de piloter par la voix toutes vos fonctionnalités connectées - vous aide à connaître votre BMW et à l'utiliser de façon optimale - répond à toutes vos questions sur les fonctions et l'état de votre BMW	■
Téléservices BMW Vos services de télémaintenance intégrés : envoi d'informations à votre concessionnaire, préparation de la prochaine échéance d'entretien, demande d'assistance en cas de panne,	■
Appel d'Urgence Intelligent Alerte automatiquement la centrale de surveillance BMW en cas d'accident : - Transmission de la position et d'informations sur la gravité des dommages - Peut être déclenché manuellement pour venir en aide à autre véhicule	■
Système de navigation BMW avec mise à jour des cartes de navigation Over the Air (3 ans)	■
BMW Connected Passerelle entre votre smartphone et votre BMW : - Envoyer vos destinations à votre BMW via l'application My BMW. - Proposition automatique de l'itinéraire une fois à bord de la voiture.	■
Fonctions Intelligentes (3 ans) - Contrôle par les passagers via leur smartphone de l'infotainment ou de la climatisation à bord - Apprentissage des habitudes du conducteur, personnalisation de ses réglages d'accueil	■
ÉQUIPEMENT DES FINITIONS	Série 4 inclus
M Sport M440i xDrive	inclus

PACK DE SERVICES ASSOCIÉS.

	Pack Connected Pro
"Ma BMW à Distance" (3 ans) - transformer votre smartphone en télécommande de votre BMW : (dé)verrouillage, localisation de la voiture, appel de phares, ventilation, consultation de statuts de la voiture.	■
Conciergerie (3 ans) - Service 24h/7j en français même si l'appel est émis depuis l'étranger - Renseignements, recherche et réservation d'hôtels ou de restaurants - Réception des informations directement dans le système de navigation.	■
Information Trafic en Temps Réel (3 ans) Conditions de circulation et suggestion d'itinéraires (réseau européen).	■
Smartphone Intégration (durée illimitée) - Afficher et piloter vos applications iPhone telles que : Téléphone, Musique, Messages, Plans... - Afficher et piloter vos applications Android et utiliser la commande vocale "OK Google" pour téléphoner, obtenir un itinéraire, accéder aux contacts...	■
Amazon Alexa (3 ans) Commander la Smart Home, la météo, le calendrier, les actualités, les services de streaming comme Amazon Music, ou répondre à une question d'ordre général	■
In-Car Experiences (3 ans) Accéder via l'assistant vocal à un programme vitalisant ou relaxant à bord	■
Connected Navigation (3 ans) : - Aider à trouver un place de stationnement en voirie ou au parking - Trouver une borne de recharge électrique - Réserver sa borne de recharge via ChargeNow	■
Connected Music (3 ans) : Retrouver votre compte premium Spotify directement dans le véhicule via la carte SIM intégrée.	■
BMW Music (proposé à l'essai 3 mois) Accéder à plus de 60 millions de titres en streaming (uniquement dans la voiture) (puis souscription possible sur le ConnectedDrive Store pour 89€/an).	■
ÉQUIPEMENT DES FINITIONS	Série 4 inclus
M Sport M440i xDrive	inclus

4. TARIFS ET LOYERS



TARIFS ET LOYERS.

Votre BMW 420i Coupé à partir de 555 € /mois*.

Avec majoration du premier loyer de 6 400 €*. Entretien et extension de garantie inclus.**

***Exemple pour une BMW 420i Coupé. Location Longue Durée sur 36 mois et pour 30 000 km intégrant l'entretien et l'extension de garantie. 36 loyers linéaires de 554,79 €/mois, et avec majoration du premier loyer de 6384,64 €.**

Offre réservée aux particuliers, valable pour toute commande d'une BMW 420i Coupé jusqu'au 31/03/2021 dans les concessions BMW participantes. Exclusion faite des montants relatifs aux bonus ou malus écologiques susceptibles de s'appliquer. Sous réserve d'acceptation par BMW Financial Services - Département de BMW Finance - SNC au capital de 87 000 000 € RCS Versailles B 343 606 448 TVA FR 65 343 606 448. Courtier en Assurances immatriculé à l'ORIAS n°07 008 883 (www.oriass.fr). Consommation en cycle mixte : 6,3 l/100 km. CO₂ : 143 g/km selon la norme européenne WLTP.

Votre 420i Cabriolet à partir de 620 € /mois*.

Avec majoration du premier loyer de 7 300 €*. Entretien et extension de garantie inclus.**

***Exemple pour une BMW 420i Cabriolet. Location Longue Durée sur 36 mois et pour 30 000 km intégrant l'entretien et l'extension de garantie. 36 loyers linéaires de 616,74 €/mois, et avec majoration du premier loyer de 7229,44 €.**

Offre réservée aux particuliers, valable pour toute commande d'une BMW 420i Cabriolet jusqu'au 31/03/2021 dans les concessions BMW participantes. Exclusion faite des montants relatifs aux bonus ou malus écologiques susceptibles de s'appliquer. Sous réserve d'acceptation par BMW Financial Services - Département de BMW Finance - SNC au capital de 87 000 000 € RCS Versailles B 343 606 448 TVA FR 65 343 606 448. Courtier en Assurances immatriculé à l'ORIAS n°07 008 883 (www.oriass.fr). Consommation en cycle mixte : 6,7 l/100 km. CO₂ : 152 g/km selon la norme européenne WLTP.

Les valeurs d'émission de CO₂ et de consommation d'énergie mesurées sur la base du cycle d'homologation WLTP correspondent à des valeurs européennes. Renseignez-vous auprès de votre concessionnaire pour connaître les valeurs de consommation et d'émission de CO₂ correspondant aux véhicules configurés pour le marché français pour les modèles sur lesquels se porte votre intérêt. **Hors pièces d'usure.

BMW SÉRIE 4 COUPÉ.	Puissance fiscale	Moteur	Émissions de CO ₂ combinées* (g/km)	Malus*	Série 4	M Sport
DIESEL						
420d	190 ch	10 CV	4 cyl.	118 - 131	0 € - 0 €	51 850 €
420d xDrive	190 ch	10 CV	4 cyl.	126 - 139	0 € - 190 €	54 250 €
430d xDrive	286 ch	17 CV	6 cyl.	137 - 149	150 € - 450 €	59 000 €
440d xDrive	340 ch	22 CV	6 cyl.	150 - 164	540 € - 2049 €	69 500 €
ESSENCE						
420i	184 ch	10 CV	4 cyl.	143 - 156	260 € - 1074 €	49 300 €
M440i xDrive	374 ch	26 CV	6 cyl.	170 - 186	3119 € - 7851 €	68 400 €

BMW SÉRIE 4 CABRIOLET.	Puissance fiscale	Moteur	Émissions de CO ₂ combinées* (g/km)	Malus*	Série 4	M Sport
DIESEL						
420d	190 ch	10 CV	4 cyl.	127 - 138	0 € - 170 €	58 350 €
ESSENCE						
420i	184 ch	10 CV	4 cyl.	152 - 164	740 € - 2049 €	55 800 €
M440i xDrive	374 ch	26 CV	6 cyl.	177 - 192	4818 € - 10488 €	74 900 €

* Depuis le 1^{er} septembre 2018, les véhicules légers neufs sont réceptionnés en Europe sur la base de la procédure d'essai harmonisée pour les véhicules légers (WLTP), procédure d'essai permettant de mesurer la consommation de carburant et les émissions de CO₂, plus réaliste que la procédure NEDC précédemment utilisée. Renseignez-vous auprès de votre concessionnaire pour connaître les valeurs d'émission de CO₂ correspondant aux véhicules configurés pour le marché français et le montant du malus en résultant pour les modèles sur lesquels se porte votre intérêt.



BMW FINANCIAL SERVICES

LES AVANTAGES DE NOS SOLUTIONS PASSLEASE LOA ET PASSLEASE LLD.

- 🔒 Zéro contrainte :** Quel que soit votre choix en fin de contrat, aucune démarche liée à la revente n'est nécessaire. Vous évitez les contraintes administratives liées à une transaction et les éventuels frais de dépréciation.
- 🇪🇺 Des économies :** Cette solution de financement vous permet aussi de maîtriser vos charges mensuelles. Si vous êtes un professionnel, il n'y a pas de comptabilisation du véhicule au bilan de la société : vous préservez votre capacité d'endettement.
- 🛡️ Des privilèges :** Avec les solutions PassLease LOA et PassLease LLD, BMW vous fait bénéficier de l'extension de garantie constructeur jusqu'à la fin de votre contrat pour tout financement d'une voiture neuve.

Les prix maximum conseillés, tels qu'ils figurent dans ce catalogue, comprennent le prix TTC du véhicule aux spécifications standard et les frais de préparation à la route du véhicule y compris les frais de transport et la fourniture des plaques d'immatriculation définitives. Les prix mentionnés dans le présent tarif ne concernent que les véhicules proposés à la vente par les Concessionnaires membres du réseau BMW Group France selon les spécifications propres au territoire français.



PERSONNALISEZ
VOTRE BMW.
LES ÉQUIPEMENTS OPTIONNELS.

PACK INNOVATION.

Le meilleur de la technologie BMW.

Comprend les options :

- Affichage Tête Haute HUD Couleur
- Alarme antivol
- Commande Gestuelle BMW (Coupé)
- Drive Assist
- Laser BMW (inclus les feux de route anti-éblouissement - 5AC)
- Régulateur de vitesse actif ACC +

	Coupé	Cabriolet
Série 4	4 150 €	3 900 €
M Sport	3 900 €	3 650 €
M440i xDrive 	3 900 €	3 650 €



5. ÉQUIPEMENTS OPTIONNELS

PACK CONFORT.

Votre BMW vous réserve le meilleur accueil.

Comprend les éléments suivants :

- Commande électrique du volet de coffre (Coupé)
- Accès Confort
- Sièges avant électriques à mémoires conducteur (Coupé, de série sur Cabriolet)
- Sièges avant avec soutien lombaire
- Sièges avant chauffants
- Chauffage de nuque (Cabriolet)
- Volant chauffant (Cabriolet)
- Filet anti-remous (Cabriolet)

	Coupé	Cabriolet
Série 4		
M Sport	2 300 €	1 900 €
M440i xDrive 	2 300 €	1 900 €



PACK CONNECTED DRIVE.

Comprend les éléments suivants :

- Alarme antivol
- Connectivité avancée avec recharge par induction
- Hotspot WiFi

	Coupé	Cabriolet
Série 4	550 €	550 €
M Sport	inclus	inclus
M440i xDrive 	inclus	inclus



BMW LIVE COCKPIT NAVIGATION PRO.

Comprend les éléments suivants :

- Combiné d'instrumentation numérique 12,3"
- Écran central tactile de 10,3"
- Système d'exploitation BMW 7.0 avec mise à jour automatique
- Radio, lecteur MP3 et double tuner RDS
- BMW Intelligent Personal Assistant
- Controller iDrive Touch
- 2 prises USB
- Interfaces Bluetooth + WiFi
- Système de navigation BMW avec mise à jour automatique "Over the Air" des cartes (3 ans) ou par téléchargement via USB (3 ans)
- Téléservices BMW
- Appel d'Urgence Intelligent
- BMW Connected +
- Fonctions Intelligentes (3 ans)

SERVICES CONNECTÉS
Plus de détails p.22

	Coupé	Cabriolet
Série 4		
M Sport	inclus	inclus
M440i xDrive 	inclus	inclus



5. ÉQUIPEMENTS OPTIONNELS

ZOOM SUR VOS AIDES À LA CONDUITE.

ASSISTANCE À LA CONDUITE.

DRIVE ASSIST

COMPREND LES FONCTIONNALITÉS SUIVANTES :

- **Speed Limit Info**
Indicateur de limitation de vitesse et d'interdiction de dépassement.
- **Protection des piétons et des cyclistes**
- **Détection de collision avant avec freinage**
- **Avertisseur de changement de ligne**
Vibration du volant si le véhicule change de voie sans clignotant.
- **Avertisseur d'angle mort**
Affiche un signal dans les rétroviseurs extérieurs lorsqu'un changement de voie présente un danger.
- **Avertisseur de collision arrière**
En cas de risque de collision, déclenche les feux de détresse, tend les ceintures de sécurité, redresse les dossiers et ferme les fenêtres.



Speed Limit Info vous évite d'être pris en défaut dans votre conduite. Pour plus d'efficacité, l'affichage des limitations de vitesse et des interdictions de dépassement se fait à la fois sur le tableau de bord et dans l'affichage Tête Haute HUD en couleur.

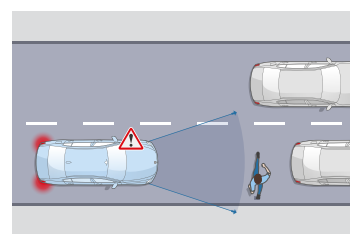

Protection piétons et cyclistes

Jusqu'à 65 km/h, le système détecte un risque de collision avant :

- Déclenche un affichage sur le tableau de bord et un signal sonore.
- En l'absence de réaction, intervient sur les freins.

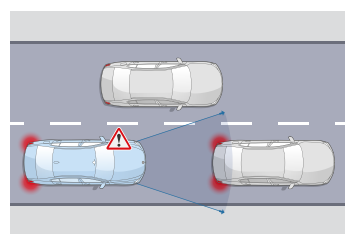

Détection de collision avant avec freinage

Jusqu'à 85 km/h, le système détecte un risque de collision avant :

- Déclenche un affichage sur le tableau de bord et un signal sonore.
- En l'absence de réaction, amorce un freinage d'urgence.

DRIVE ASSIST PRO

EN PLUS DE DRIVE ASSIST, COMPREND :

- **Régulateur de vitesse ACC+ avec fonction Stop&Go**
Régule la vitesse jusqu'à 210 km/h en ajustant la distance au véhicule précédent : freine, stoppe et redémarre le véhicule automatiquement.
- **Pilote semi-automatique**
- **Speed Limit Assist**
Le régulateur de vitesse s'adapte aux changements de limitation de vitesse détectés.
- **Assistant directionnel anticollision latérale**
- **Assisted Driving View (Visualisation 3D de l'environnement)**
- **Assistant d'évitement**
En cas d'obstacle soudain, assiste la manœuvre de braquage et maîtrise la stabilité du véhicule.
- **Avertisseur de circulation à contre-sens**
Alerte visuelle et sonore en cas d'engagement à contre-sens sur l'autoroute, dans une rue à sens unique ou à un carrefour giratoire.
- **Avertisseur de croisement**
Alerte visuelle et sonore en cas de risque de collision à un croisement avec assistance au freinage à basse vitesse.

Drive Assist Pro propose des systèmes d'assistance à la conduite autonome de niveau 2 : le véhicule agit automatiquement sur la vitesse et la direction mais le conducteur doit garder les mains sur le volant.

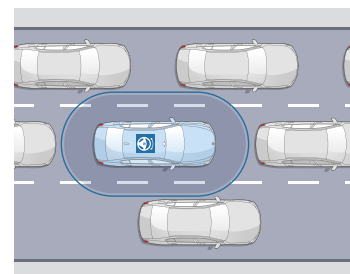

Pilote semi-automatique

Sur route et autoroute, maintient le véhicule dans sa voie et régule sa vitesse, jusqu'à un arrêt complet, notamment en embouteillage.

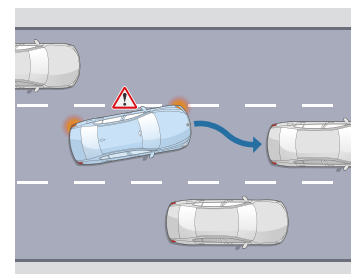

Assistant directionnel anticollision latérale

À vitesse soutenue, avertit d'un changement de voie et agit sur la direction en cas de risque de collision.



Assisted Driving View (Visualisation 3D de l'environnement)

Pour optimiser votre interaction avec les assistants d'aide à la conduite, visualisez en temps réel sur l'écran du tableau de bord la situation que vos assistants perçoivent via leurs capteurs et les actions qu'ils planifient.

ASSISTANCE AU STATIONNEMENT.

PARK ASSIST

COMPREND LES FONCTIONNALITÉS SUIVANTES :

- **Assistant de marche arrière (Auto Reverse)**
- **Assistant de stationnement**
- **Caméra de recul**
Vue grand angle de l'arrière du véhicule avec visualisation de la trajectoire sous un rayon de braquage maximum.

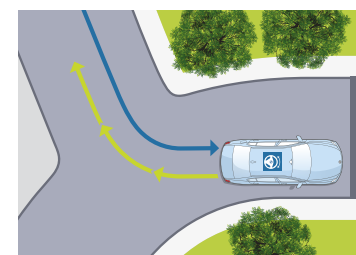

Assistant de marche arrière
Mémorise les 50 derniers mètres parcourus en marche avant, afin de pouvoir reproduire le chemin en marche arrière, par exemple dans un parking ou une impasse.

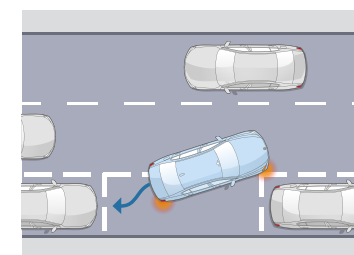

Assistant de stationnement
Jusqu'à 35 km/h, repère un emplacement en passant à proximité. Gère automatiquement toutes les manœuvres d'un créneau ou d'une place perpendiculaire à la chaussée.

PARK ASSIST PLUS

EN PLUS DE PARK ASSIST, COMPREND :

- **Surround View**
- **Remote 3D View**



Surround View

Permet une visualisation Top View (vue du ciel) et Panorama View (vue à 360° du véhicule et de son environnement).



Remote 3D View

Permet de visionner sur un smartphone via l'application My BMW, des images statiques en 3D de votre véhicule garé.

(Visuels à titre d'illustration, ne représentant pas une BMW M5 Competition)

DRIVE ASSIST.

Comprend diverses fonctionnalités d'avertissement et une protection active anti-collision avant.

Tous les modèles

900 €

DRIVE ASSIST PRO.

En plus de Drive Assist, offre des fonctionnalités pour une conduite autonome de niveau 2.

Tous les modèles

2 350 €

PARK ASSIST.

Prend en charge l'essentiel des manœuvres liées au stationnement.

Tous les modèles

de série

PARK ASSIST PLUS.

En plus de Park Assist, offre des fonctionnalités avancées de visualisation.

Tous les modèles

550 €



HABILLEZ
VOTRE BMW.
PEINTURES, SELLERIES, INSERTS, JANTES.

PEINTURES.

PEINTURES UNIES



Unie
Alpinweiss

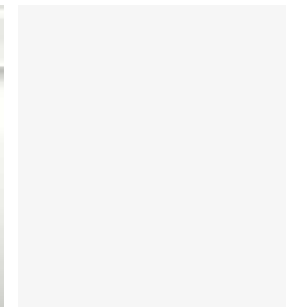

Unie
Schwarz

Adressez-vous à votre Concessionnaire BMW pour vous faire une idée plus précise des teintes proposées. Il se fera un plaisir de vous montrer des échantillons et de vous conseiller si vous avez des souhaits particuliers.

PEINTURES MÉTALLISÉES

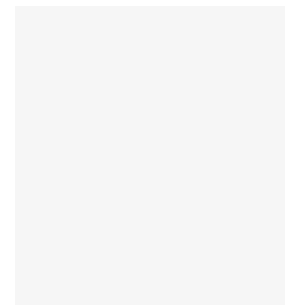

Métallisée
Mineralweiss

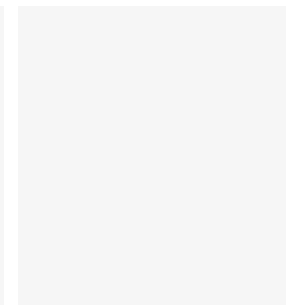

Métallisée
Bluestone

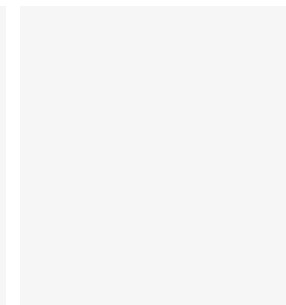

Métallisée
Arctic Race Blue

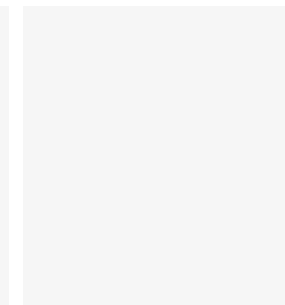

Métallisée
Sunset Orange

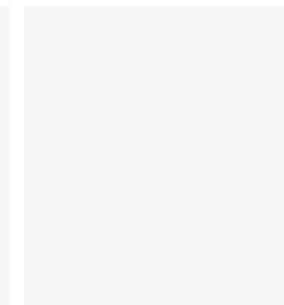

Métallisée
Sanremo Green

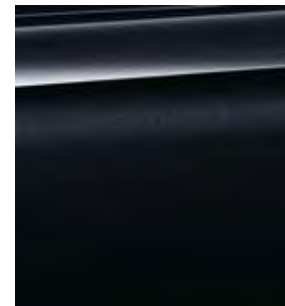

Métallisée
Saphirschwarz

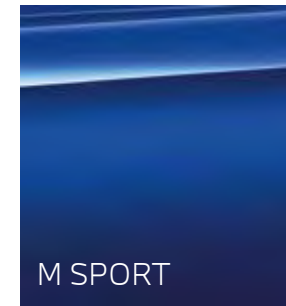

Métallisée
M Portimao Blau

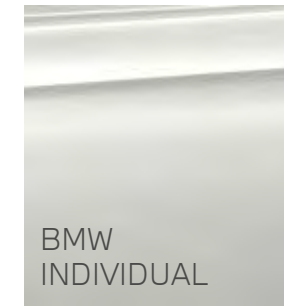

Métallisée
Brillantweiss

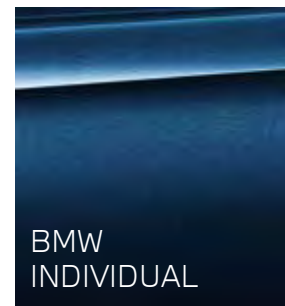

Métallisée
Tanzanite Blau

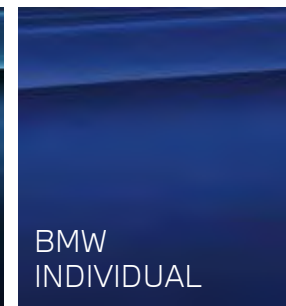

Métallisée
Frozen Portimao Blau

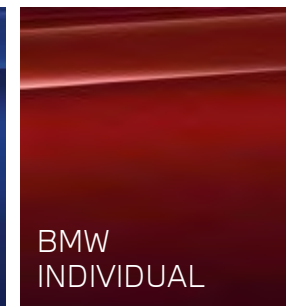

Métallisée
Aventurine Rot

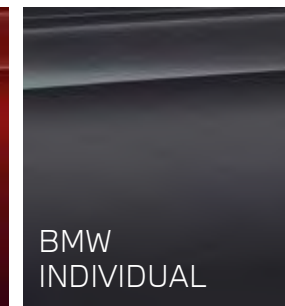

Métallisée
Frozen Deep Grey

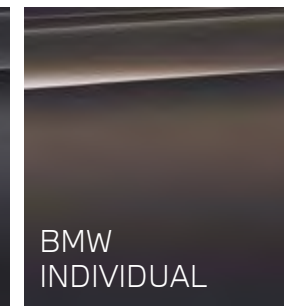

Métallisée
Dravitgrau

[Configurateur BMW] Grâce au configurateur, composez votre BMW à votre image. Vous pourrez accéder à toutes les teintes et équipements actuels. Plus d'informations sur www.bmw.fr/configurateur

[Nuancier] Le nuancier représenté ici vous donne un premier aperçu des teintes et des matériaux disponibles pour votre BMW. L'expérience ayant montré que certaines teintes d'Origine, tant pour la carrosserie et la sellerie que pour les inserts décoratifs sont difficiles à reproduire.

6. NUANCIERS

SELLERIES.

■ Equipement de série.
□ Equipement option.

TISSU / SENSATEC

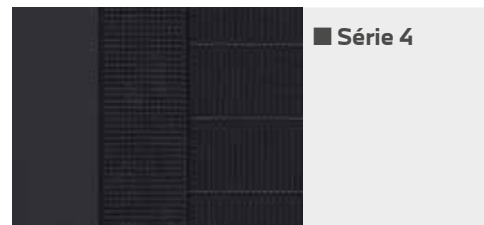

■ Série 4

Schwarz

ALCANTARA / SENSATEC

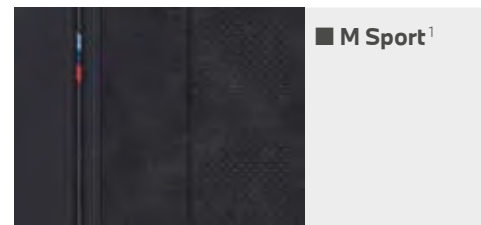

■ M Sport¹

Combinaison Alcantara Similicuir Sensatec avec surpiqûres bleues

CUIR

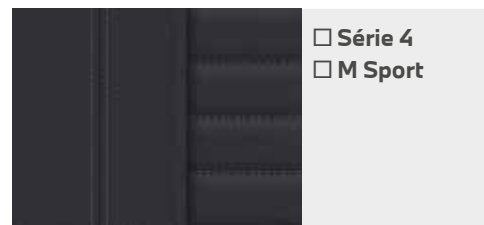

□ Série 4
□ M Sport

Cuir Vernasca Schwarz

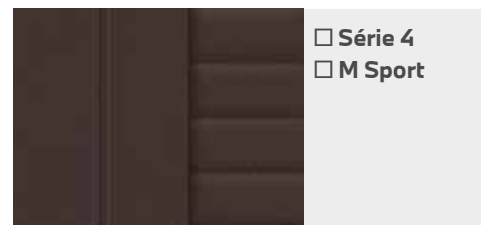

□ Série 4
□ M Sport

Cuir Vernasca Mocha

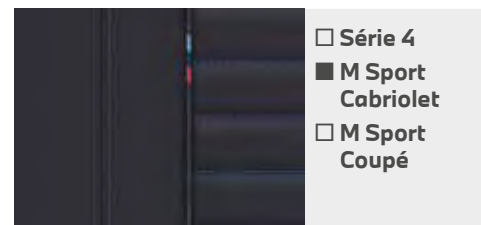

□ Série 4
■ M Sport Cabriolet
□ M Sport Coupé

Cuir Vernasca Schwarz avec surpiqûres bleues

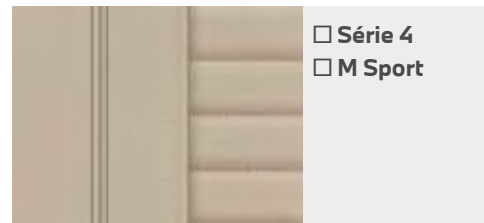

□ Série 4
□ M Sport

Cuir Vernasca Oyster

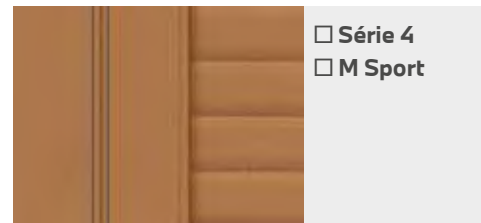

□ Série 4
□ M Sport

Cuir Vernasca Cognac

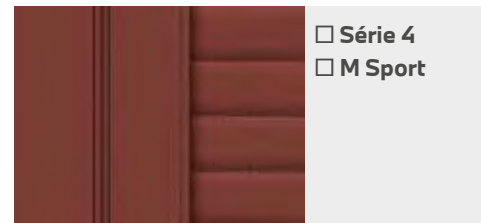

□ Série 4
□ M Sport

Cuir Vernasca Tacorot



INSERTS DÉCORATIFS.

INSERTS DÉCORATIFS



■ Série 4

Schwarz brillant souligné de chrome perlé



□ Série 4
■ M Sport

Aluminium Mesheffect souligné de chrome perlé



□ Lounge
□ M Sport

Bois précieux madrone chêne à pores ouverts souligné de chrome perlé

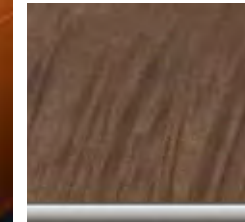

□ Série 4
□ M Sport

Bois précieux érable à pores ouverts souligné de chrome perlé

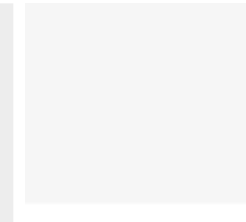

□ Série 4
□ M Sport

Bois précieux frêne gris-brun brillants à pores ouverts souligné de chrome perlé



■ M Sport

Aluminium Tetragon souligné de chrome perlé

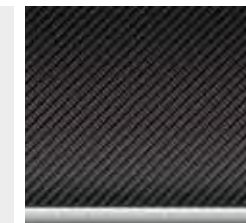

□ M Sport

Inserts décoratifs M en Fibre de Carbone souligné de chrome perlé

INSERTS BMW INDIVIDUAL

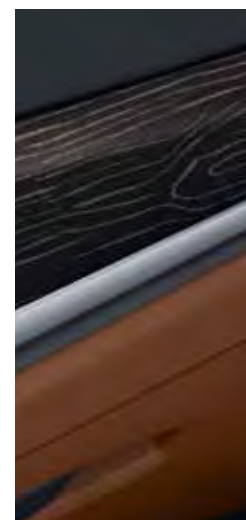

□ Série 4
□ M Sport

Piano Black

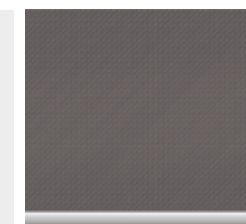

□ Série 4
□ M Sport

Tissu aluminium à haute brillance

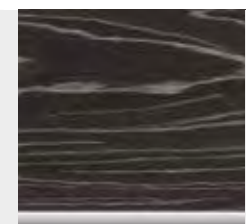

□ Série 4
□ M Sport

Bois précieux Fineline noir/argenté à pores ouverts

6. NUANCIERS

JANTES ET PNEUMATIQUES.

JANTES 17"



17" Jantes alliage léger style 778 Reflex Silver
Pneumatiques : 225/50 R17.

JANTES 18"



18" Jantes alliage léger style 780 bicolores Orbit Grey
Pneumatiques : 225/45 R18.



18" Jantes alliage léger style 782 bicolores Jet Black uni
Pneumatiques : 225/45 R18.



18" Jantes alliage léger style 848 M bicolores Jet Black
Pneumatiques :
Avant : 225/45 R18
Arrière : 255/40 R18

JANTES 19"



19" Jantes alliage léger style 791 M Jet Black
Pneumatiques :
Avant : 225/40 R19
Arrière : 255/35 R19



19" Jantes alliage léger M style 792 M bicolores Cerium Grey
Pneumatiques :
Avant : 225/40 R19 - Arrière : 255/35 R19



19" Jantes alliage léger style 783 bicolores Jet Black
Pneumatiques :
Avant : 225/40 R19
Arrière : 255/35 R19



19" Jantes alliage léger BMW Individual style 793 bicolores Orbit Grey
Pneumatiques :
Avant : 225/40 R19 - Arrière : 255/35 R19



19" Jantes alliage léger M style 797 M bicolores Jet Black
Pneumatiques :
Avant : 225/40 R19
Arrière : 255/35 R19

Liste non exhaustive.

ACCESSOIRES D'ORIGINE BMW.



Calandre avant M Performance

Pour apporter une touche d'élégance sportive à votre véhicule, grille en fibre de carbone premium réalisée à la main et inserts décoratifs en plastique ultra haute résistance.



Porte-vélos BMW Pro 2.0

Solide et léger à la fois, il permet de charger jusqu'à 60 kg. Très facile à utiliser, il peut porter 2 vélos ou 2 e-bikes (et même jusqu'à 3 vélos). Son système de bascule offre à tout moment un accès facile au coffre à bagages.



Volant M Performance Pro

Avec marquage en cuir rouge apporte une touche sportive incomparable à l'habitacle. Son revêtement en Alcantara procure une sensation de direction plus directe.



Station de chargement sans fil

Station de recharge par induction pour recharger votre smartphone sans fil avec système de maintien sécurisé de votre appareil. Très pratique, la station est amovible : vous pouvez même l'utiliser à l'extérieur du véhicule.



Jantes forgées 20" M Performance
Style 795 M Jet Black.

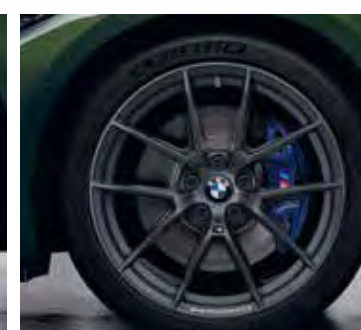

Jantes forgées 19" M Performance
Style 898 M Frozen Gunmetal Grey.



Tapis de sol ajusté

Protège de l'humidité et de la saleté la zone avant. Sa finition noir mat complète idéalement le design intérieur.

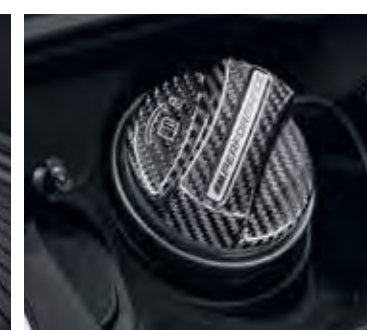

Capuchon de réservoir M Performance

Le look jusqu'au moindre détail.



SÉRÉNITÉ À LA CLÉ.

CONTRATS BMW SERVICE.

Les contrats de Garantie Commerciale Étendue, d'Entretien et de Maintenance BMW Service ont été conçus pour que l'entretien de votre BMW soit synonyme de confort et de sérénité.

En souscrivant un contrat BMW Service, vous accédez à une gamme de services et d'opérations de maintenance, pour une totale transparence des coûts d'entretien de votre véhicule.

Vous êtes ainsi certain que les opérations d'entretien et de maintenance de votre véhicule seront effectuées autant de fois que cela s'avère nécessaire sans frais additionnels, dans la limite des services inclus dans votre contrat.

Parce que votre confort et votre plaisir de conduire sont nos priorités, nous vous proposons de choisir parmi 3 niveaux de contrats pour une durée et un kilométrage adaptés à l'utilisation de votre BMW.

Vous pouvez cumuler le contrat de Garantie Commerciale Étendue avec le contrat d'Entretien et le contrat d'Entretien de Maintenance BMW Service pour obtenir une couverture complète.

Contrat de Garantie Commerciale Étendue BMW Service. BMW REPAIR INCLUSIVE.

- Votre garantie commerciale peut être étendue jusqu'à 5 ans en souscrivant ce contrat.
- Ce contrat doit être souscrit dans la limite de 3 mois après la première date d'immatriculation de votre véhicule.

TARIF		Toutes motorisations
Durée et kilométrage		
3 ans*	▶ 2 + 1 ans	410 €
4 ans*	▶ 2 + 2 ans	855 €
5 ans*	▶ 2 + 3 ans	1 645 €

Contrat d'Entretien BMW Service. BMW SERVICE INCLUSIVE.

PRESTATIONS INCLUSES

- Vidange huile moteur (appoint compris)
- Contrôles périodiques
- Remplacement filtre à air
- Remplacement filtre à carburant
- Remplacement bougies
- Vidange liquide de freins

TARIF		420i M440i xDrive	420d 430d 420d xDrive 440d xDrive
Durée et kilométrage			
3 ans	▶ 40 000 Km	530 €	650 €
3 ans	▶ 60 000 Km	985 €	1 035 €
3 ans	▶ 100 000 Km	1 320 €	1 620 €
4 ans	▶ 60 000 Km	1 010 €	1 250 €
4 ans	▶ 80 000 Km	1 320 €	1 500 €
4 ans	▶ 100 000 Km	1 455 €	1 660 €
4 ans	▶ 120 000 Km	1 900 €	2 485 €
5 ans	▶ 60 000 Km	1 105 €	1 310 €
5 ans	▶ 80 000 Km	1 480 €	1 705 €
5 ans	▶ 100 000 Km	1 500 €	1 920 €
6 ans	▶ 120 000 Km	2 125 €	2 545 €

Contrat d'Entretien et de Maintenance BMW Service. BMW SERVICE INCLUSIVE PLUS.

PRESTATIONS INCLUSES

En plus de celles du contrat d'entretien BMW Service Inclusive :

- Service freins AV (disques & plaquettes)
- Service freins AR (disques & plaquettes)
- Remplacement des pièces d'usure d'embrayage
- Remplacement des balais d'essuie-glaces
- Lavage intérieur / extérieur
- Appoint AdBlue

TARIF		420i M440i xDrive	420d 430d xDrive 420d xDrive 440d xDrive
Durée et kilométrage			
3 ans	▶ 40 000 Km	1 395 €	1 945 €
3 ans	▶ 60 000 Km	2 195 €	2 565 €
3 ans	▶ 100 000 Km	4 125 €	4 185 €
4 ans	▶ 60 000 Km	2 240 €	3 275 €
4 ans	▶ 80 000 Km	3 675 €	3 855 €
4 ans	▶ 100 000 Km	4 150 €	4 235 €
4 ans	▶ 120 000 Km	5 105 €	5 225 €
5 ans	▶ 60 000 Km	2 445 €	3 620 €
5 ans	▶ 80 000 Km	3 795 €	3 915 €
5 ans	▶ 100 000 Km	4 210 €	4 305 €
6 ans	▶ 120 000 Km	5 510 €	5 610 €

* Extension de la garantie commerciale dans la limite de la durée supplémentaire souscrite (1 an, 2 ans ou 3 ans) ou de 200 000 km, premier des deux termes échus.

8. CARACTÉRISTIQUES TECHNIQUES

BMW SÉRIE 4 COUPÉ		420i	M440i xDrive	420d	420d xDrive	430d xDrive	M440d xDrive
Poids							
Poids à vide UE ¹	kg	1 600	1815	1680	1745	1855	1905
Poids total admissible	kg	2 015	2 245	2095	2165	2285	2340
Charge utile	kg	490	505	490	495	505	510
Poids remorquable autorisé non freiné ²	kg	750	750	750	750	750	750
Poids remorquable autorisé freiné sur pente maxi de 12% / pente maxi de 8% ²	kg	1600/1600	1800/1800	1600/1600	1800/1800	1800/1800	1800/1800
Capacité du compartiment à bagages	l	440	440	440	440	440	440
Moteur BMW TwinPower Turbo							
Cylindres / soupapes		4/4	6/4	4/4	4/4	6/4	6/4
Cylindrée	cm ³	1998	2998	1995	1995	2993	2993
Puissance nominale / régime nominal	ch (kW) / 1/min	184 (135) / 5000-6500	374 (275) / 5500 - 6500	190 (140) / 4000 - 4000	190 (140) / 4000 - 4000	286 (210) / 4000-4000	340 (250) / 4400-4400
Avec une technologie de micro-hybridation	ch (kW)	-	+ 11 (8)	+ 11 (8)	+ 11 (8)	+ 11 (8)	+ 11 (8)
Couple maxi / régime	Nm / 1/min	300 / 1350 - 4000	500 / 1900 - 5000	400 / 1750 - 2500	400 / 1750 - 2500	650 / 1500 - 2500	700 / 1750 - 2250
Transmission							
Type de transmission		Propulsion	Transmission intégrale	Propulsion	Transmission intégrale	Transmission intégrale	Transmission intégrale
Boîte de vitesses de série		Automatique 8 rapports	Automatique 8 rapports Sport	Automatique 8 rapports	Automatique 8 rapports	Automatique 8 rapports	Automatique 8 rapports Sport
Performances³							
Vitesse maximale	km/h	240	250 ⁴	240	238	250	250 ⁴
Accélération 0-100 km/h	s	7,5	4,5	7,1	7,4	5,1	4,6
Consommations selon le cycle WLTP⁵							
Consommation mixte combinée	l/100 km	6,3 - 6,8	7,5 - 8,1	4,5 - 5,0	4,8 - 5,3	5,2 - 5,7	5,7 - 6,3
Norme antipollution (réception par type)		EU6d	EU6d	EU6d	EU6d	EU6d	EU6d
Émissions de CO ₂ combinées	g/km	143 - 156	170 - 186	118 - 131	126 - 139	137 - 149	150 - 164
Capacité du réservoir, env.	l	59	59	59	59	59	59
Jantes/pneumatiques							
Dimensions pneumatiques		225/50 R17 Y	225/45 R18 Y - 255/40 R18 Y	225/50 R17 Y	225/50 R17 Y	225/50 R17 Y	225/45 R18 Y - 255/40 R18 Y
Dimensions jantes		7,5 J x 17	7,5 J x 18 / 8,5 J x 18	7,5 J x 17	7,5 J x 17	7,5 J x 17	7,5 J x 18 / 8,5 J x 18
Matériau		Alliage léger	Alliage léger	Alliage léger	Alliage léger	Alliage léger	Alliage léger

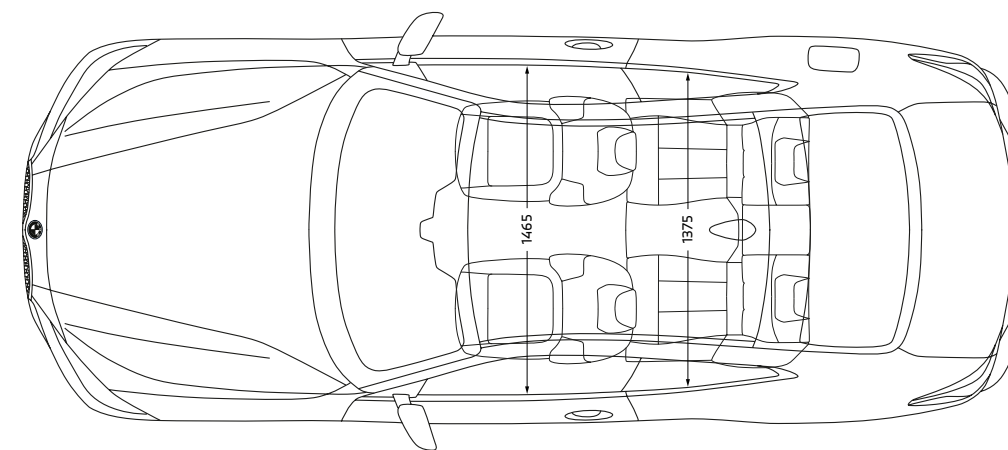
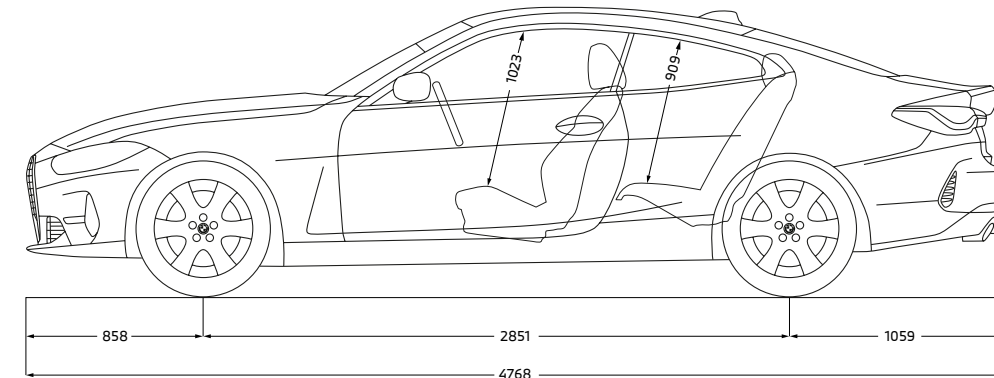
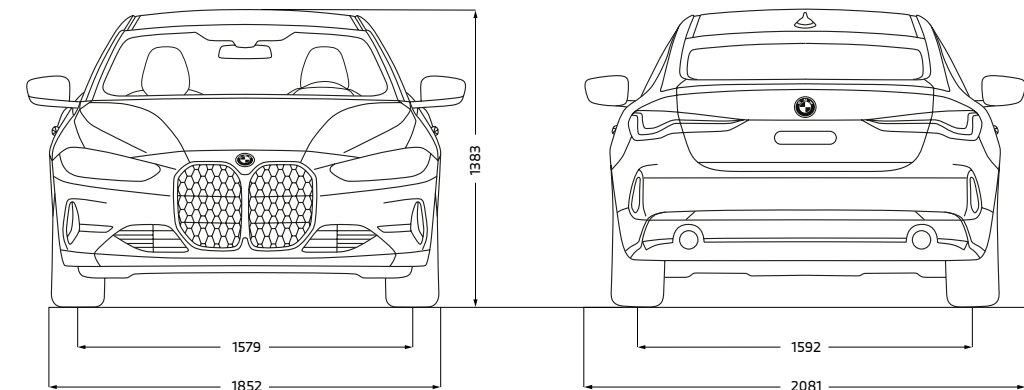

¹ Le poids à vide UE se rapporte à un véhicule avec l'équipement de série et sans équipement en option. Le poids à vide tient compte d'un réservoir rempli à 90 % et de 75 kg pour le conducteur. Les équipements en option peuvent modifier le poids du véhicule, la charge utile et la vitesse maximale en cas d'incidence sur l'aérodynamique.

² Le poids total effectif de l'attelage ne doit pas dépasser la charge remorquable maximale autorisée plus la charge au point d'attelage maximale autorisée.

³ Les valeurs de performance pour les moteurs essence se rapportent à un carburant de qualité RON 98. Les informations relatives à la consommation se rapportent au fonctionnement avec un carburant de référence conformément au règlement (CE) n° 715/2007 sur le type de véhicule pour lequel la réception a été sollicitée. Les qualités de carburant sans plomb à 91 d'indice RON ou supérieur avec une teneur en éthanol maximale de 10 % (E10) sont autorisées. BMW recommande l'utilisation de supercarburant sans plomb à 95 d'indice RON.

⁴ Limitée électroniquement.

⁵ Les valeurs de consommation de carburant, d'énergie électrique et d'émissions de CO₂ indiquées ont été mesurées conformément à la procédure WLTP. Depuis le 1^{er} septembre 2018, les véhicules légers neufs sont réceptionnés en Europe sur la base de la procédure d'essai harmonisée pour les véhicules légers (WLTP), procédure d'essai permettant de mesurer la consommation de carburant et les émissions de CO₂, plus réaliste que la procédure NEDC précédemment utilisée. Les indications se rapportent à un véhicule doté de l'équipement de série en Allemagne. Les écarts tiennent compte des différences de dimensions au niveau des jantes et des pneumatiques choisis et peuvent varier pendant la configuration.

8. CARACTÉRISTIQUES TECHNIQUES

BMW SÉRIE 4 CABRIOLET		420i	M440i xDrive	420d
Poids				
Poids à vide UE ¹	kg	1 765	1 965	1 850
Poids total admissible	kg	2 185	2 390	2 270
Charge utile	kg	495	500	495
Poids remorquable autorisé non freiné ²	kg	750	750	750
Poids remorquable autorisé freiné sur pente maxi de 12% / pente maxi de 8% ²	kg	1600/1600	1800/1800	1600/1600
Capacité du compartiment à bagages (capote fermée / capote ouverte)	l	385 / 300	385 / 300	385 / 300
Moteur BMW TwinPower Turbo				
Cylindres / soupapes		4/4	6/4	4/4
Cylindrée	cm ³	1998	2998	1995
Puissance nominale / régime nominal	ch (kW)/ 1/min	184 (135)/ 5000 - 6500	374 (275)/ 5500 - 6500	190 (140)/ 4000 - 4000
Avec une technologie de micro-hybridation	ch (kW)	-	+ 11 (8)	+ 11 (8)
Couple maxi / régime	Nm/ 1/min	300/ 1350 - 4000	500/ 1900 - 5000	400/ 1750 - 2500
Transmission				
Type de transmission		Propulsion	Transmission intégrale	Propulsion
Boîte de vitesses de série		Automatique 8 rapports	Auto. 8 rapports Sport	Automatique 8 rapports
Performances³				
Vitesse maximale	km/h	236	250 ⁴	236
Accélération 0-100 km/h ⁴	s	8,2	4,9	7,6
Consommations selon le cycle WLTP⁵				
Consommation mixte combinée	l/100 km	6,7 - 7,2	7,8 - 8,4	4,9 - 5,3
Norme antipollution (réception par type)		EU6d	EU6d	EU6d
Émissions de CO ₂ combinées	g/km	152 - 164	177 - 192	127 - 138
Capacité du réservoir, env.	l	59	59	59
Jantes/pneumatiques				
Dimensions pneumatiques		225/50 R17 Y	225/45 R18 Y, 255/40 R18 Y	225/50 R17 Y
Dimensions jantes		7,5 J x 17	7,5 J x 18 / 8,5 J x 18	7,5 J x 17
Matériau		Alliage léger	Alliage léger	Alliage léger

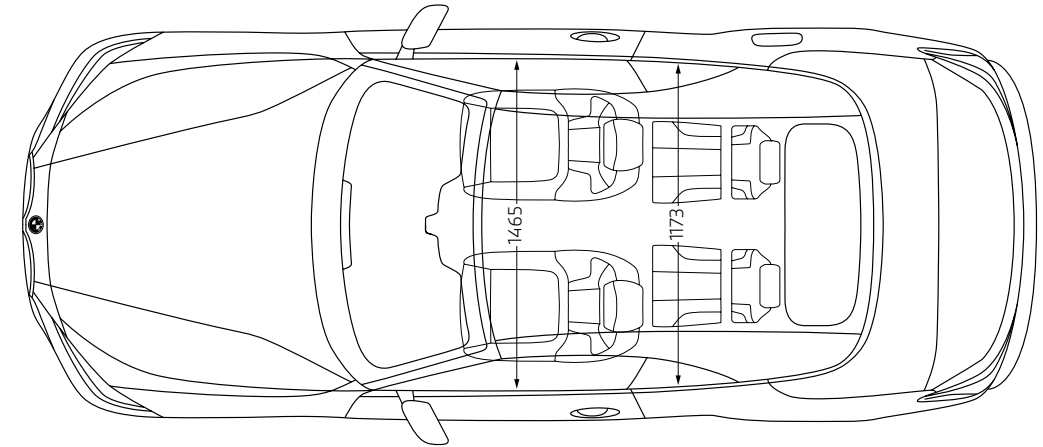
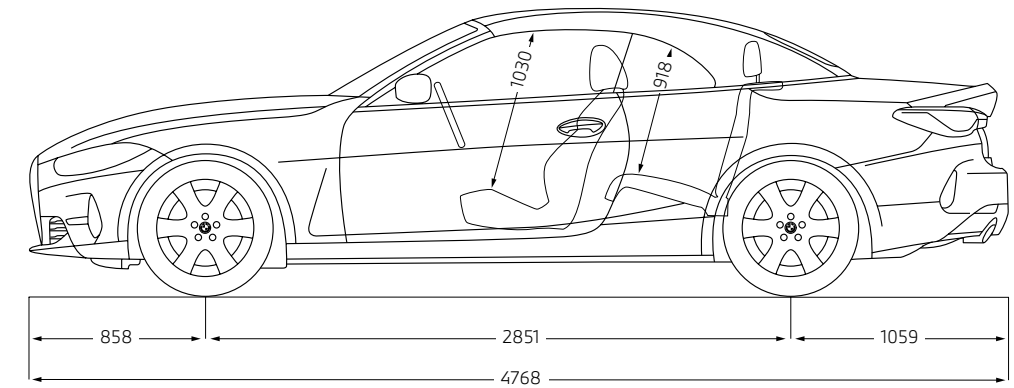
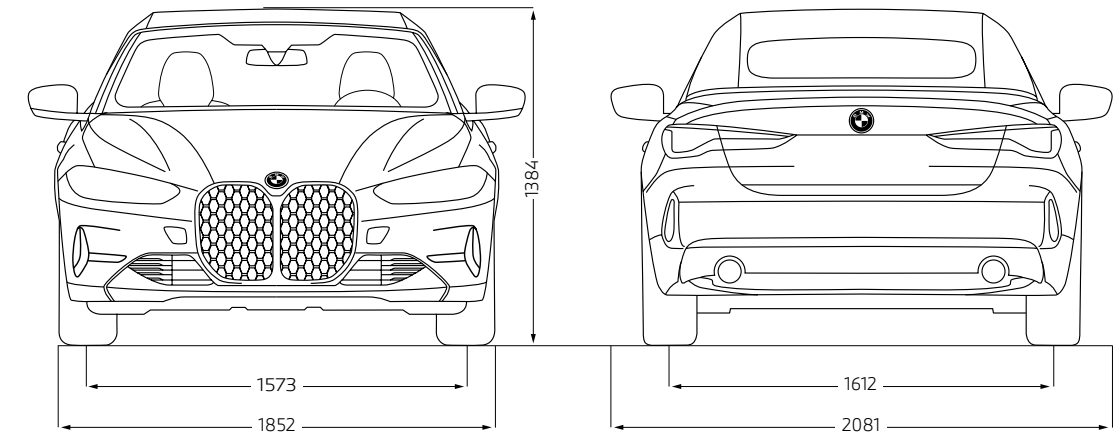

¹ Le poids à vide UE se rapporte à un véhicule avec l'équipement de série et sans équipement en option. Le poids à vide tient compte d'un réservoir rempli à 90 % et de 75 kg pour le conducteur. Les équipements en option peuvent modifier le poids du véhicule, la charge utile et la vitesse maximale en cas d'incidence sur l'aérodynamisme.

² Le poids total effectif de l'attelage ne doit pas dépasser la charge remorquable maximale autorisée plus la charge au point d'attelage maximale autorisée.

³ Les valeurs de performance pour les moteurs essence se rapportent à un carburant de qualité RON 98. Les informations relatives à la consommation se rapportent au fonctionnement avec un carburant de référence conformément au règlement (CE) n° 715/2007 sur le type de véhicule pour lequel la réception a été sollicitée. Les qualités de carburant sans plomb à 91 d'indice RON ou supérieur avec une teneur en éthanol maximale de 10 % (E10) sont autorisées. BMW recommande l'utilisation de supercarburant sans plomb à 95 d'indice RON.

⁴ Limitée électroniquement.

⁵ Les valeurs de consommation de carburant, d'énergie électrique et d'émissions de CO₂ indiquées ont été mesurées conformément à la procédure WLTP. Depuis le 1^{er} septembre 2018, les véhicules légers neufs sont réceptionnés en Europe sur la base de la procédure d'essai harmonisée pour les véhicules légers (WLTP), procédure d'essai permettant de mesurer la consommation de carburant et les émissions de CO₂, plus réaliste que la procédure NEDC précédemment utilisée. Les indications se rapportent à un véhicule doté de l'équipement de série en Allemagne. Les écarts tiennent compte des différences de dimensions au niveau des jantes et des pneumatiques choisis et peuvent varier pendant la configuration.



Ce document présente le descriptif des versions, équipements et possibilités de configuration des véhicules (dotation d'équipements de série ou options) tels qu'ils sont commercialisés par BMW France en France. Dans d'autres pays membres de l'Union européenne, les versions, équipements et possibilités de configuration des véhicules (dotation d'équipements de série ou options) proposés peuvent être différents. Les modèles photographiés dans ce document peuvent présenter des équipements ou accessoires qui ne sont pas commercialisés par BMW France en France ou qui sont disponibles moyennant un supplément de prix. Les prix et spécifications mentionnés dans le présent document sont modifiables à tout moment et sans préavis. Veuillez consulter votre Concessionnaire BMW local. Il se fera un plaisir de vous renseigner sur les versions spécifiques à votre pays. Document non contractuel.

Février 2021.

