



THE 1

TARIFS AU 04/03/2021.

RESPONSABILITÉ SOCIÉTALE
ET ENVIRONNEMENTALE.

ÊTRE PREMIUM ET RESPONSABLE, PREUVES À L'APPUI.

Chez BMW Group, nous pensons qu'aujourd'hui, un constructeur automobile ne peut être Premium sans mettre la protection de l'environnement et du climat au cœur de ses engagements.

Dès 1973, nous avons créé une direction du Développement Durable au sein de BMW Group.

Notre mission : accélérer notre transition vers une mobilité durable, respectueuse de la planète et de ses ressources.



UNE APPROCHE RESPONSABLE TOUT AU LONG DU CYCLE DE VIE DE NOS VOITURES.

APPROVISIONNEMENT ET PRODUCTION



- Achat direct des approvisionnements en cobalt et lithium pour garantir une extraction respectueuse des droits humains et de l'environnement.
- Aucune terre rare dans nos moteurs électriques de 5^e génération.
- 100% d'énergie renouvelable dans toutes nos usines dans le monde.

USAGE



- Une flotte émettant moins de CO₂ que les objectifs ambitieux fixés par l'Union Européenne.
- Un programme inédit "BMW Points" pour encourager la conduite en mode électrique des modèles hybrides rechargeables.
- Intégration accélérée de motorisations alternatives électriques ou hybrides pour tous nos modèles phares.

RECYCLAGE



- Tous les véhicules BMW Group recyclables à 95% conformément à la réglementation.
- À l'usine BMW de Leipzig, réutilisation des batteries usagées de nos véhicules électriques pour stocker la production du site en électricité éolienne.
- Avec notre partenaire français SNAM, revalorisation à plus de 70% des déchets de batteries haute tension usagées.

À L'HORIZON 2030, DES OBJECTIFS TOUJOURS PLUS AMBITIEUX.

33
%

Réduire de 33% les émissions de CO₂ de chaque véhicule, sur l'ensemble du cycle de vie. Soit 40 millions de tonnes de CO₂, une économie équivalente aux émissions de l'industrie anglaise pendant 1 an !

30
MDS

30 milliards d'euros investis d'ici 2025 en R&D pour développer des technologies plus durables.

N°1

Être la référence des constructeurs en matière d'économie circulaire :
• Accélérer l'intégration de matières recyclées : + 50% pour l'aluminium, + 25% pour l'acier + 20% pour le thermoplastique.
• Recycler les batteries à 96%.

0
CO₂

Dès 2021, atteindre la neutralité carbone dans 100% de nos sites de production.

10
MILLIONS

Dès 2024, 100% d'électricité verte pour la production des cellules de batteries : 10 millions de tonnes de CO₂ économisées.

100
%

100% des voitures produites dans notre usine historique de Munich seront électriques.

DES ENGAGEMENTS MESURÉS ET RECONNUS.

- BMW Group est reconnu comme l'entreprise automobile la plus durable au monde selon la notation internationale "Dow Jones Sustainability Indices World and Europe (DJSI)".
- Selon la plateforme Autoéco, BMW Group est le constructeur le plus actif en France en termes de déclaration de déchets d'atelier avec 92% de son réseau de concessions actif.

Member of
**Dow Jones
Sustainability Indices**
Powered by the S&P Global CSA

THE 1

BMW SÉRIE 1

SOMMAIRE.

MOTORISATIONS	12
FINITIONS	16
TARIFS ET LOYERS	26
ÉQUIPEMENTS OPTIONNELS	28
NUANCIERS	38
CONTRATS BMW SERVICE	44
CARACTÉRISTIQUES TECHNIQUES	46



@BMWFrance



@BMWFrance



@bmwfrance

BMW M135i xDrive dans la teinte de carrosserie métallisée "Misano Blau" présentée avec options.

BMW SÉRIE 1.

UNIQUE SUR TOUTE LA LIGNE.



NO EXIT

BMW SÉRIE 1.

CONCENTRÉ DE PLAISIR.

BMW M135i xDrive dans la teinte de carrosserie métallisée "Misano Blau" présentée avec options.



PILOTAGE
DE PRÉCISION.
POSTE DE CONDUITE ORIENTÉ
VERS LE CONDUCTEUR.

BMW M135i xDrive avec Sièges M Sport et Sellerie Tissu/Alcantara.

1. MOTORISATIONS

LES MOTORISATIONS.



BMW SÉRIE 1.

	Puissance	Moteur	Boîte de vitesses		Accélération 0-100 km/h	Consommation mixte combinée* (l/100 km)	Emissions de CO2 combinées* (g/km)
			manuelle	automatique			
ESSENCE							
116i	109 ch	3 cyl.	de série	en option	10,6 [10,6]	5,7-6,4 [5,8-6,5]	129-146 [133-150]
118i	136 ch	3 cyl.	de série	en option	8,9 [8,8]	5,7-6,4 [5,7-6,4]	129-146 [129-146]
120i	178 ch	4 cyl.	-	de série	[7,0]	[6,0-6,6]	[137-151]
128ti	265 ch	4 cyl.	-	de série	[6,1]	[6,9-7,2]	[157-164]
DIESEL							
116d	116 ch	3 cyl.	de série	en option	10,3 [10,1]	4,5-5,1 [4,6-5,1]	118-134 [119-135]
118d	150 ch	4 cyl.	de série	en option	8,5 [8,4]	4,6-5,2 [4,8-5,4]	120-135 [126-141]
120d	190 ch	4 cyl.	-	de série	[7,3]	[4,9-5,5]	[129-143]
120d xDrive	190 ch	4 cyl.	-	de série	[7,0]	[5,1-5,7]	[134-148]
M							
M135i xDrive	306 ch	4 cyl.	-	de série	[4,7-4,8]	[7,3-7,5]	[167-172]

*Depuis le 1^{er} septembre 2018, les véhicules légers neufs sont réceptionnés en Europe sur la base de la procédure d'essai harmonisée pour les véhicules légers (WLTP) qui permet de mesurer une consommation de carburant et des émissions de CO2 plus réalistes que la procédure NEDC précédemment utilisée.

PLUS AGILE, PLUS RAPIDE, PLUS SOBRE.

Essence ou Diesel, tous les modèles BMW Série 1 sont équipés de moteurs **BMW TwinPower Turbo** combinant dynamisme et efficacité grâce à des systèmes d'injection de pointe, une gestion variable de la puissance et une technologie de suralimentation maîtrisée.

Ces moteurs, inspirés par la technologie **BMW EfficientDynamics**, permettent un déploiement de puissance et des réponses spontanées dès les bas régimes, tout en se montrant sobres et peu polluants.

BMW EfficientDynamics rassemble un ensemble de technologies influant sur la motorisation, la conception générale de la voiture et la gestion intelligente de l'énergie.

La conception **BMW EfficientLightWeight** met en œuvre des matériaux high-tech ultra-légers comme l'aluminium et le carbone avec, à la clé, plus de dynamisme conjugué à un gain de stabilité, de sécurité et de confort.

Depuis 2000, ces technologies ont permis à BMW de réduire de 33% les émissions de CO₂ de sa flotte.

La technologie 4 roues motrices exclusive BMW xDrive répartit en continu le couple moteur sur les roues avant et arrière. Vous gagnez en motricité et en sécurité, avec réduction du sous-virage et du survirage.

Le Contrôle de la Transmission intervient en courbe pour transmettre davantage de couple aux roues extérieures qu'aux roues intérieures et ralentir ces dernières. Résultat : une sécurité et un comportement dynamique améliorés.

Les systèmes de régulation du comportement dynamique vous assistent dans les situations délicates : l'**ABS** permet de conserver la manœuvrabilité de la voiture en cas de freinage d'urgence.

Le système anti-patinage DSC (Contrôle Dynamique de la Stabilité) évite les pertes d'adhérence en freinant individuellement les roues.

La technologie ARB, positionne le système de contrôle de glissement directement dans l'unité de commande du moteur au lieu de l'unité de commande de la fonction DSC. Cela permet de transmettre les informations trois fois plus vite et de réduire fortement le sous-virage.

ELLE S'ADAPTE À VOTRE CONDUITE.

En option, vous pouvez adapter la suspension de votre véhicule à votre style de conduite :

Les Suspensions DirectDrive¹ abaissent la caisse de 10 mm, pour conjuguer confort, dynamisme et sécurité maximale. Le conducteur peut sélectionner son mode de conduite : mode COMFORT ou mode SPORT.

Les Suspensions SelectDrive M¹ avec abaissement d'environ 10 mm se caractérisent par une configuration sportive des trains roulants avec des ressorts de suspension plus courts et des amortisseurs plus fermes.

¹Équipement disponible en option.





ZOOM SUR LA BMW M135i xDRIVE.



PLAISIRS SANS LIMITE.

Plus de performances, plus de style, plus de plaisir de conduire.

La BMW M135i xDrive n'a pas pour vocation de se mesurer aux autres - mais d'imposer de nouvelles références.

En témoigne avec éclat son extérieur athlétique : des détails marquants comme une double calandre spécifique à la M135i xDrive en style Mesheffect, le becquet arrière M ou les deux sorties d'échappement de 100 mm.

Sur la route également, la BMW M135i xDrive donne le ton :

La combinaison du différentiel autobloquant de série, de la transmission 4 roues motrices intelligente BMW xDrive, de la boîte de vitesses automatique Sport à 8 rapports avec palettes au volant et de la Direction DirectDrive propulse ce modèle en tête de sa catégorie en termes d'agilité et de comportement en virage.

Propulsée par le moteur essence tonique 4 cylindres M TwinPower Turbo, la BMW M135i xDrive atteint un niveau supérieur en matière de performances et de dynamique de conduite.



306
CH

450
NM DE
COUPLE

4.7
SEC
0-100 KM/H*

* Avec Pack M Performance.

LES ÉQUIPEMENTS SPÉCIFIQUES.

DESIGN

- Becquet arrière M
- Calandre "Mesheffect" avec applications en Cerium Grey
- Ciel de pavillon M Anthracite
- Contour de calandre en Cerium Grey
- Coques de rétroviseurs extérieurs et entrées d'air spécifiques en Cerium Grey
- Désignation du modèle en Cerium Grey
- Diffuseur arrière en "Dark Shadow" avec 2 sorties d'échappement rondes de 100 mm de chaque côté en Cerium Grey
- Inserts décoratifs "Illuminated Boston"
- Jantes alliage 18" style 556 M en Cerium Grey
- Sellerie Tissu/Similicuir-Sensatec Schwarz
- Seuils de portes avec inscription "M"
- Shadow Line M Brillant
- Volant M gainé cuir

FONCTIONNALITÉS

- Boîte de vitesses automatique Sport à 8 rapports avec palettes au volant
- Contenance du réservoir de carburant supérieure
- Différentiel autobloquant
- Direction DirectDrive M
- Écrou de roues antivol
- Fonctions "Ma BMW à distance" (3 ans)
- Freins M Sport
- Indicateur de changement de rapport avec "Shift Lights"
- Kit aérodynamique M
- Kit éclairage
- Kit rangement
- **Park Assist**
 - Radars de recul avant et arrière
 - Caméra de recul
 - Manœuvres de stationnement en créneau et en bataille automatiques
 - Assistant de marche arrière / Auto-Reverse
- Rétroviseurs extérieurs rabattables électriquement
- Régulateur de vitesse avec fonction freinage en descente
- Sièges Advanced
- Suspensions DirectDrive
- Tuner radio numérique DAB

CONNECTIVITÉ

- **BMW Live Cockpit Navigation Pro**
 - Affichage conducteur numérique 10,25" + écran central tactile 10,25"
 - Système d'exploitation BMW 7.0 sur disque dur 32 Go
 - 2 modes de commandes :
 - . Controller iDrive Touch avec pavé tactile
 - . BMW Intelligent Personal Assistant
 - 2 ports USB
- **Pack Connected Pro**
 - Connected Navigation (3 ans)
 - Information Trafic en Temps Réel (3 ans)
 - Fonctions "Ma BMW à Distance" (3 ans)
 - Conciergerie (3 ans)
 - Smartphone Integration (durée illimitée) avec Préparation Apple CarPlay et Google AndroidAuto
 - Connected Music (3 ans)
 - BMW Music (proposé à l'essai pour 3 mois)

SERVICES CONNECTÉS
Plus de détails p.22



BMW M135i xDrive dans la teinte de carrosserie métallisée "Saphirschwarz" présentée avec options.

CHOISISSEZ VOTRE FINITION.

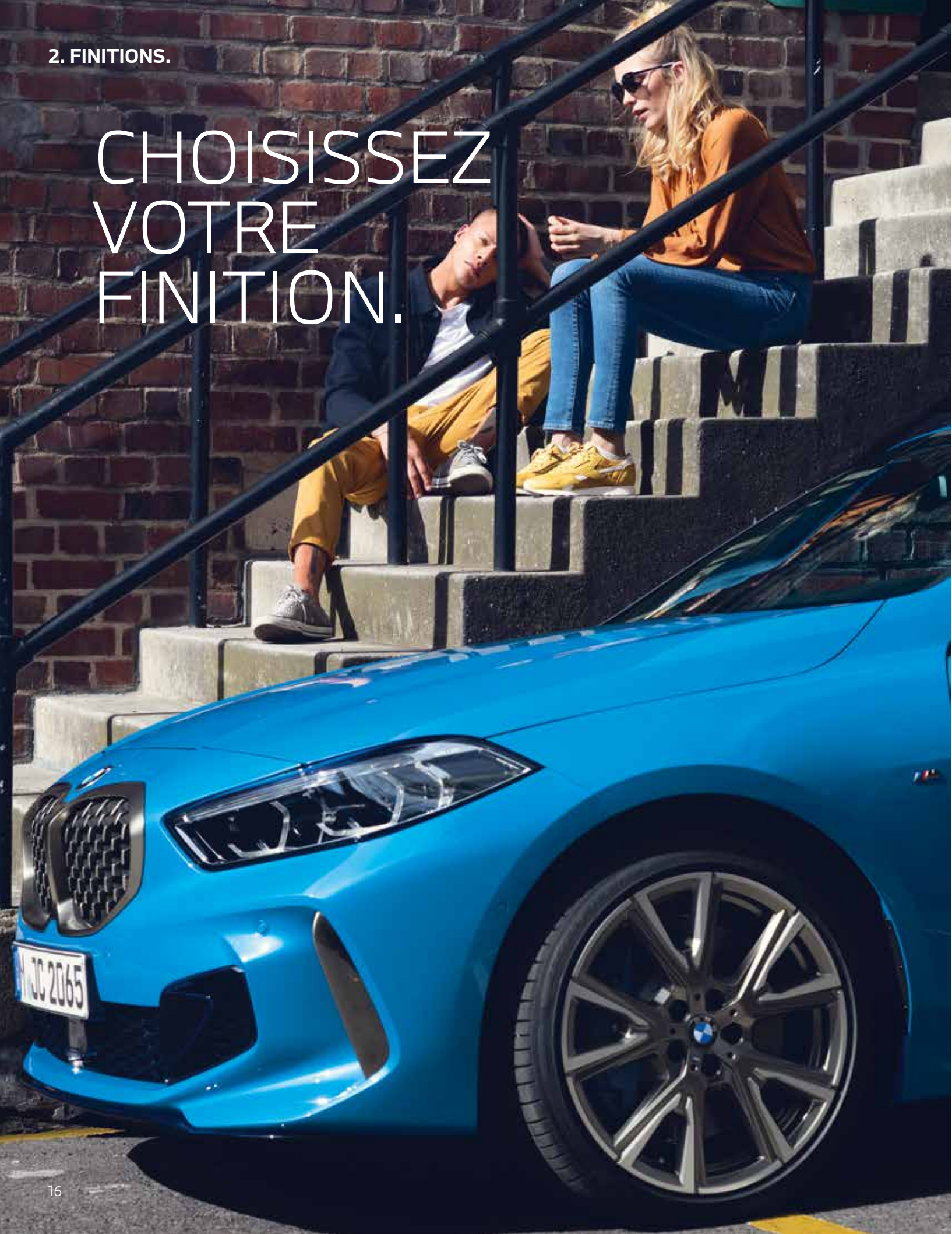

FINITIONS. VUE D'ENSEMBLE.

Cinq finitions vous sont proposées pour vous permettre de choisir votre BMW à votre goût au travers d'éléments de design, de confort et de fonctionnalités.

Si vous choisissez la motorisation BMW 128ti ou BMW M135i xDrive, vous bénéficiez d'équipements spécifiques.



BMW M135i xDrive

Voir ses équipements spécifiques page 15.

BMW 128ti

Voir ses équipements spécifiques page 23.

FINITIONS AVEC LIGNES PERSONNALISÉES

**+ ÉDITION
SPORT.**

M SPORT. +

LOUNGE. +

**+ BUSINESS
DESIGN.**

Réservée
aux professionnels.

SÉRIE 1. +
Correspond à
l'équipement de série.

Pour aller plus loin dans la personnalisation de votre BMW, vous pouvez choisir de nombreux équipements optionnels. Retrouvez les 6 packs que nous vous proposons et quelques options particulièrement innovantes à partir de la page 25 :

+ Pack Innovation.
Le must des technologies innovantes.

+ Pack ConnectedDrive.
Mieux connecté. Encore plus libre.

+ Park Assist.
Votre BMW prend la main.

+ Drive Assist.
Votre sécurité en tête.

+ Pack Confort.
Votre BMW vous réserve le meilleur accueil.

+ Pack Évasion.
Équipé pour les longs trajets.



Visuel non contractuel pour BMW 116i et 116d.

BMW SÉRIE 1. ÉQUIPEMENTS DE SÉRIE.

DESIGN

- Inserts décoratifs "Quartzsilver" mat grainé
- Sellerie tissu "Grid" anthracite
- Tapis de sol en velours

FONCTIONNALITÉS

- Airbag passager déconnectable
- Airbags frontaux, latéraux et rideaux
- Accoudoir central avant coulissant
- Appel d'urgence intelligent
- Avertisseur de franchissement de ligne avec intervention dans la direction
- Climatisation automatique
- Contrôle de freinage en courbe (CBC)
- Contrôle dynamique de la stabilité (DSC)
- Contrôle dynamique de traction (DTC)
- Démarrage sans clé
- Détecteur de pluie et allumage automatique des projecteurs
- Feux de jour à LED
- Fixations ISOFIX aux places arrière
- Indicateur de limitation de vitesse
- Projecteurs antibrouillard à LED

- Projecteurs Full LED
- Protection active des piétons
- Volant cuir avec touches multifonctions
- Système anti-blocage des roues (ABS)
- Système anti-collision à basse vitesse
- Tuner radio numérique DAB

CONNECTIVITÉ

- **BMW Live Cockpit** (sur 116i et 116d uniquement)
 - Affichage conducteur numérique 5,1"
 - + écran central tactile de 8,8"
- **BMW Live Cockpit Navigation Pro (sauf 116i et 116d)**
 - Affichage conducteur numérique 12,25" et écran central tactile 10,25"
- Interface Bluetooth
- 2 ports USB
- **Pack Connected** (sur 116i et 116d uniquement)
- **Pack Connected Pro** (toutes motorisations sauf 116i et 116d)
 - Services Après-Vente connectés BMW Téléservices
 - Fonction "Ma BMW à distance" (3 ans)
 - Services Conciergerie (3 ans)

SERVICES CONNECTÉS
Plus de détails p.24



Visuel non contractuel pour BMW 116i et 116d.

FINITION LOUNGE.

Principales options en plus de l'équipement de série :

- Écrous de roues antivol
- Jantes alliage 16" style 517 Ferric Grey (116i/116d/118i/118d)
- Jantes alliage 17" style 546 Reflex Silver (120i/120d/120d xDrive)
- Kit rangement
- **Park Assist**
 - Radars de recul avant et arrière
 - Caméra de recul
 - Manœuvres de stationnement en créneau et en bataille automatiques
 - Assistant de marche arrière / Auto-Reverse
- Régulateur de vitesse avec fonction freinage en descente
- Siège passager réglable en hauteur



BMW 118d Lounge dans la teinte de carrosserie "Saphirschwarz" présentée avec les jantes alliage 17" style 546.

2. FINITIONS.

■ ÉDITION SPORT.



Principales options en plus de l'équipement de série :

DESIGN

- Coques de rétroviseurs extérieurs en noir brillant
- Inserts décoratifs "Illuminated Berlin"
- Jantes alliage 17" style 549 Orbit Grey
- **Ligne Sport**
 - Calandre en noir brillant
 - Contour de calandre chromée
 - Inserts décoratifs sur les pare-chocs avant et arrière en noir brillant
 - Seuils de portes en Aluminium avec inscription "BMW"
 - Tableau de bord avec couture contrastante
 - Tapis de sol anthracite avec contours en couleur contrastante
- Sellerie Tissu/Similicuir-Sensatec anthracite
- Shadow Line M Brillant
- Volant Sport gainé cuir

FONCTIONNALITÉS

- Écrous de roues antivol
- Kit éclairage
- Kit rangement
- **Park Assist**
 - Radars de recul avant et arrière
 - Caméra de recul
 - Manœuvres de stationnement en créneau et en bataille automatiques
 - Assistant de marche arrière / Auto-Reverse
- Régulateur de vitesse avec fonction freinage en descente
- Rétroviseurs extérieurs rabattables électriquement
- Sièges Advanced

CONNECTIVITÉ

- **BMW Live Cockpit Navigation Plus** (sur 116i et 116d uniquement)
 - Affichage conducteur analogique 5,1" + écran central tactile de 8,8"
- **BMW Live Cockpit Navigation Pro** (toutes motorisations sauf 116i et 116d)
 - Affichage conducteur numérique 10,25" + écran central tactile de 10,25"
- Controller iDrive Touch avec pavé tactile
- Système de navigation BMW
- Interface Bluetooth
- 2 ports USB
- **Pack Connected Pro**
 - Connected Navigation (3 ans)
 - Information Trafic en Temps Réel (3 ans)
 - Fonctions "Ma BMW à Distance" (3 ans)
 - Conciergerie (3 ans)
 - Smartphone Integration (durée illimitée) avec Préparation Apple CarPlay et Google AndroidAuto
 - Connected Music (3 ans)
 - BMW Music (proposé à l'essai pour 3 mois)



■ FINITION M SPORT.



Principales options en plus de l'équipement de série :

DESIGN

- Ciel de pavillon M Anthracite
- Inserts décoratifs "Illuminated Boston"
- Jantes alliage 18" style 819 M bicolores
- **Ligne M Sport**
 - Badge "M" sur les ailes
 - Calandre en Aluminium satiné
 - Clés spécifiques avec couleurs "M"
 - Contour de calandre en Aluminium satiné
 - Kit aérodynamique M
 - Levier de vitesse raccourci M (BVM uniquement)
 - Pédalier spécifique M
 - Seuils de portes en Aluminium avec inscription "M"
 - Tapis de sol spécifique M
- Rétroviseurs extérieurs rabattables électriquement
- Sellerie Tissu/Similicuir-Sensatec Schwarz
- Shadow Line M Brillant
- Volant M gainé cuir

FONCTIONNALITÉS

- Direction DirectDrive M
- Écrous de roues antivol
- Kit éclairage
- Kit rangement
- **Park Assist**
 - Radars de recul avant et arrière
 - Caméra de recul
 - Manœuvres de stationnement en créneau et en bataille automatiques
 - Assistant de marche arrière / Auto-Reverse
- Régulateur de vitesse avec fonction freinage en descente
- Sièges Advanced
- Suspensions DirectDrive

CONNECTIVITÉ

- **BMW Live Cockpit Navigation Pro**
 - Écran conducteur numérique 10,25"
 - Écran central tactile de 10,25"
 - Système d'exploitation BMW 7.0
 - Controller iDrive Touch avec pavé tactile
 - BMW Intelligent Personal Assistant
 - Système supporté par un disque dur incluant une mémoire de 32 Go
 - Deux ports USB
- **Pack Connected Pro**
 - Fonctions "Ma BMW à Distance" (3 ans)
 - Services Conciergerie (3 ans)
 - Information Traffic en Temps Réel (3 ans)
 - Smartphone Integration (durée illimitée) avec Préparation Apple CarPlay et Google AndroidAuto
 - In-Car Experiences (3 ans)
 - Connected Navigation (3 ans)

SERVICES CONNECTÉS
Plus de détails p.24



2. FINITIONS.

□ FINITION BUSINESS DESIGN.



Principales options en plus de l'équipement de série :

DESIGN

- Aluminium Line satiné BMW Individual
- Ciel de pavillon M Anthracite
- Jantes alliage 17" style 548 bicolores Orbit Grey/Aluminium
- Peinture métallisée

FONCTIONNALITÉS

- Écrous de roues antivol
- Kit de mobilité
- Kit rangement
- Park Assist
 - Radars de recul avant et arrière
 - Caméra de recul
 - Manœuvres de stationnement en créneau et en bataille automatiques
 - Assistant de marche arrière / Auto-Reverse
- Rétroviseurs extérieurs rabattables électriquement
- Rétroviseur intérieur anti-éblouissement
- Régulateur de vitesse avec fonction freinage en descente
- Siège passager réglable en hauteur

CONNECTIVITÉ

- **BMW Live Cockpit Navigation Plus** (sur 116i et 116d uniquement)
 - Affichage conducteur analogique 5,1" + écran central tactile de 8,8"
- **BMW Live Cockpit Navigation Pro** (toutes motorisations sauf 116i et 116d)
 - Affichage conducteur numérique 10,25" + écran central tactile de 10,25"
- Contrôler iDrive Touch avec pavé tactile
- Système de navigation BMW
- Interface Bluetooth
- 2 ports USB
- **Pack Connected Pro**
 - Connected Navigation (3 ans)
 - Information Trafic en Temps Réel (3 ans)
 - Fonctions "Ma BMW à Distance" (3 ans)
 - Conciergerie (3 ans)
 - Smartphone Integration (durée illimitée) avec Préparation Apple CarPlay et Google AndroidAuto

BMW 128ti. ÉQUIPEMENTS SPÉCIFIQUES.

Principales options en plus de l'équipement de série :

DESIGN

- Bandes latérales rouge ou noir avec inscription "ti"
- Ciel de pavillon M Anthracite
- Jantes alliage 18" style 553 M bicolores
- Kit aérodynamique M avec accentuations rouge ou noir au niveau des prises d'air
- Sellerie Tissu/Similicuir Sensatec Schwarz
- Sièges advanced pour conducteur et passager avant
- Shadow Line M Brillant étendu
- Volant M gainé cuir avec surpiques rouges

CONNECTIVITÉ

- **BMW Live Cockpit Navigation Pro**
- **Pack Connected Pro**

SERVICES CONNECTÉS
Plus de détails p.24

FONCTIONNALITÉS

- Boîte de vitesses automatique Sport à 8 rapports avec palettes au volant
- Différentiel mécanique autobloquant type Torsen
- Écrous de roues antivol
- Freins M Sport rouges
- Kit éclairage
- Kit rangement
- Park Assist
- Rétroviseurs extérieurs rabattables électriquement
- Rétroviseur intérieur anti-éblouissement
- Régulateur de vitesse avec fonction freinage en descente
- Suspensions DirectDrive (-10 mm) avec réglages spécifiques



2. FINITIONS

ZOOM SUR VOS SERVICES CONNECTÉS.

MIEUX CONNECTÉ. ENCORE PLUS LIBRE.

Connectée en 4G à Internet via sa carte Sim intégrée, votre BMW vous propose un écosystème complet de services : navigation, télémaintenance, conciergerie, divertissement...

Grâce à des interfaces équipées de technologies d'Intelligence Artificielle, vous pilotez vos fonctionnalités de manière intuitive, tout en restant entièrement concentré sur votre conduite.

Montez à bord d'un univers de services connectés !



SYSTÈME, INTERFACES ET SERVICES ESSENTIELS.

	BMW Live Cockpit	BMW Live Cockpit Navigation Plus	BMW Live Cockpit Navigation Pro
Système d'exploitation	BMW 6.0	BMW 6.0	BMW 7.0
Connectivité sans fil	Bluetooth	Bluetooth	Bluetooth + Wifi
Connexions	2 ports USB	2 ports USB	2 ports USB
Affichage conducteur	Écran 5,1"	Écran 5,1"	Écran 10,25"
Écran central	Écran tactile 8,8"	Écran tactile 8,8"	Écran tactile 10,25"
BMW iDrive Controller - Molette avec pavé tactile intégré Reconnaît un caractère tracé avec le doigt sur le haut de la molette	■	■	■
Téléservices BMW - Vos services de télémaintenance intégrés : - Envoi automatique d'informations techniques à votre concessionnaire - Détection et préparation de la prochaine échéance d'entretien - En cas de panne, demande d'assistance	■	■	■
Appel d'Urgence Intelligent Alerte automatiquement la centrale de surveillance BMW en cas d'accident : - Transmission de la position et d'informations sur la gravité des dommages - Peut être déclenché manuellement pour venir en aide à autre véhicule	■	■	■
BMW Connected Passerelle entre votre smartphone et votre BMW : - Envoyer vos destinations à votre BMW via l'application My BMW - Proposition automatique de l'itinéraire une fois à bord de la voiture.	■	■	■
Système de navigation BMW Mise à jour des cartes de navigation Over the Air (3 ans)		■	■
BMW Intelligent Personal Assistant - Assistant vocal intelligent Via l'expression "Dis BMW" ou un mot de commande personnalisé : - vous permet de piloter par la voix toutes vos fonctionnalités connectées - vous aide à connaître votre BMW et à l'utiliser de façon optimale - répond à toutes vos questions sur les fonctions et l'état de votre BMW			■

ÉQUIPEMENT DES FINITIONS

	Série 1	Lounge
	Édition Sport	Business Design
	M Sport	128ti
	M135i xDrive	

	inclus 116i/116d	option 116i/116d	inclus (sauf 116i/116d : en option)
	x	x	
	x	x	inclus

PACK DE SERVICES ASSOCIÉS.

	Pack Connected	Pack Connected Pro
"Ma BMW à Distance" (3 ans) - Transformer votre smartphone en télécommande de votre BMW : (dé)verrouillage, localisation de la voiture, appel de phares, ventilation...	■	■
Conciergerie (3 ans) - Service 24h/7j en français même si l'appel est émis depuis l'étranger - Renseignements, recherche et réservation d'hôtels ou de restaurants - Réception des informations directement dans le système de navigation.	■	■
Information Trafic en Temps Réel (3 ans) Conditions de circulation et suggestion d'itinéraires (réseau européen).		■
Smartphone Intégration (durée illimitée) - Apple CarPlay™ : affiche et pilote vos applications iPhone telles que Téléphone, Musique, Messages, Plans... - Google Android Auto™ : affiche et pilote vos applications Android et utiliser la commande vocale "OK Google" pour téléphoner, obtenir un itinéraire, accéder aux contacts...		■
Amazon Alexa (3 ans) Commander la Smart Home, la météo, le calendrier, les actualités, les services de streaming comme Amazon Music, ou répondre à une question d'ordre général		■
In-Car Experiences (3 ans) Accéder via l'assistant vocal à un programme vitalisant ou relaxant à bord		■
Connected Navigation (3 ans) : Aider à trouver un place de stationnement en voirie ou au parking		■
Connected Music (3 ans) : Service de musique à la demande intégrée dans le véhicule.		■
BMW Music (proposé à l'essai 3 mois) Accès à plus de 60 millions de titres via l'interface Napster. (puis souscription possible sur le ConnectedDrive Store pour 89 €/an).		■

ÉQUIPEMENT DES FINITIONS

	Série 1	Lounge
	Édition Sport	Business Design
	M Sport	128ti
	M135i xDrive	

	inclus 116i/116d	inclus (sauf 116i/116d : en option)
	x	inclus

3. TARIFS ET LOYERS.



TARIFS ET LOYERS.

BMW SÉRIE 1.

Votre BMW 116i Edition Sport à partir de 305 €/mois.

Avec majoration du premier loyer de 3900 €*. Entretien et extension de garantie inclus.**

Exemple pour une BMW 116i Édition Sport. Location Longue Durée sur 36 mois et pour 30 000 km intégrant l'entretien et l'extension de garantie. 36 loyers linéaires de 303,48 €/mois, et avec majoration du premier loyer de 3875,85 €.

Offre réservée aux particuliers, **valable pour toute commande d'une BMW 116i Édition Sport jusqu'au 31/03/2021** dans les concessions BMW participantes. Exclusion faite des montants relatifs aux bonus ou malus écologiques susceptibles de s'appliquer.

Sous réserve d'acceptation par BMW Financial Services - Département de BMW Finance - SNC au capital de 87 000 000 € - RCS Versailles B 343 606 448 TVA FR 65 343 606 448. Courtier en Assurances immatriculé à l'ORIAS n°07 008 883 (www.oriass.fr).

Consommation mixte combinée : **5,7-6,4 l/100 km**. Émissions de CO₂ combinées : **129-146 g/km** selon la norme européenne WLTP.

Les valeurs d'émission de CO₂ et de consommation d'énergie mesurées sur la base du cycle d'homologation WLTP correspondent à des valeurs européennes. Renseignez-vous auprès de votre concessionnaire pour connaître les valeurs de consommation et d'émission de CO₂ correspondant aux véhicules configurés pour le marché français pour les modèles sur lesquels se porte votre intérêt.

**Hors pièces d'usure.

	Puissance fiscale	Cylindrée	Boîte de vitesses	Émissions de CO ₂ combinées* (g/km)	Malus (€)*	Série 1	Lounge	Édition Sport	M Sport	Business Design ¹	
ESSENCE											
116i	109 ch	6	1,5l	Manuelle 6 rapports	129-146 [133-150]	0-330 [50-540]	24 850 €	26 600 €	29 850 €	32 950 €	29 450 €
118i	136 ch	7	1,5l	Manuelle 6 rapports	129-146 [129-146]	0-330 [0-330]	29 300 €	30 400 €	32 890 €	35 200 €	31 700 €
120i	178 ch	9	2,0l	Automatique 7 rapports	[137-151]	[150-650]	35 500 €	36 600 €	39 090 €	41 400 €	-
128ti	265 ch	16	2,0l	Automatique 8 rapports	[157-164]	[1172-2049]			46 550 €		
DIESEL											
116d	116 ch	6	1,5l	Manuelle 6 rapports	118-134 [119-135]	0-75 [0-100]	27 600 €	29 350 €	32 600 €	35 700 €	32 200 €
118d	150 ch	8	2,0l	Manuelle 6 rapports	120-135 [126-141]	0-100 [0-230]	32 200 €	33 300 €	35 790 €	38 100 €	34 600 €
120d	190 ch	10	2,0l	Automatique 8 rapports	[129-143]	[0-260]	38 400 €	39 500 €	41 990 €	44 300 €	-
120d xDrive	190 ch	10	2,0l	Automatique 8 rapports	[134-148]	[75-400]	40 400 €	41 500 €	43 990 €	46 300 €	-
M											
M135i xDrive	306 ch	19	2,0l	Automatique 8 rapports	[167-172]	[2544-3552]			52 950 €		

* Depuis le 1^{er} septembre 2018, les véhicules légers neufs sont réceptionnés en Europe sur la base de la procédure d'essai harmonisée pour les véhicules légers (WLTP), procédure d'essai permettant de mesurer la consommation de carburant et les émissions de CO₂, plus réaliste que la procédure NEDC précédemment utilisée. Renseignez-vous auprès de votre concessionnaire pour connaître les valeurs d'émission de CO₂ correspondant aux véhicules configurés pour le marché français et le montant du malus en résultant pour les modèles sur lesquels se porte votre intérêt.

¹ Finition réservée aux seuls clients Entreprises.

Les valeurs entre [] correspondent aux modèles équipés de boîtes de vitesse automatiques.



BMW FINANCIAL SERVICES

LES AVANTAGES DE NOS SOLUTIONS PASSLEASE LOA ET PASSLEASE LLD.

- Zéro contrainte :** Quel que soit votre choix en fin de contrat, aucune démarche liée à la revente n'est nécessaire. Vous évitez les contraintes administratives liées à une transaction et les éventuels frais de dépréciation.
- Des économies :** Cette solution de financement vous permet aussi de maîtriser vos charges mensuelles. Si vous êtes un professionnel, il n'y a pas de comptabilisation du véhicule au bilan de la société : vous préservez votre capacité d'endettement.
- Des privilèges :** Avec les solutions PassLease LOA et PassLease LLD, BMW vous fait bénéficier de l'extension de garantie constructeur jusqu'à la fin de votre contrat pour tout financement d'une voiture neuve.

Pour connaître le détail des options disponibles sur la Nouvelle BMW Série 5 Berline ainsi que leur tarif, veuillez consulter notre site internet www.bmw.fr ou vous rapprocher de votre Concessionnaire BMW.

Les prix maximum conseillés, tels qu'ils figurent dans ce catalogue, comprennent le prix TTC du véhicule aux spécifications standard et les frais de préparation à la route du véhicule y compris les frais de transport et la fourniture des plaques d'immatriculation définitives. Les prix mentionnés dans le présent tarif ne concernent que les véhicules proposés à la vente par les Concessionnaires membres du réseau BMW Group France selon les spécifications propres au territoire français.



PERSONNALISEZ
VOTRE BMW.
PACKS ET ÉQUIPEMENTS OPTIONNELS.

PACK INNOVATION.

Le meilleur de la technologie BMW.

Regroupe un ensemble de packs et d'options :

- BMW Live Cockpit Navigation Plus
- Pack Connected Pro
- Affichage Tête Haute
- Drive Assist
- Pack Advanced Full LED
- Feux de route anti-éblouissement
- Rétroviseurs extérieurs rabattables électriquement, intérieur et extérieur gauche électrochromes

SERVICES CONNECTÉS
Plus de détails p.24

	116i et 116d	Autres motorisations
Série 1 Lounge	3 690 €	1 800 €
Édition Sport	2 590 €	1 800 €
Business Design	2 590 €	1 650 €
M Sport	1 800 €	
128ti	1 800 €	
M135i xDrive 		



BMW Live Cockpit Navigation Pro

Combiné d'instrumentation numérique de 10,25" dans la planche de bord, un écran de contrôle de 10,25" avec fonction tactile et le "Controller" iDrive Touch sur la console centrale.



L'Affichage Tête Haute BMW

affiche, par le biais d'un système de projection optique, toutes les informations importantes pour la conduite dans le champ de vision du conducteur.



Le Pack Advanced Full LED

intègre les fonctions d'éclairage d'intersection, les projecteurs directionnels avec modes ville, réseau secondaire et autoroute pour un éclairage optimal de la chaussée et une meilleure visibilité dans l'obscurité.

4. ÉQUIPEMENTS OPTIONNELS.

VOS AIDES À LA CONDUITE.

DRIVE ASSIST.

Fonctionnalités d'assistance à la conduite :

- **Détection de collision avant avec freinage**
- **Avertisseur de changement de ligne**
Génère une vibration du volant si le véhicule change de voie sans clignotant.
- **Avertisseur d'angle mort**
Affiche un signal dans les rétroviseurs extérieurs lorsqu'un changement de voie présente un danger.
- **Avertisseur de collision arrière**
En cas de risque de collision, déclenche les feux de détresse, tend les ceintures de sécurité, redresse les dossiers et ferme les fenêtres.

Détection de collision avant avec freinage

Jusqu'à 85 km/h, le système détecte un risque de collision avant : Déclenche un affichage sur le tableau de bord et un signal sonore. En l'absence de réaction, il amorce un freinage d'urgence.

Série 1	760 €
Lounge	
Édition Sport	
M Sport	
Business Design	
128ti	
M135i xDrive 	

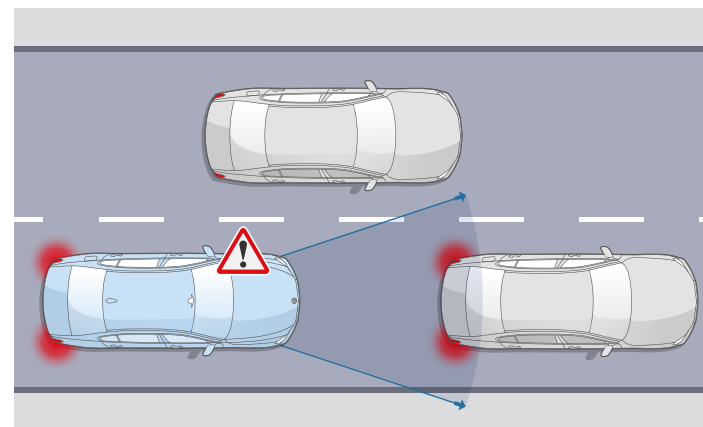

RÉGULATEUR DE VITESSE ACTIF ACC+ avec fonction Stop&Go

- En fonction de la distance avec les véhicules précédant, régulation de la vitesse **jusqu'à l'arrêt complet du véhicule**, puis **redémarrage automatique** après de courtes durées d'attente, vitesse souhaitée (30-160 km/h) et distances réglables.
- **Système iBrake** avec pré-freinage d'urgence pour sensibiliser le conducteur du danger.
- **Avertisseur de risque de collision avant avec freinage d'urgence**
- **Speed Limit info** : Indication des limitations de vitesse et des interdictions de dépassement
- **Speed Limit Assist** : le régulateur de vitesse propose de s'adapter aux changements de limitation de vitesse détectés via pression sur les boutons de réglage du régulateur)

Série 1	760 €
Lounge	
Édition Sport	
M Sport	
Business Design	460 €
128ti	
M135i xDrive 	



PARK ASSIST.

Fonctionnalités d'assistance au stationnement :

- **Assistant de marche arrière**
- **Assistant de stationnement**
- **Caméra de recul**
Vue grand angle de l'arrière du véhicule avec visualisation de la trajectoire sous un rayon de braquage maximum.

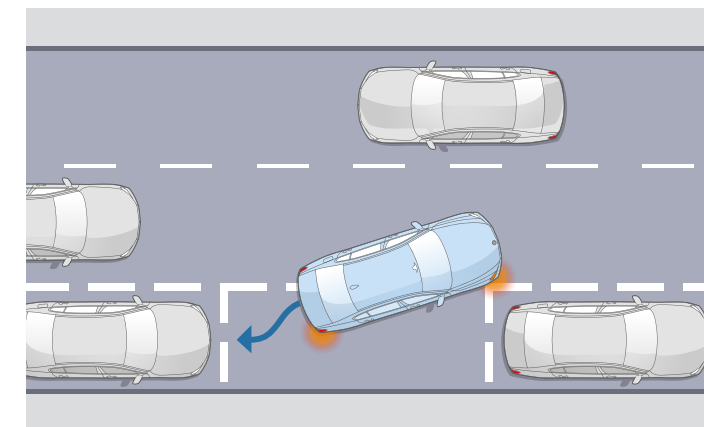

Assistant de stationnement

Jusqu'à 35 km/h, repère un emplacement en passant devant. Gère automatiquement toutes les manœuvres d'un créneau ou d'une place perpendiculaire à la chaussée.

Série 1	1 000 €
Lounge	
Édition Sport	
M Sport	
Business Design	inclus
128ti	
M135i xDrive 	

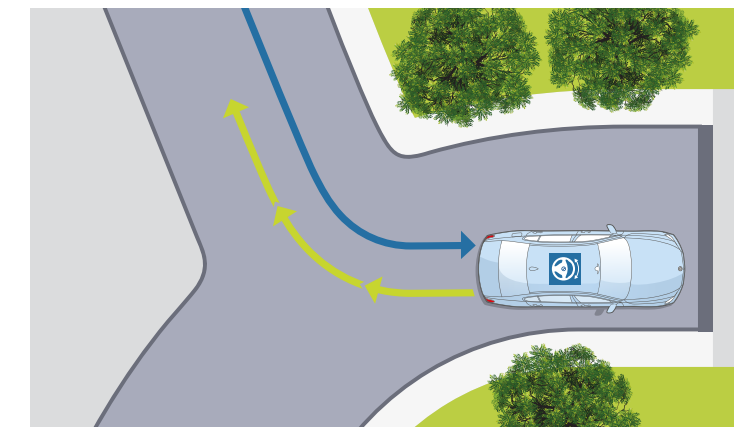

Assistant de marche arrière

Mémoire les 50 derniers mètres parcourus en marche avant, afin de pouvoir reproduire le chemin en marche arrière, par exemple dans un parking ou une impasse.

4. ÉQUIPEMENTS OPTIONNELS.

PACK CONNECTED DRIVE.

Mieux connecté. Encore plus libre.

Comprend les éléments ci-dessous :

- BMW Live Cockpit Navigation Pro
- Pack Connected Pro
- Alarme antivol
- Commande Gestuelle BMW
- Connectivité avancée sans-fil avec recharge par induction
- Hot-Spot WiFi

SERVICES CONNECTÉS
Plus de détails p.22

	116i et 116d	Autres motorisations
Série 1		
Lounge	2 650 €	750 €
Édition Sport		
Business Design	1 700 €	750 €
M Sport		750 €
128ti		
M135i xDrive 		750 €



Avec le BMW Hotspot Wi-Fi, vous pouvez surfer sur Internet à bord de votre véhicule. Votre connexion Internet à haut débit est protégée par mot de passe.

Différents appareils, tablette, ordinateur portable ou console de jeux peuvent être connectés simultanément et sans fil.

Vos passagers peuvent dès lors surfer sur le web, consulter leurs e-mails, écouter de la musique, regarder des vidéos et bien plus encore.

Le Wi-Fi dans votre BMW permet une transmission plus rapide des données et une réception optimisée.

PACK CONFORT.

Votre BMW vous réserve le meilleur accueil.

Comprend les éléments suivants :

- Accès Confort avec préparation BMW Digital Key
- Commande électrique du coffre
- Sièges avant électriques à mémoires conducteur
- Appui lombaire pour sièges avant
- Sièges avant chauffants

Série 1	
Lounge	
Édition Sport	
M Sport	1 850 €
Business Design	
128ti	
M135i xDrive 	



L'**Accès Confort** permet d'ouvrir les portes conducteur et passager et de démarrer sans avoir à sortir la clé de sa poche. La clé numérique Digital Key permet également d'accéder au véhicule et de le démarrer.

Visuel à titre d'illustration, ne représentant pas une Série 1.



L'option **Sièges avant électriques** permet d'amener les sièges dans les positions souhaitées et de mémoriser celles du siège conducteur et des rétroviseurs extérieurs.



La **commande électrique du hayon** permet de l'ouvrir et de le fermer d'une simple pression sur un bouton.

PACK ÉVASION.

Équipé pour les long trajets.

Comprend les éléments ci-dessous :

- Toit ouvrant panoramique en verre
- Pack compartiment à bagages
- Vitrage calorifuge



Toit panoramique en verre électrique, coulissant et entrebâillable à l'avant, avec pare-soleil, déflecteur et ouverture Confort via la clé radiocommandée.

Série 1	
Lounge	
Édition Sport	
M Sport	1 300 €
Business Design	
128ti	
M135i xDrive 	



Le **Pack compartiment à bagages** comprend une sangle, un filet noir, une prise 12 V, une fonction Cargo (dossiers de banquette arrière en position droite) et un seuil de chargement en inox.

PACK M PERFORMANCE.

Comprend les éléments ci-dessous :

- Coques de rétroviseurs extérieurs noires
- Shadow Line Brillant étendu BMW Individual
- Jantes forgées en alliage léger 18" style 554 M, Ferric Grey

M135i xDrive 	920 €
-----------------------------------------------------------------------------------------------------------	-------



4. ÉQUIPEMENTS OPTIONNELS.

BMW LIVE COCKPIT NAVIGATION PRO.

Le must des services connectés pour plus de confort, de détente et de simplicité.

Pour les motorisations 116i et 116d hors finition M Sport, cette option permet de mettre votre BMW au plus haut niveau d'équipements et services connectés.

Elle comprend les éléments suivants :

BMW Live Cockpit Navigation Pro

- Écran de contrôle 10,25" (26 cm)
- Écran d'instrumentation 10,25" (26 cm) tout numérique.
- Disque dur (32 Go), pour le stockage des données audio par exemple
- Système d'exploitation BMW 7.0
- Interface Wi-Fi/Bluetooth.
- 2 ports USB pour la recharge de périphériques et le transfert de données
- Contrôler iDrive Touch avec pavé tactile
- BMW Intelligent Personal Assistant

Pack Connected Pro

- Connected Navigation (3 ans)
- Information Trafic en Temps Réel (3 ans)
- Fonctions "Ma BMW à Distance" (3 ans)
- Conciergerie (3 ans)
- In-Car Experiences (3 ans)
- Smartphone Integration (durée illimitée) avec Préparation Apple CarPlay et Google AndroidAuto
- Connected Music (3 ans)
- BMW Music (proposé à l'essai pour 3 mois)

SERVICES CONNECTÉS
Plus de détails p.22

Série 1	2 450 €
Lounge	
Édition Sport	1 200 €
M Sport	inclus
Business Design	1 200 €
128ti	inclus
M135i xDrive 	



AFFICHAGE TÊTE HAUTE BMW.

Pour compléter votre équipement connecté

Disponible uniquement avec le BMW Live Cockpit Navigation Plus ou BMW Live Cockpit Navigation Pro.

Le grand Affichage Tête Haute BMW couleur affiche, par le biais d'un système de projection optique, toutes les informations importantes pour la conduite dans le champ de vision du conducteur pour lui permettre de rester concentré sur la route.

La vitesse instantanée, les instructions de navigation, l'indicateur de limitation de vitesse avec interdiction de dépassement ainsi que les listes de contacts téléphoniques et de contenus média sont affichés ici, quel que soit le niveau d'équipement du véhicule.



Toutes finitions

960 €

COMMANDE GESTUELLE BMW.

Disponible uniquement avec le BMW Live Cockpit Navigation Pro.

Grâce à la commande gestuelle BMW, il est possible de piloter certaines fonctions grâce à des mouvements précis de la main.

Pour certaines commandes, le système reconnaît ainsi les gestes "balayer" ou "montrer", qui permettent notamment d'accepter ou de rejeter un appel entrant.

Pour régler le volume sonore, il suffit par ailleurs d'effectuer un mouvement rotatif avec l'index.

Toutes finitions

310 €



4. ÉQUIPEMENTS OPTIONNELS.

PACK COMPARTIMENT À BAGAGES.

Le Pack compartiment à bagages vous permet d'utiliser de manière encore plus souple l'espace de chargement de votre véhicule. Il comprend une sangle, un filet élastique à droite, des œillets d'arrimage, une prise 12 V avec clapet, un éclairage supplémentaire, une fonction Cargo (dossiers de banquette arrière en position droite) et une protection de seuil de chargement en inox.



Toutes finitions

210 €

COMMANDE ÉLECTRIQUE DU HAYON.

La commande électrique du hayon permet de l'ouvrir et de le fermer confortablement d'une simple pression sur le bouton placé à portée de main dans la contre-porte ou sur la clé radiocommandée.

Le hayon peut également être ouvert par la traditionnelle poignée et fermé par une pression sur le bouton placé dans son garnissage intérieur.



Toutes finitions

510 €

SIÈGES M SPORT.

Disponibles uniquement avec la Finition M Sport, sur 128ti et sur M135i xDrive.

M Sport

128ti

M135i xDrive 

510 €



Les Sièges M Sport avec appuis-tête intégrés, assise basse et flancs hauts offrent un meilleur maintien même dans les enchaînements de virages rapides. Les sièges peuvent de plus être adaptés au gabarit de chacun grâce à un réglage intégré de la largeur du dossier.





HABILLEZ
VOTRE BMW SÉRIE 1.
PEINTURES, SELLERIES, INSERTS, JANTES.

PEINTURES UNIES



Unie Alpinweiss¹



Unie Schwarz²

Adressez-vous à votre Concessionnaire BMW pour vous faire une idée plus précise des teintes proposées. Il se fera un plaisir de vous montrer des échantillons et de vous conseiller si vous avez des souhaits particuliers.

PEINTURES MÉTALLISÉES³



Métallisée Glaciersilber



Métallisée Saphirschwarz

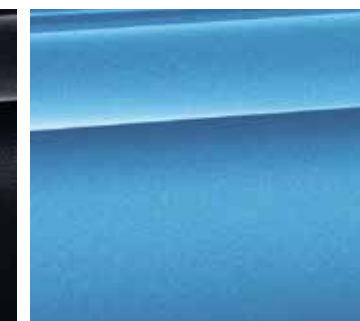

Métallisée Seaside Blue



Métallisée Mineralweiss



Métallisée Mineralgrau



Métallisée Melbourne Rot



Métallisée Sunset Orange

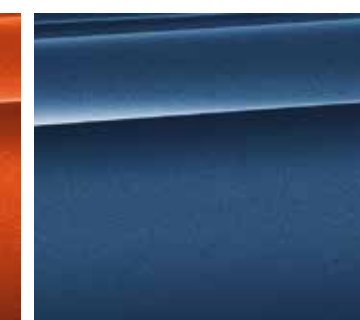

Métallisée Phytonic Blau



Métallisée M Misano Blau



Métallisée Storm Bay

Vous pourrez accéder à toutes les teintes et équipements actuels. Plus d'informations sur www.bmw.fr/configureur

[Nuancier] Le nuancier représenté ici vous donne un premier aperçu des teintes et des matériaux disponibles pour votre BMW. L'expérience ayant montré que certaines teintes d'Origine, tant pour la carrosserie et la sellerie que pour les inserts décoratifs sont difficiles à reproduire.

¹ De série avec la Finition M Sport, sur 128ti et sur M135i xDrive.

² on disponible avec la Finition M Sport, sur 128ti et sur M135i xDrive.





³ De série avec la Finition Business Design.

5. NUANCIERS.

SELLERIES.



Tissu	Tissu/Alcantara	Tissu/Similicuir-Sensatec
 <ul style="list-style-type: none"> <input checked="" type="checkbox"/> Série 1 <input checked="" type="checkbox"/> Lounge <input checked="" type="checkbox"/> Business Design <p>Grid Anthracite</p>	 <ul style="list-style-type: none"> <input checked="" type="checkbox"/> M Sport <p>Disponibile uniquement avec les Sièges M Sport optionnels.</p> <p>Trigon/Schwarz</p>	 <ul style="list-style-type: none"> <input checked="" type="checkbox"/> 128ti <p>Schwarz/Accents rouges</p>

Tissu/Similicuir-Sensatec		
 <ul style="list-style-type: none"> <input checked="" type="checkbox"/> M Sport <p>Schwarz</p>	 <ul style="list-style-type: none"> <input type="checkbox"/> Série 1 <input type="checkbox"/> Lounge <input type="checkbox"/> Business Design <input checked="" type="checkbox"/> Edition Sport <p>Anthracite/Gris</p>	 <ul style="list-style-type: none"> <input type="checkbox"/> Série 1 <input type="checkbox"/> Lounge <input type="checkbox"/> Business Design <input checked="" type="checkbox"/> Edition Sport <p>Anthracite/Orange</p>

Cuir Dakota		
 <ul style="list-style-type: none"> <input type="checkbox"/> Série 1 <input type="checkbox"/> Lounge <input type="checkbox"/> Business Design <input type="checkbox"/> Edition Sport <input type="checkbox"/> M Sport <p>Schwarz</p>	 <ul style="list-style-type: none"> <input type="checkbox"/> M Sport <p>Schwarz/Blau</p>	 <ul style="list-style-type: none"> <input type="checkbox"/> Série 1 <input type="checkbox"/> Lounge <input type="checkbox"/> Business Design <input type="checkbox"/> Edition Sport <input type="checkbox"/> M Sport <p>Magmarot/Schwarz</p>
 <ul style="list-style-type: none"> <input type="checkbox"/> Série 1 <input type="checkbox"/> Lounge <input type="checkbox"/> Business Design <input type="checkbox"/> Edition Sport <input type="checkbox"/> M Sport <p>Mokka</p>		

■ Equipement de série.
□ Equipement optionnel.

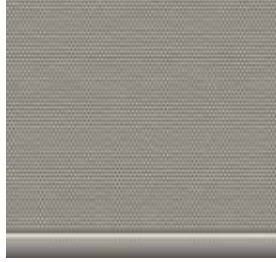
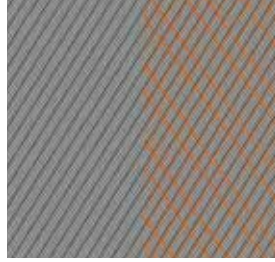
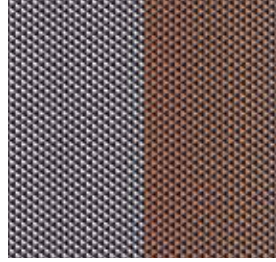
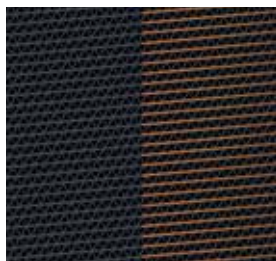
INSERTS DÉCORATIFS.

 <ul style="list-style-type: none"> <input checked="" type="checkbox"/> Série 1 <input checked="" type="checkbox"/> Lounge <input checked="" type="checkbox"/> Business Design <p>Quarzsilver mat grainé</p>	 <ul style="list-style-type: none"> <input type="checkbox"/> Edition Sport <input checked="" type="checkbox"/> M Sport <p>Inserts illuminés "Illuminated Boston"</p>	 <ul style="list-style-type: none"> <input type="checkbox"/> Série 1 <input type="checkbox"/> Lounge <input type="checkbox"/> Business Design <input type="checkbox"/> Edition Sport <input type="checkbox"/> M Sport <p>Inserts illuminés "Illuminated Brooklyn"</p>
 <ul style="list-style-type: none"> <input type="checkbox"/> Série 1 <input type="checkbox"/> Lounge <input type="checkbox"/> Business Design <input checked="" type="checkbox"/> Edition Sport <input type="checkbox"/> M Sport <p>Inserts illuminés "Illuminated Berlin"</p>	 <ul style="list-style-type: none"> <input type="checkbox"/> Série 1 <input type="checkbox"/> Lounge <input type="checkbox"/> Business Design <input type="checkbox"/> Edition Sport <input type="checkbox"/> M Sport <p>Inserts illuminés "Illuminated Nizza"</p>	



5. NUANCIERS.

JANTES ET PNEUMATIQUES OPTIONNELS.

- Equipement de série.
- Equipement optionnel.

Jantes 16"

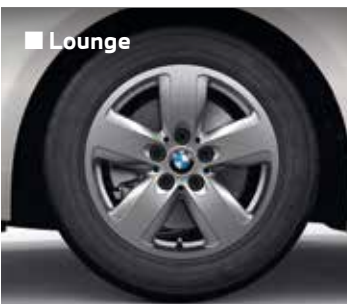

■ Lounge

Jantes en alliage léger 16" style 517, à 5 branches, Ferric Grey

Jantes 17"



- Lounge
- Business Design
- Edition Sport

Jantes en alliage léger 17" style 546, à rayons multiples, Reflex Silver



- Business Design
- Lounge
- Edition Sport

Jantes en alliage léger 17" style 548, à rayons doubles, bicolores Orbit Grey/Aluminium



■ Edition Sport

Jantes en alliage léger 17" style 549, à doubles batons, Orbit Grey

Jantes 18"

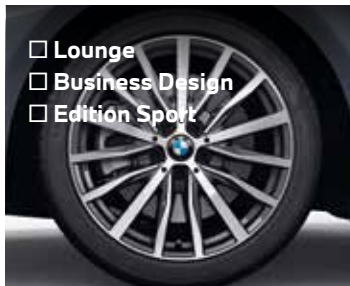

- Lounge
- Business Design
- Edition Sport

Jantes en alliage léger 18" style 488, à rayons multiples, bicolores Orbit Grey/Aluminium

Jantes 18"

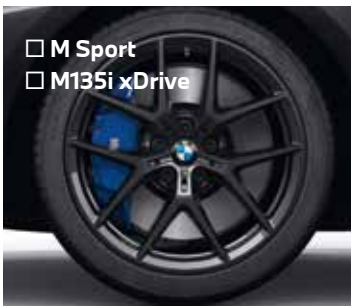

- M Sport
- M135i xDrive

Jantes forgées en alliage léger 18" style 554 M, à rayons en V, Ferric Grey



■ M Sport

Jantes en alliage léger 18" style 819 M, à rayons doubles, bicolores Orbit Grey/Aluminium



■ 128ti

Jantes en alliage léger 18" style 553 M, à rayons doubles, bicolores



■ M135i xDrive

Jantes en alliage léger 18" style 556 M, à rayons doubles, Cerium Grey

Jantes 19"



- M Sport
- M135i xDrive

Jantes en alliage léger 19" style 552 M, à rayons doubles, bicolores



□ M135i xDrive

Jantes en alliage léger 19" style 557 M, à rayons doubles, Cerium Grey

ACCESSOIRES BMW M PERFORMANCE.



M PERFORMANCE PARTS



Becquet de toit en noir brillant

Ajoute une touche esthétique à la poupe de la voiture, tout en contribuant à optimiser l'aérodynamisme. Le becquet arrière est parfaitement assorti au design de la voiture et peut être peint sur demande dans la teinte de cette dernière.



Coques de rétroviseurs extérieurs en carbone

Elles soulignent le caractère high-tech de la voiture et lui ajoutent une touche sportive et personnalisée.



Volant 3 branches en Alcantara
particulièrement agréable au toucher, il permet d'obtenir plus de maintien et de confort en conduite sportive.



Lame avant en noir brillant

Elle améliore l'aérodynamique et ajoute une touche d'exclusivité à la silhouette athlétique de la voiture tout en s'intégrant parfaitement à son design.



Diffuseur arrière en carbone

Entièrement réalisé à la main. Ses nervures aérodynamiques confèrent à l'arrière une allure encore plus sportive.



Jantes M 19" style 555 M à rayons doubles

Alliage léger bicolore "Jet Black", diamantées, rayons à contre-dépeuille: la sportivité jusque dans le moindre détail.

SÉRÉNITÉ À LA CLÉ.

CONTRATS BMW SERVICE.

Les contrats de Garantie Commerciale Étendue, d'Entretien et de Maintenance BMW Service ont été conçus pour que l'entretien de votre BMW soit synonyme de confort et de sérénité.

En souscrivant un contrat BMW Service, vous accédez à une gamme de services et d'opérations de maintenance, pour une totale transparence des coûts d'entretien de votre véhicule.

Vous êtes ainsi certain que les opérations d'entretien et de maintenance de votre véhicule seront effectuées autant de fois que cela s'avère nécessaire sans frais additionnels, dans la limite des services inclus dans votre contrat.

Parce que votre confort et votre plaisir de conduire sont nos priorités, nous vous proposons de choisir parmi 3 niveaux de contrats pour une durée et un kilométrage adaptés à l'utilisation de votre BMW.

Vous pouvez cumuler le contrat de Garantie Commerciale Étendue avec le contrat d'Entretien et le contrat d'Entretien de Maintenance BMW Service pour obtenir une couverture complète.

Contrat de Garantie Commerciale Étendue BMW Service.

BMW REPAIR INCLUSIVE.

- Votre garantie commerciale peut être étendue jusqu'à 5 ans en souscrivant ce contrat.
- Ce contrat doit être souscrit dans la limite de 3 mois après la première date d'immatriculation de votre véhicule.

TARIF		Toutes motorisations
Durée et kilométrage		
3 ans* > 2 + 1 ans		290 €
4 ans* > 2 + 2 ans		590 €
5 ans* > 2 + 3 ans		1120 €

Contrat d'Entretien BMW Service.

BMW SERVICE INCLUSIVE.

PRESTATIONS INCLUSES

- Vidange huile moteur (appoint compris)
- Contrôles périodiques
- Remplacement filtre à air
- Remplacement filtre à carburant
- Remplacement bougies
- Vidange liquide de freins

TARIF	116i 118i 120i 128ti M135i xDrive		116d 118d 120d 120d xDrive	
	Durée et kilométrage			
3 ans > 40 000 Km		435 €		520 €
3 ans > 60 000 Km		770 €		805 €
3 ans > 100 000 Km		1 070 €		1 300 €
4 ans > 60 000 Km		795 €		1 010 €
4 ans > 80 000 Km		1 060 €		1 215 €
4 ans > 100 000 Km		1 105 €		1 310 €
4 ans > 120 000 Km		1 525 €		1 970 €
5 ans > 60 000 Km		855 €		1 045 €
5 ans > 80 000 Km		1 105 €		1 360 €
5 ans > 100 000 Km		1 120 €		1 550 €
6 ans > 120 000 Km		1 635 €		2 020 €

Contrat d'Entretien et de Maintenance BMW Service.

BMW SERVICE INCLUSIVE PLUS.

PRESTATIONS INCLUSES

En plus de celles du contrat d'entretien BMW Service Inclusive :

- Service freins AV (disques & plaquettes)
- Service freins AR (disques & plaquettes)
- Remplacement des pièces d'usure d'embrayage
- Remplacement des balais d'essuie-glaces
- Lavage intérieur / extérieur
- Appoint AdBlue

TARIF	116i 118i 120i 128ti M135i xDrive		116d 118d 120d 120d xDrive	
	Durée et kilométrage			
3 ans > 40 000 Km		1 215 €		1 660 €
3 ans > 60 000 Km		1 835 €		2 135 €
3 ans > 100 000 Km		3 190 €		3 250 €
4 ans > 60 000 Km		1 855 €		2 505 €
4 ans > 80 000 Km		2 870 €		2 920 €
4 ans > 100 000 Km		3 225 €		3 370 €
4 ans > 120 000 Km		4 060 €		4 265 €
5 ans > 60 000 Km		1 990 €		2 900 €
5 ans > 80 000 Km		2 955 €		3 220 €
5 ans > 100 000 Km		3 240 €		3 610 €
6 ans > 120 000 Km		4 290 €		4 540 €

* Extension de la garantie commerciale dans la limite de la durée supplémentaire souscrite (1 an, 2 ans ou 3 ans) ou de 200 000 km, premier des deux termes échus.

7. CARACTÉRISTIQUES TECHNIQUES.

BMW SÉRIE 1.		116i	118i	120i	128ti	M135i xDrive	116d	118d	120d	120d xDrive
Poids										
Poids à vide UE ¹	kg	1395 [1415]	1365 [1395]	[1465]	[1520]	[1600]	1450 [1460]	1480 [1505]	[1525]	[1590]
Poids total admissible	kg	1850 [1870]	1845 [1870]	[1920]	[2000]	[2085]	1925 [1940]	1950 [1980]	[2000]	[2065]
Charge utile	kg	530 [530]	555 [550]	[530]	[555]	[560]	550 [555]	545 [550]	[550]	[550]
Poids remorquable autorisé non freiné ²	kg	695 [705]	680 [695]	[730]	-	-	725 [730]	740 [750]	[750]	[750]
Poids remorquable autorisé freiné sur pente maxi de 12% / pente maxi de 8% ²	kg	1100 [1100] / 1100 [1100]	1300 [1300] / 1300 [1300]	1300 [1300] / 1300 [1300]	-	-	1300 [1300] / 1300 [1300]	1300 [1300] / 1300 [1300]	[1300] / [1300]	[1500] / [1500]
Capacité du compartiment à bagages	l	380 - 1200	380 - 1200	380 - 1200	380 - 1200	380 - 1200	380 - 1200	380 - 1200	380 - 1200	380 - 1200
Moteur BMW TwinPower Turbo										
Cylindres / soupapes		3/4	3/4	4/4	4/4	4/4	3/4	4/4	4/4	4/4
Cylindrée	cm ³	1499	1499	1998	1998	1998	1496	1995	1995	1995
Puissance nominale / régime nominal	ch (kW) / tr/min	109 (80) / 4300 - 6500	136 (100) / 4500 [4500] - 6500	178 (131) / 5000 - 5500	265 (195) / 4750 - 6500	306 (225) / 5000 - 6250	116 (85) / 4000	150 (110) / 4000	190 (140) / 4000	190 (140) / 4000
Couple maxi / régime	Nm/l / min	190 / 1380-3800	220 / 1500-4100	280 / 1350-4200	400 / 1750-4500	450 / 1800-4500	270 / 1750-2250	350 / 1750-2500	400 / 1750-2500	400 / 1750-2500
Transmission										
Type de transmission		Traction	Traction	Traction	Traction	Intégrale	Traction	Traction	Traction	Intégrale
Boîte de vitesses de série		Manu. 6 rapports	Manu. 6 rapports	Auto. 7 rapports	Auto. 8 rapports	Auto. 8 rapports	Manu. 6 rapports	Manu. 6 rapports	Auto. 8 rapports	Auto. 8 rapports
Performances⁴										
Vitesse maximale	km/h	200 [200]	213 [213]	[235]	[250] ³	[250] ³	200 [200]	218 [216]	[231]	[230]
Accélération 0-100 km/h	s	10,6 [10,6]	8,9 (8,8)	[7]	[6,1]	[4,7/4,8]	10,3 [10,1]	8,5 [8,4]	[7,3]	[7,0]
Consommations selon le cycle WLTP⁵										
Consommation mixte combinée	l/100km	5,7/6,4 (5,8/6,5)	5,7/6,4 (5,7/6,4)	[6,0/6,6]	[6,9/7,2]	[7,3/7,5]	4,5 / 5,1 (4,6 / 5,1)	4,6/5,2 (4,8/5,4)	[4,9/5,5]	[5,1/5,7]
Émissions de CO ₂ combinées	g/km	129-146 (133-150)	129-146 (129-146)	[137-151]	[157-164]	[167-172]	118-134 (119-135)	120-135 (126-141)	[129-143]	[134-148]
Norme antipollution (réception par type)		Euro 6d ISC-FCM	Euro 6d ISC-FCM	Euro 6d ISC-FCM	Euro 6d ISC-FCM	Euro 6d ISC-FCM	Euro 6d ISC-FCM	Euro 6d ISC-FCM	Euro 6d ISC-FCM	Euro 6d ISC-FCM
Capacité du réservoir, env.	l	42/50	42/50	50	50	50	42/50	42/50	50	50
Jantes/pneumatiques										
Dimensions pneumatiques		205/55 R16 91 W	205/55 R16 91 W	225/45 R17 91 YXL	225/40 R18 92 YXL	225/40 R18 92 YXL	205/55 R16 91 W	205/55 R16 91 W	225/45 R17 91 YXL	225/45 R17 91 YXL
Dimensions jantes		7J x 16	7J x 16	7,5J x 17	8J x 18	8J x 18	7J x 16	7J x 16	7,5J x 17	7,5J x 17
Matériau		Acier	Alliage léger	Alliage léger	Alliage léger	Alliage léger	Acier	Alliage léger	Alliage léger	Alliage léger

Les valeurs entre [] se rapportent aux modèles équipés d'une boîte de vitesses automatique.

¹ Le poids à vide UE se rapporte à un véhicule avec l'équipement de série et sans équipement en option. Le poids à vide tient compte d'un réservoir rempli à 90 % et de 75 kg pour le conducteur. Les équipements en option peuvent modifier le poids du véhicule, la charge utile et la vitesse maximale en cas d'incidence sur l'aérodynamisme.

² Le poids total effectif de l'attelage ne doit pas dépasser la charge remorquable maximale autorisée plus la charge au point d'attelage maximale autorisée.

³ Limitée électroniquement.

⁴ Les valeurs de performance pour les moteurs essence se rapportent à un carburant de qualité RON 98. Les informations relatives à la consommation se rapportent au fonctionnement avec un carburant de référence conformément au règlement (CE) n° 715/2007 sur le type de véhicule pour lequel la réception a été sollicitée. Les qualités de carburant sans plomb à 91 d'indice RON ou supérieur avec une teneur en éthanol maximale de 10 % (E10) sont autorisées. BMW recommande l'utilisation de supercarburant sans plomb à 95 d'indice RON.

⁵ Les valeurs de consommation de carburant, d'énergie électrique et d'émissions de CO₂ indiquées ont été mesurées conformément à la procédure WLTP. Depuis le 1^{er} septembre 2018, les véhicules légers neufs sont réceptionnés en Europe sur la base de la procédure d'essai harmonisée pour les véhicules légers (WLTP), procédure d'essai permettant de mesurer la consommation de carburant et les émissions de CO₂, plus réaliste que la procédure NEDC précédemment utilisée. Les indications se rapportent à un véhicule doté de l'équipement de série en Allemagne. Les écarts tiennent compte des différences de dimensions au niveau des jantes et des pneumatiques choisis et peuvent varier pendant la configuration.

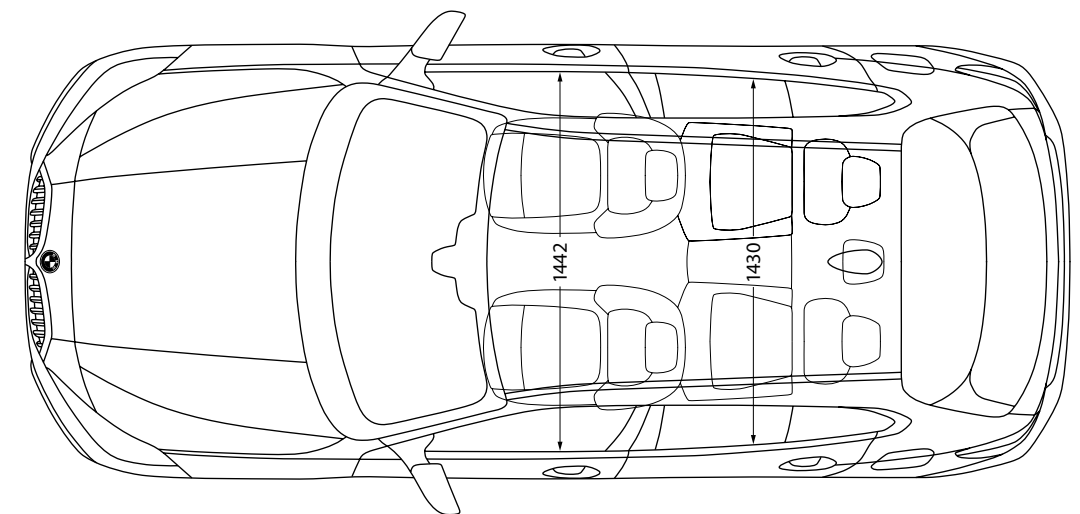
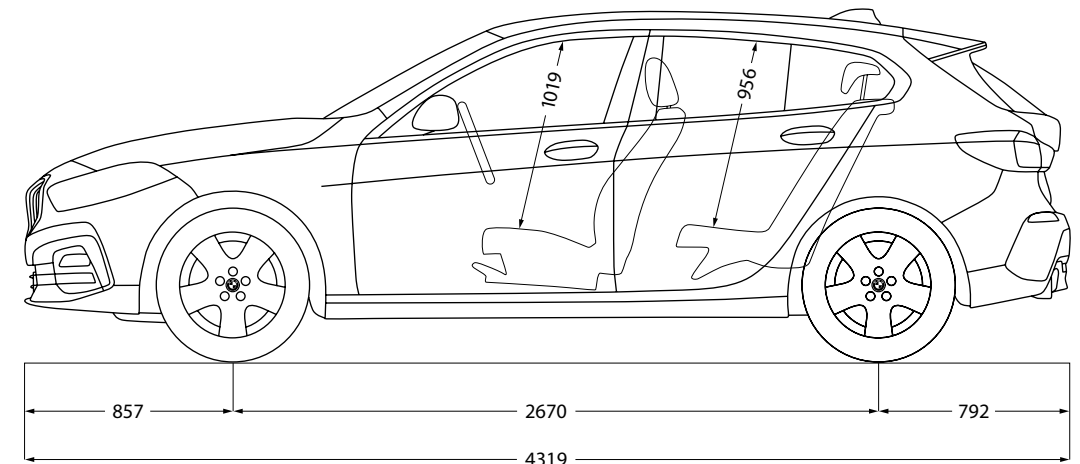
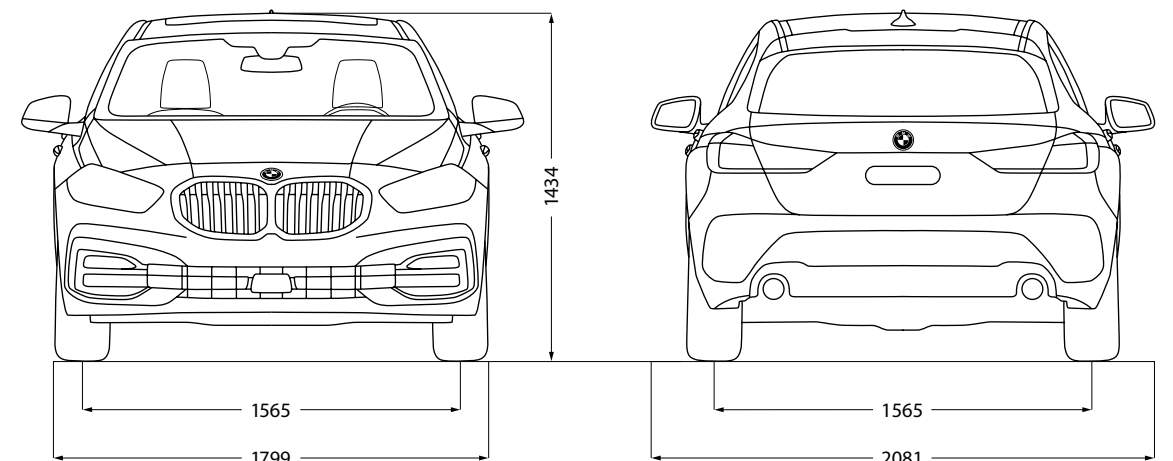



Ce document présente le descriptif des versions, équipements et possibilités de configuration des véhicules (dotation d'équipements de série ou options) tels qu'ils sont commercialisés par BMW France en France. Dans d'autres pays membres de l'Union européenne, les versions, équipements et possibilités de configuration des véhicules (dotation d'équipements de série ou options) proposés peuvent être différents. Les modèles photographiés dans ce document peuvent présenter des équipements ou accessoires qui ne sont pas commercialisés par BMW France en France ou qui sont disponibles moyennant un supplément de prix. Les prix et spécifications mentionnés dans le présent document sont modifiables à tout moment et sans préavis. Veuillez consulter votre Concessionnaire BMW local. Il se fera un plaisir de vous renseigner sur les versions spécifiques à votre pays. Document non contractuel.

THE1 = BMW Série 1
Mars 2021.