



THE Z4

TARIFS AU 01/06/2021.

RESPONSABILITÉ SOCIÉTALE
ET ENVIRONNEMENTALE.

ÊTRE PREMIUM ET RESPONSABLE, PREUVES À L'APPUI.

Chez BMW Group, nous pensons qu'aujourd'hui, un constructeur automobile ne peut être Premium sans mettre la protection de l'environnement et du climat au cœur de ses engagements.

Dès 1973, nous avons créé une direction du Développement Durable au sein de BMW Group.

Notre mission : accélérer notre transition vers une mobilité durable, respectueuse de la planète et de ses ressources.



UNE APPROCHE RESPONSABLE TOUT AU LONG DU CYCLE DE VIE DE NOS VOITURES.

APPROVISIONNEMENT ET PRODUCTION



- Achat direct des approvisionnements en cobalt et lithium pour garantir une extraction respectueuse des droits humains et de l'environnement.
- Aucune terre rare dans nos moteurs électriques de 5^e génération.
- 100% d'énergie renouvelable dans toutes nos usines dans le monde.

USAGE



- Une flotte émettant moins de CO₂ que les objectifs ambitieux fixés par l'Union Européenne.
- Un programme inédit "BMW Points" pour encourager la conduite en mode électrique des modèles hybrides rechargeables.
- Intégration accélérée de motorisations alternatives électriques ou hybrides pour tous nos modèles phares.

RECYCLAGE



- Tous les véhicules BMW Group recyclables à 95% conformément à la réglementation.
- À l'usine BMW de Leipzig, réutilisation des batteries usagées de nos véhicules électriques pour stocker la production du site en électricité éolienne.
- Avec notre partenaire français SNAM, revalorisation à plus de 70% des déchets de batteries haute tension usagées.

À L'HORIZON 2030, DES OBJECTIFS TOUJOURS PLUS AMBITIEUX.

33
%

Réduire de 33% les émissions de CO₂ de chaque véhicule, sur l'ensemble du cycle de vie. Soit 40 millions de tonnes de CO₂, une économie équivalente aux émissions de l'industrie anglaise pendant 1 an !

30
MDS

30 milliards d'euros investis d'ici 2025 en R&D pour développer des technologies plus durables.

N°1

Être la référence des constructeurs en matière d'économie circulaire :
• Accélérer l'intégration de matières recyclées : + 50% pour l'aluminium, + 25% pour l'acier + 20% pour le thermoplastique.
• Recycler les batteries à 96%.

0
CO₂

Dès 2021, atteindre la neutralité carbone dans 100% de nos sites de production.

10
MILLIONS

Dès 2024, 100% d'électricité verte pour la production des cellules de batteries : 10 millions de tonnes de CO₂ économisées.

100
%

100% des voitures produites dans notre usine historique de Munich seront électriques.

DES ENGAGEMENTS MESURÉS ET RECONNUS.

- BMW Group est reconnu comme l'entreprise automobile la plus durable au monde selon la notation internationale "Dow Jones Sustainability Indices World and Europe (DJSI)".
- Selon la plateforme Autoéco, BMW Group est le constructeur le plus actif en France en termes de déclaration de déchets d'atelier avec 92% de son réseau de concessions actif.

Member of
**Dow Jones
Sustainability Indices**
Powered by the S&P Global CSA

BMW Z4.

SOMMAIRE.

MOTORISATIONS DISPONIBLES	10
ÉQUIPEMENTS DE SÉRIE	14
FINITIONS	18
TARIFS ET LOYERS	22
ÉQUIPEMENTS OPTIONNELS	24
NUANCIERS	
LE NUANCIER EXTÉRIEUR	31
LES SELLERIES ET INSERTS	32
LES JANTES ET PNEUMATIQUES	34
LES ACCESSOIRES D'ORIGINE	35
CONTRATS BMW SERVICE	36
CARACTÉRISTIQUES TECHNIQUES	38



@BMWFrance



@BMWFrance



@bmwfrance



BMW Z4.
ROADSTAR*.

* Star de la route.

BMW Z4 M40i dans la teinte de carrosserie "San Francisco Rot" présentée avec options.



10 SECONDES.

LE TEMPS QU'IL VOUS FAUT
POUR DÉCAPOTER,
TOUT EN ROULANT JUSQU'À 50 KM/H.

BMW Z4 M40i dans la teinte de carrosserie "San Francisco Rot" présentée avec options.

1. MOTORISATIONS



LES MOTORISATIONS DISPONIBLES.



BMW Z4.

ESSENCE	Puissance	Moteur	Boîte de vitesses		Accélération 0-100 km/h	Emissions de CO ₂ combinées* (g/km)	Consommation mixte combinée* (l/100 km)
			manuelle	auto.			
sDrive20i	197 ch	4 cyl.	de série	en option	6,8 [6,6]	161-165 [161-165]	7,1-7,2 [7,1-7,2]
sDrive30i	258 ch	4 cyl.	-	de série	5,4	[161-166]	[7,1-7,3]
M40i 	340 ch	6 cyl.	-	de série	4,5	[181-182]	[7,9-8,0]

* Depuis le 1er septembre 2018, les véhicules légers neufs sont réceptionnés en Europe sur la base de la procédure d'essai harmonisée pour les véhicules légers (WLTP), procédure d'essai permettant de mesurer la consommation de carburant et les émissions de CO₂, plus réaliste que la procédure NEDC précédemment utilisée. Les valeurs entre [] se rapportent aux modèles équipés d'une boîte de vitesses automatique.

PLUS AGILE, PLUS RAPIDE, PLUS SOBRE.

Disponibles uniquement en motorisation Essence, tous les modèles BMW Z4 sont équipés de moteurs **BMW TwinPower Turbo** combinant dynamisme et efficacité grâce à des systèmes d'injection de pointe, une gestion variable de la puissance et une technologie de suralimentation maîtrisée.

Ces moteurs, inspirés par la technologie **BMW EfficientDynamics**, permettent un déploiement de puissance et des réponses spontanées dès les bas régimes, tout en se montrant sobres et peu polluants. BMW EfficientDynamics rassemble un ensemble de technologies influant sur la motorisation, la conception générale de la voiture et la gestion intelligente de l'énergie.

La conception **BMW EfficientLightWeight** met en œuvre des matériaux high-tech ultra-légers comme l'aluminium et le carbone avec, à la clé, plus de dynamisme conjugué à un gain de stabilité, de sécurité et de confort.

Depuis 2000, ces technologies ont permis à BMW de réduire de 33 % les émissions de CO₂ de sa flotte.

Le Contrôle de la Transmission intervient en courbe pour transmettre davantage de couple aux roues extérieures au virage qu'aux roues intérieures et ralentir ces dernières. Résultat : une sécurité et un comportement dynamique améliorés.

Les systèmes de régulation du comportement dynamique vous assistent dans les situations délicates : l'**ABS** permet de conserver la manœuvrabilité de la voiture en cas de freinage d'urgence. **Le système anti-patinage DSC** (Contrôle Dynamique de la Stabilité) évite les pertes d'adhérence en freinant individuellement les roues.

Le Différentiel Autobloquant M Sport de série sur la motorisation M40i et optionnel sur la motorisation sDrive30i optimise la motricité et la stabilité lors des changements de voie et des accélérations en sortie de virage, dans les virages à vitesse soutenue et sur les revêtements présentant des coefficients d'adhérence différents. Il agit grâce à un système de blocage à lamelles à commande électronique qui réduit les écarts de vitesse de rotation entre les roues arrière.

ELLE S'ADAPTE À VOTRE CONDUITE.

En option, vous pouvez adapter la suspension de votre véhicule à votre style de conduite :

- **Les Suspensions DirectDrive¹** avec abaissement d'environ 10 mm se caractérisent par une configuration sportive des trains roulants avec des ressorts de suspension plus courts et des amortisseurs plus fermes.

- **Les Suspensions SelectDrive M¹** abaissent la caisse de 10 mm, pour conjuguer confort, dynamisme et sécurité maximale. Le conducteur peut sélectionner son mode de conduite : mode ECO PRO, COMFORT, SPORT ou ADAPTIVE (analyse la route et choisit le mode de conduite approprié).



¹ Équipement disponible en option.



ZOOM SUR LA BMW Z4 M40i.



PLAISIRS SANS LIMITE.

Inspirée du sport automobile, la BMW Z4 M40i est née sous le signe d'une dynamique et d'une agilité exceptionnelles : un roadster créé pour assouvir, en une accélération, la soif de liberté.

Le plaisir de conduire ne connaît aucune limite au volant de la BMW Z4 M40i, un roadster, dans sa version la plus aboutie : décapotable, sportif et authentique.



Faite de sportivité et d'agilité.

La BMW Z4 M40i prouve sur la route ses origines sportives. Grâce aux techniques les plus modernes, une propulsion et des composants de suspension innovants, elle affiche des performances impressionnantes en faisant preuve d'un dynamisme de classe supérieure.

La BMW Z4 M40i est dotée d'un moteur essence 6 cylindres en ligne BMW TwinPower Turbo dernière génération qui se distingue par sa puissance, sa souplesse et ses sonorités envoûtantes.

Grâce aux technologies telles que le double VANOS et à son turbocompresseur TwinScroll, il délivre une puissance de 340 chevaux et ne consomme en moyenne que 7,4 litres aux 100 km.

340
CH

500
NM DE
COUPLE

4.5
SEC
0-100 KM/H

LES ÉQUIPEMENTS SPÉCIFIQUES.

Design.

- Calandre "Mesheffect" avec applications en "Cerium Grey"
- Contours de calandre en "Cerium Grey"
- Coques de rétroviseurs extérieur en "Cerium Grey"
- Désignation du modèle et de la motorisation en "Cerium Grey"
- Diffuseur arrière en "Dark Shadow" avec 1 sortie d'échappement trapézoïdale de chaque côté en "Cerium Grey"
- Kit aérodynamique M
- Jantes en alliage 18" style 798 M
- Seuils de portes avec inscriptions "M40i"
- Shadow Line brillant BMW Individual

Sécurité et dynamisme.

- Différentiel Autobloquant M Sport
- Freins M Sport
- Suspensions SelectDrive

Confort et Fonctionnalités.

- Alarme antivol
- Éclairage d'ambiance
- Feux de route anti-éblouissement
- Inserts décoratifs en Aluminium "Hexagon"
- Pack Advanced Full LED
- Sellerie Cuir Vernasca/Alcantara Schwarz avec surpiqûres bleues
- Sièges Advanced M Sport
- Tableau de bord en Similicuir Sensatec
- Volant M gainé cuir



Freins M Sport.

Les Freins M Sport à étriers fixes à 4 pistons à l'avant et étriers flottants mono-piston à l'arrière, peints en bleu avec logo M, comportent des disques surdimensionnés offrant une puissance de freinage particulièrement élevée.



Suspensions SelectDrive M.

Les Suspensions SelectDrive M adaptent en permanence l'amortissement à pilotage électronique à l'état de la route et à la situation de conduite. Via le sélecteur de mode de conduite, le conducteur peut en outre paramétrer les trains roulants en fonction de son style de conduite et de son humeur - de confortables à très sportifs avec une agilité exceptionnelle.

Différentiel Autobloquant M Sport.

Grâce à un système électronique de blocage à lamelles qui réduit les écarts de vitesse de rotation entre les roues arrière, le différentiel autobloquant M Sport optimise la motricité et la stabilité du véhicule lors des accélérations en sortie de virage, dans les virages à vitesse soutenue ou sur les revêtements présentant des coefficients d'adhérence différents.



BMW Z4 M40i dans la teinte de carrosserie métallisée "Frozen Grey II" présentée avec options.

2. ÉQUIPEMENTS DE SÉRIE.

LES ÉQUIPEMENTS DE SÉRIE.

DESIGN.

- Contours de calandre chromés et doubles barreaux verticaux
- Double sorties d'échappement rondes en chrome brillant, à gauche et à droite
- Feux arrière surteintés
- Inserts décoratifs "Quartzsilver" mat grainé avec accents en chrome perlé

SÉCURITÉ ET DYNAMISME.

- Airbags de tête avant et arrière avec voile de protection contre les débris de verre
- Airbags frontaux conducteur et passager avant
- Airbags latéraux avant
- Airbag passager déconnectable
- Anti-démarrage électronique
- Appel d'Urgence intelligent
- Attention Assist : signale la perte de vigilance du conducteur
- Avertisseur de risque de collision (détection par caméra)
- Ceintures de sécurité à trois points (tous les sièges) avec prétensionneur pyrotechnique et limiteur de tension
- Contrôle de la transmission pour favoriser une inscription dynamique dans le virage
- Contrôle Dynamique de la Stabilité DSC+ avec fonctionnalités étendues
- Contrôle Dynamique de la Traction DTC
- Différentiel à blocage électronique pour optimiser la motricité
- Direction Servotronic M à assistance variable en fonction de la vitesse
- Direction DirectDrive à démultiplication variable

- Jantes en alliage 17" style 768, à rayons en V, Runflat
- Seuils de portes en Aluminium avec inscription "BMW"
- Sièges Sport avec appuis-tête intégrés
- Sellerie Cuir Vernasca Schwarz
- Volant Sport gainé cuir

- Feux de stop dynamiques
- Fixations i-Size pour le siège passager
- Frein de parking électronique
- Freinage :
 - Aide au démarrage en côte, pré-charge du circuit de freinage au lever de pied, séchage des disques de freins, compensation du fading
 - Freins à disques ventilés à l'avant
 - Système anti-blocage des roues ABS
 - Contrôle de freinage en courbe CBC
- Indicateur de maintenance CBS tenant compte des conditions de conduite
- Mesure individuelle de pression des pneumatiques
- Système anti-collision à basse vitesse (freinage d'urgence automatique pour éviter un choc ou en réduire la portée)
- Triangle de présignalisation avec kit de premiers secours
- Verrouillage automatique des portes dès 15 km/h environ



Le Contrôle de la Transmission

intervient en courbe en transmettant davantage de couple aux roues extérieures au virage qu'aux roues intérieures, pour ralentir ces dernières. La voiture s'inscrit de manière optimale dans le virage. Résultat : une sécurité et un comportement dynamique améliorés.

CONFORT ET FONCTIONNALITÉS.

- Accoudoir central avec rangements intégrés
- Allumage automatique des projecteurs
- Boîte de vitesses manuelle à 6 rapports (sDrive20i)
- Boîte de vitesses automatique Sport à 8 rapports avec palettes au volant (sDrive30i, M40i)
- Climatisation automatique bi-zone
- Connectivité avancée
- Démarrage sans clé via le bouton Start/Stop
- Éclairage d'accueil et d'accompagnement
- Écrous de roues antivol
- Filet anti-remous
- Hotspot Wi-Fi
- Interface Bluetooth pour téléphone portable
- Kit éclairage :
 - Éclairage des miroirs de courtoisie
 - Éclairage du rangement de la console centrale
 - Éclairage de l'espace pour les jambes
 - Éclairage de sortie dans les portes
- Éclairage de la zone d'accès à la voiture dans les poignées extérieur des portes

- Kit rangement :
 - Quatre points d'arrimage dans le coffre
 - Filet multi-usage
 - Deux crochets multifonctions à droite et à gauche du coffre
- Limiteur et régulateur de vitesse
- Projecteurs avant Full LED
- Prise 12V dans la console centrale
- Radars de stationnement avant et arrière
- Rétroviseur intérieur électrochrome
- Rétroviseurs extérieurs rabattable électriquement, électrochrome à gauche
- Sièges conducteur et passager réglables en hauteur
- Système Hi-Fi 10 haut-parleurs
- Tapis de sol en velours
- Trappe à ski rabattable
- Tuner radio numérique DAB



BMW Z4 sDrive20i dans la teinte de carrosserie métallisée "Glaciersilver" avec jantes optionnelles.

2. ÉQUIPEMENTS DE SÉRIE

ZOOM SUR VOS SERVICES CONNECTÉS.

MIEUX CONNECTÉ. ENCORE PLUS LIBRE.

Connectée en 4G à Internet via sa carte Sim intégrée, votre BMW vous propose un écosystème complet de services : navigation, télémaintenance, conciergerie, divertissement...

Grâce à des interfaces équipées de technologies d'Intelligence Artificielle, vous pilotez vos fonctionnalités de manière intuitive, tout en restant entièrement concentré sur votre conduite. Montez à bord d'un univers de services connectés !

BMW LIVE COCKPIT NAVIGATION PRO.

Système, connexions, interfaces et services essentiels.

 **Affichage conducteur**
Combiné d'instrumentation 10,25" haute résolution

 **Écran central**
Écran tactile 12,3" avec fonction d'écran partagé

 **Système d'exploitation BMW OS 7.0**
Affichage des informations en temps réel.
Supporté sur un disque dur 20 Go

 **Connectivité sans fil**

- Carte SIM câblée avec le réseau 4G dans le véhicule
- Bluetooth + WiFi

 **Connexions : 2 ports USB.**

Vos interfaces pour commander vos services :

 **BMW iDrive Controller**
Molette avec pavé tactile intégré. Reconnaît un caractère tracé avec le doigt sur le haut de la molette.

 **BMW Intelligent Personal Assistant**
Fonctionne avec un système d'intelligence artificielle apprenant les préférences du conducteur.
Via l'expression "Dis BMW" ou un mot de commande personnalisé, l'assistant vocal intelligent :

- permet de piloter par la voix vos fonctionnalités connectées
- vous aide à connaître votre BMW et à l'utiliser de façon optimale
- répond à vos questions sur les fonctions et l'état de votre BMW

Vos services essentiels :

 **Système de navigation BMW**
Avec mise à jour automatique des cartes de navigation Over the Air (3 ans)

 **Appel d'Urgence Intelligent**
Alerte la centrale de surveillance BMW en cas d'accident :

- Transmission de la position et d'informations sur la gravité des dommages
- Peut être déclenché manuellement pour venir en aide à un autre véhicule

 **Téléservices BMW**
Vos services de télémaintenance intégrés :

- Envoi automatique d'informations techniques à votre concessionnaire
- Détection et préparation de la prochaine échéance d'entretien
- En cas de panne, demande d'assistance

 **BMW Connected (3 ans)**
Passerelle entre votre smartphone et votre BMW :

- Envoyer votre trajet à votre BMW via l'application My BMW
- Une fois votre BMW garée, plan d'accès piéton à votre rendez-vous...



PACK CONNECTED PRO.

Votre pack de services associés.

 **"Ma BMW à Distance" (3 ans)**
Transformer votre smartphone en télécommande de votre BMW : (dé)verrouillage, localisation de la voiture, appel de phares, ventilation, consultation de statuts de la voiture.

 **Remote 3D View - Vue 3D à distance (3 ans)**
(uniquement en combinaison avec l'option "Park Assist Plus")
Permet l'observation de l'environnement du véhicule via l'application smartphone My BMW. La photo peut être récupérée sur le smartphone sous une représentation 3D.

 **Conciergerie (3 ans)**

- Service 24h/7j en français même depuis l'étranger
- Recherche et réservation d'hôtels ou de restaurants
- Réception des informations directement dans le système de navigation

 **Information Trafic en Temps Réel (3 ans)**

- Conditions de circulation et suggestion d'itinéraires (Europe).
- Fonctionnalité OSPI : affichage des probabilités de trouver une place de stationnement (à Paris, Lyon, Marseille, Toulouse, Nice, Nantes).

 **Préparation Intégration Smartphone (durée illimitée)**

- Apple CarPlay™ : affiche et pilote vos applications iPhone telles que Téléphone, Musique, Messages, Plans...
- Google Android Auto™ : affiche et pilote vos applications Android et utiliser la commande vocale "OK Google" pour téléphoner, obtenir un itinéraire, accéder aux contacts...

 **In-Car Experiences (3 ans)**
Accéder via l'assistant vocal à un programme vitalisant ou relaxant à bord

 **Amazon Alexa (3 ans)**
Commander la Smart Home, la météo, le calendrier, les actualités, les services de streaming comme Amazon Music, ou répondre à une question d'ordre général

 **Connected Music (3 ans)**
Retrouver votre compte premium Spotify directement dans le véhicule via la carte SIM intégrée.

 **BMW Music (proposé à l'essai 3 mois)**
Accéder à plus de 60 millions de titres en streaming (uniquement dans la voiture)
(puis souscription possible sur le ConnectedDrive Store pour 89€/an)





CHOISISSEZ
VOTRE FINITION.

DEUX FINITIONS : VUE D'ENSEMBLE.

Deux finitions différentes vous sont proposées. Chacune vous permet de typer votre BMW à votre image et à votre goût au travers d'éléments de design, mais aussi de confort et de fonctionnalités.

Le schéma ci-dessous vous permet de repérer comment se positionnent ces 2 finitions, la Finition Z4 correspondant à la finition de série. Ces finitions sont proposées uniquement sur les motorisations sDrive20i et sDrive30i.

La déclinaison M40i dispose d'un équipement spécifique (rendez-vous page 12).



BMW M40i

Voir ses équipements spécifiques page 12.

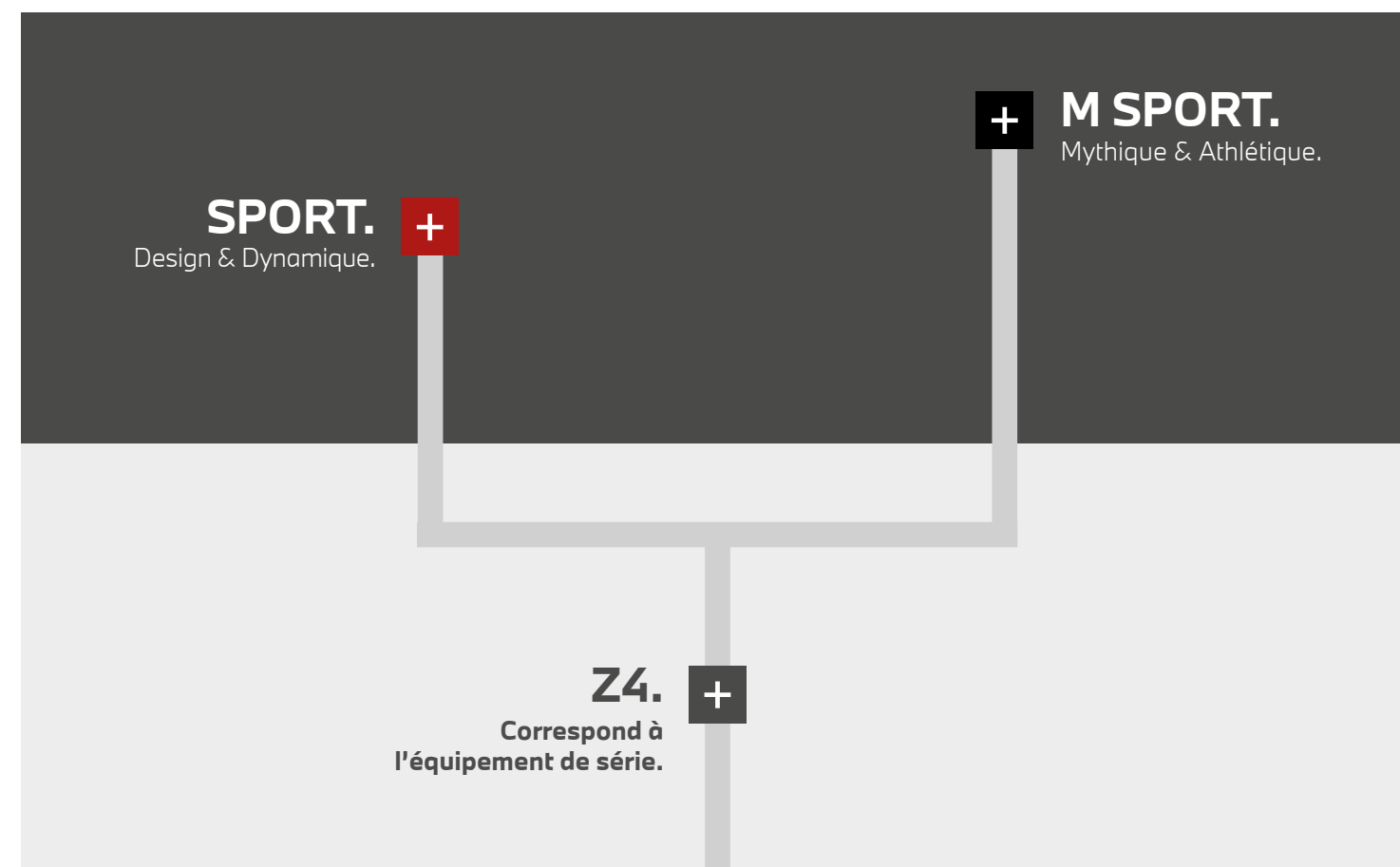

Pour aller plus loin dans la personnalisation de votre BMW, vous pouvez choisir de nombreux équipements optionnels. Retrouvez les 4 packs que nous vous proposons et quelques options particulièrement innovantes à partir de la page 24 :

+ Pack Innovation.

Le must des technologies innovantes.

+ Connectivité Avancée.

Avec Hotspot Wi-Fi et recharge par induction.

+ Park Assist.

Facilite le stationnement de votre BMW Z4.

+ Pack Advanced Full LED.

Éclairage High-Tech.

+ Pack Confort.

Votre BMW vous réserve le meilleur accueil.

+ Drive Assist.

Votre sécurité en tête.

3. FINITIONS.

■ FINITION SPORT.

En plus des éléments de la Finition Z4 :

Design.

- Aluminium Line Satiné BMW Individual
- Arceaux de sécurité en Aluminium satiné
- Boucliers avant et arrière avec des éléments décoratifs spécifiques en Noir Brillant
- Coques de rétroviseurs extérieurs en Noir Brillant
- Ceintures de sécurité spécifiques avec liseré gris
- Clés avec application chromée
- Diffuseurs aérodynamiques latéraux "Air Breather" en Noir Brillant
- Grilles de calandres BMW "Mesheffect" en Aluminium satiné et contours en chrome brillant
- Inserts décoratifs Noir Brillant
- Jantes en alliage léger 18" style 770 à rayons en V, bicolores Orbit Grey
- Seuils de porte en aluminium avec inscription "BMW"

Confort et Fonctionnalités.

- Éclairage d'ambiance
- Sièges Advanced M Sport
- Sellerie en Cuir Vernasca avec surpiqûres contrastantes
- Tableau de bord en Similicuir Sensatec



■ FINITION M SPORT.

En plus des éléments de la Finition Z4 :

Design.

- Badges latéraux M sur les flancs
- Clés avec logo M spécifique
- Diffuseur arrière en Dark Shadow métallisé
- Grilles de calandre BMW "Mesheffect" en Aluminium satiné et contours en Chrome Brillant
- Inserts décoratifs Noir Brillant
- Jantes en alliage léger 18" style 798 M à rayons doubles, bicolores "Ferric Grey"
- Kit aérodynamique M
- Seuils de porte M, tapis de sol M exclusifs, pédales M et repose-pieds M
- Shadow Line brillant BMW Individual
- Volant M gainé cuir

Confort et Fonctionnalités.

- Pack Advanced Full LED
 - Projecteurs directionnels
 - Feux de route anti-éblouissement permanents BMW SelectiveBeam
- Freins M Sport (sDrive30i uniquement)
- Alarme antivol
- Sellerie Cuir Vernasca/Alcantara Schwarz avec surpiqûres contrastantes bleues
- Sièges Advanced M Sport
- Suspensions DirectDrive
- Tableau de bord en Similicuir Sensatec



BMW Z4 sDrive30i dans la teinte de carrosserie métallisée "Mineralweiss" présentée avec options.



BMW Z4 sDrive30i dans la teinte de carrosserie métallisée "Misano Blau" présentée avec options.



TARIFS ET LOYERS.

BMW Z4.	Puisissance fiscale	Emissions de CO ₂ combinées* (g/km)	Malus (€)*	Z4	Sport	M Sport	
				ESSENCE			
Z4 sDrive20i	197 ch	11 CV	161-165 [161-165]	1629 - 2205 [1629-2205]	46 650 €	51 200 €	52 950 €
Z4 sDrive30i	258 ch	15 CV	[161-166]	[1629-2370]	55 050 €	59 600 €	60 950 €
Z4 M40i	340 ch	22 CV	[181-182]	[6039-6375]		 67 650 €	

* Depuis le 1^{er} septembre 2018, les véhicules légers neufs sont réceptionnés en Europe sur la base de la procédure d'essai harmonisée pour les véhicules légers (WLTP), procédure d'essai permettant de mesurer la consommation de carburant et les émissions de CO₂, plus réaliste que la procédure NEDC précédemment utilisée. Renseignez-vous auprès de votre concessionnaire pour connaître les valeurs d'émission de CO₂ correspondant aux véhicules configurés pour le marché français et le montant du malus en résultant pour les modèles sur lesquels se porte votre intérêt.

[†]Finition réservée aux seuls clients Entreprises.

Votre nouvelle BMW Z4 sDrive20i à partir de 550 €/mois.

Avec majoration du premier loyer de 6 100 €*. Entretien et extension de garantie inclus.**

***Exemple pour une BMW Z4 Roadster sDrive20i. Location Longue Durée sur 36 mois et pour 30 000 km intégrant l'entretien et l'extension de garantie. 36 loyers linéaires : 548,10 €/mois, et avec majoration du premier loyer de 6 028,62 €.**

Offre réservée aux particuliers, valable pour toute commande d'une BMW Z4 sDrive 20i jusqu'au 30/09/2021 dans les concessions BMW participantes. Exclusion faite des montants relatifs aux bonus ou malus écologiques susceptibles de s'appliquer.

Sous réserve d'acceptation par BMW Financial Services - Département de BMW Finance - SNC au capital de 87 000 000 € - RCS Versailles B 343 606 448 TVA FR 65 343 606 448. Courtier en Assurances immatriculé à l'ORIAS n°07 008 883 (www.orias.fr).

Consommation mixte combinée : 7,1-7,2 l/100 km. Émissions de CO₂ combinées : 161-165 g/km selon la norme européenne WLTP.



Les valeurs d'émission de CO₂ et de consommation d'énergie mesurées sur la base du cycle d'homologation WLTP correspondent à des valeurs européennes. Renseignez-vous auprès de votre concessionnaire pour connaître les valeurs de consommation et d'émission de CO₂ correspondant aux véhicules configurés pour le marché français pour les modèles sur lesquels se porte votre intérêt.

**Hors pièces d'usure.



BMW FINANCIAL SERVICES

LES AVANTAGES DE NOS SOLUTIONS PASSLEASE LOA ET PASSLEASE LLD.

-  **Zéro contrainte :** Quel que soit votre choix en fin de contrat, aucune démarche liée à la revente n'est nécessaire. Vous évitez les contraintes administratives liées à une transaction et les éventuels frais de dépréciation.
-  **Des économies :** Cette solution de financement vous permet aussi de maîtriser vos charges mensuelles. Si vous êtes un professionnel, il n'y a pas de comptabilisation du véhicule au bilan de la société : vous préservez votre capacité d'endettement.
-  **Des privilèges :** Avec les solutions PassLease LOA et PassLease LLD, BMW vous fait bénéficier de l'extension de garantie constructeur jusqu'à la fin de votre contrat pour tout financement d'une voiture neuve.

Pour connaître le détail des options disponibles sur la Nouvelle BMW Série 5 Berline ainsi que leur tarif, veuillez consulter notre site internet www.bmw.fr ou vous rapprocher de votre Concessionnaire BMW.

Les prix maximum conseillés, tels qu'ils figurent dans ce catalogue, comprennent le prix TTC du véhicule aux spécifications standard et les frais de préparation à la route du véhicule y compris les frais de transport et la fourniture des plaques d'immatriculation définitives. Les prix mentionnés dans le présent tarif ne concernent que les véhicules proposés à la vente par les Concessionnaires membres du réseau BMW Group France selon les spécifications propres au territoire français.



PERSONNALISEZ
VOTRE BMW.
PACKS ET ÉQUIPEMENTS OPTIONNELS.

PACK INNOVATION.

Le meilleur de la technologie BMW.

Comprend les options :

- Affichage Tête Haute
- Alarme antivol
- Drive Assist (voir page 26)
- Pack Advanced Full LED
- Régulateur de vitesse actif ACC+ avec fonction Stop&Go

Z4 Sport	3 590 €
M Sport M40i 	2 210 €



L'Affichage Tête Haute couleur

affiche, par le biais d'un système de projection optique, les informations importantes pour la conduite dans le champ de vision du conducteur.



L'alarme antivol

avec protection anti-effraction, capteur d'inclinaison, sirène auto-alimentée et système de surveillance de l'habitacle procède à la surveillance des portes, du capot moteur et du volet de coffre.



Le Pack Advanced Full LED

pour feux de croisement et feux de route à technologie LED comprend entre autres les projecteurs directionnels et les feux de route anti-éblouissement.



Le régulateur de vitesse actif ACC+

avec fonction Stop&Go régule automatiquement la distance par rapport au véhicule précédent ainsi que la vitesse jusqu'à l'arrêt complet.

5. ÉQUIPEMENTS OPTIONNELS.

DRIVE ASSIST.

Fonctionnalités d'assistance à la conduite :

- **Speed Limit Info**
Indicateur de limitation de vitesse et d'interdiction de dépassement.
- **Protection des piétons et des cyclistes**
- **Détection de collision avant avec freinage**
- **Avertisseur de changement de ligne**
Vibration du volant si le véhicule change de voie sans clignotant.
- **Avertisseur d'angle mort**
Affiche un signal dans les rétroviseurs extérieurs lorsqu'un changement de voie présente un danger.
- **Avertisseur de collision arrière**
En cas de risque de collision, déclenche les feux de détresse, tend les ceintures de sécurité, redresse les dossiers et ferme les fenêtres.

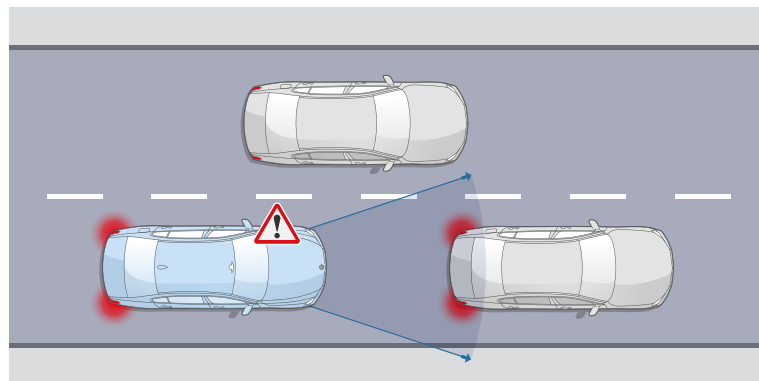
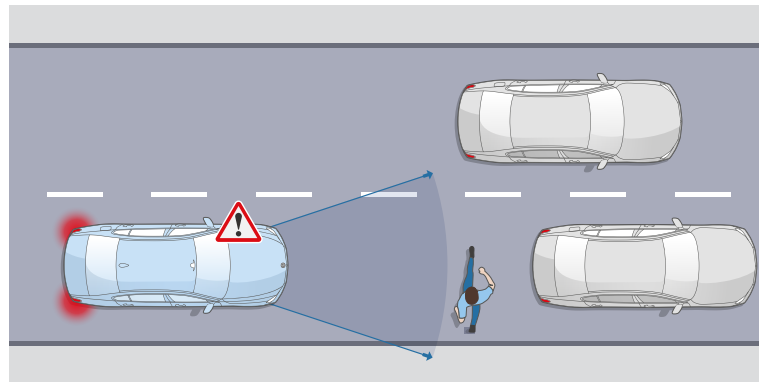

Z4	900 €
Sport	
M Sport	
M40i 	

Protection piétons et cyclistes

- Jusqu'à 65 km/h, le système détecte un risque de collision avant :
- Déclenche un affichage sur le tableau de bord et un signal sonore.
 - En l'absence de réaction, intervient sur les freins.

Détection de collision avant avec freinage

- Jusqu'à 85 km/h, le système détecte un risque de collision avant :
- Déclenche un affichage sur le tableau de bord et un signal sonore.
 - En l'absence de réaction, il amorce un freinage d'urgence.

Speed Limit Info

vous évite d'être pris en défaut dans votre conduite.
Pour plus d'efficacité, l'affichage des limitations de vitesse et des interdictions de dépassement se fait à la fois sur le tableau de bord et dans l'affichage Tête Haute HUD en couleur (en option).

PARK ASSIST.

Fonctionnalités d'assistance au stationnement :

- **Assistant de marche arrière**
- **Assistant de stationnement**
- **Caméra de recul**
Vue grand angle de l'arrière du véhicule avec visualisation de la trajectoire sous un rayon de braquage maximum.

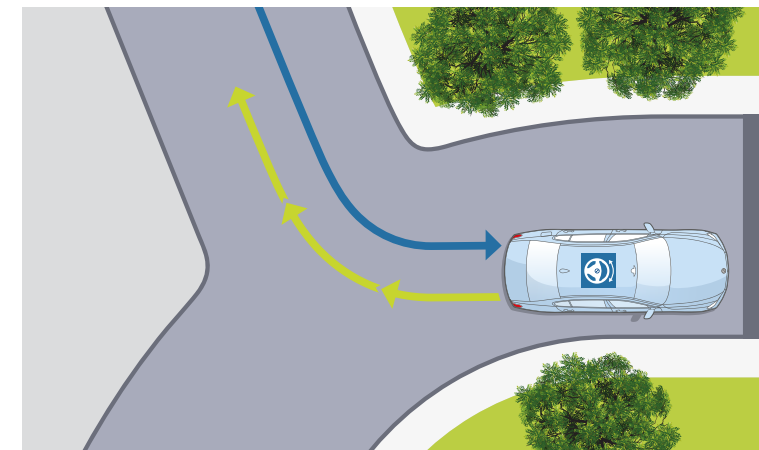
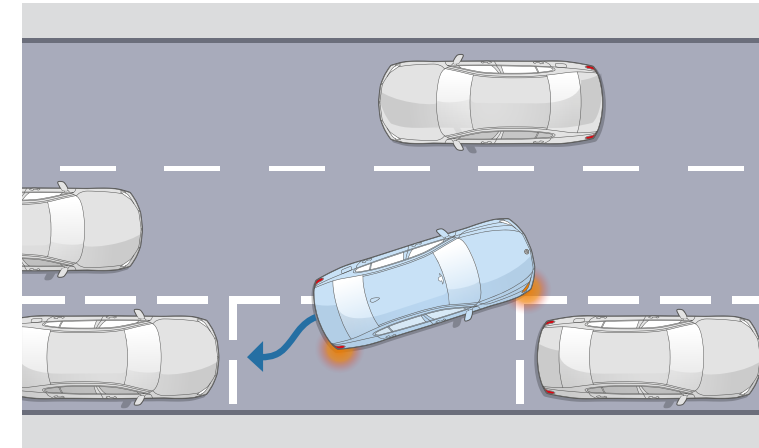

Z4	650 €
Sport	
M Sport	
M40i 	

Assistant de stationnement

Jusqu'à 35 km/h, repère un emplacement en passant devant.
Gère automatiquement toutes les manœuvres d'un créneau ou d'une place perpendiculaire à la chaussée.

Assistant de marche arrière

Mémoire les 50 derniers mètres parcourus en marche avant, afin de pouvoir reproduire le chemin en marche arrière, par exemple dans un parking ou une impasse.

5. ÉQUIPEMENTS OPTIONNELS.

PACK CONFORT.

Votre BMW vous réserve le meilleur accueil.

Comprend les éléments suivants :

- Accès Confort avec préparation BMW Digital Key
- Appui lombaire ajustable pour sièges avant
- Sièges chauffants
- Volant chauffant



Z4	1160 €
Sport	
M Sport	
M40i 	

La clé numérique **Digital Key** permet d'accéder au véhicule et de le démarrer. L'**Accès Confort** permet également d'ouvrir les portes conducteur et passager et de démarrer le véhicule sur pression d'un bouton sans avoir à sortir la clé de la poche.

Grâce au **Volant chauffant**, d'une pression sur un bouton, la jante du volant est chauffée en quelques instants pour plus de confort, en particulier en hiver.

Avant même que le moteur n'ait atteint sa température de fonctionnement, les **Sièges avant chauffants** dotés de trois niveaux de réglage permettent de bénéficier rapidement d'une chaleur agréable.

ALARME ANTIVOL.

Avec protection anti-effraction, capteur d'inclinaison, sirène auto-alimentée et système de surveillance de l'habitacle procède à la surveillance des portes, du capot moteur et du volet de coffre.

Z4	500 €
Sport	
M Sport	inclus
M40i 	





HABILLEZ
VOTRE BMW Z4.
PEINTURES, SELLERIES, INSERTS, JANTES.

Peintures unies



Adressez-vous à votre Concessionnaire BMW pour vous faire une idée plus précise des teintes proposées. Il se fera un plaisir de vous montrer des échantillons et de vous conseiller si vous avez des souhaits particuliers.

Unie Alpinweiss

Peintures métallisées (en option)



Métallisée Glaciersilber



Métallisée Mineralweiss¹



Métallisée Saphirschwarz



Métallisée Mediterraneanblau¹

BMW Individual



Métallisée San Francisco rot

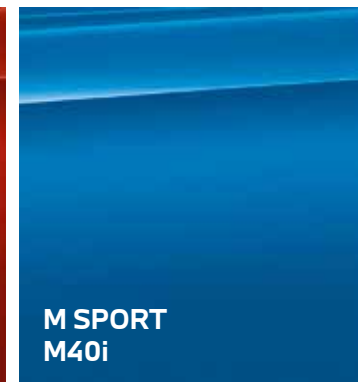

Métallisée M Misano Blau

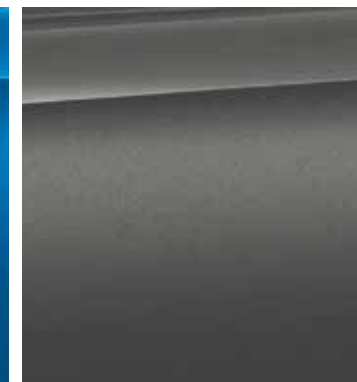

Métallisée Frozen Grey II

[Configurateur BMW] Grâce au configurateur, composez votre BMW à votre image. Vous pourrez accéder à toutes les teintes et équipements actuels. Plus d'informations sur www.bmw.fr/configurateur

[Nuancier] Le nuancier représenté ici vous donne un premier aperçu des teintes et des matériaux disponibles pour votre BMW. L'expérience ayant montré que certaines teintes d'Origine, tant pour la carrosserie et la sellerie que pour les inserts décoratifs sont difficiles à reproduire.

¹ Non disponible sur M Sport et M40i.

6. NUANCIERS.

SELLERIES.

Cuir Vernasca/Alcantara

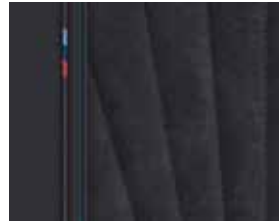

- M40i
- M Sport

"Schwarz"
avec surpiqûres contrastantes bleues

Cuir Vernasca



- Sport
- M Sport
- M40i

"Elfenbenweiss"
avec surpiqûres contrastantes

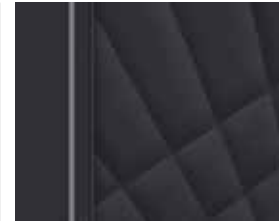

- Sport
- M Sport

"Schwarz"
avec surpiqûres contrastantes

Cuir Vernasca

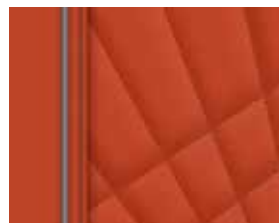

- Sport
- M Sport
- M40i

"Magmarot"
avec surpiqûres contrastantes

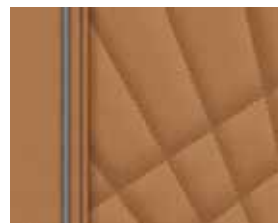

- Sport
- M Sport
- M40i

"Cognac"
avec surpiqûres contrastantes

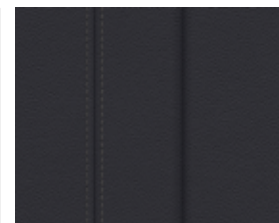

- Finition Z4

"Schwarz"



INSERTS DÉCORATIFS.

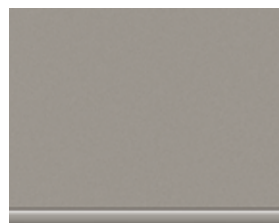

- Finition Z4

"Quarzsilver" mat grainé

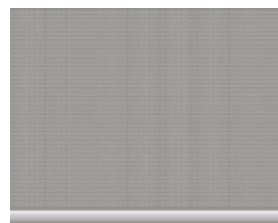

- Finition Z4
- Sport
- M Sport
- M40i

Aluminium "Mesheffect"

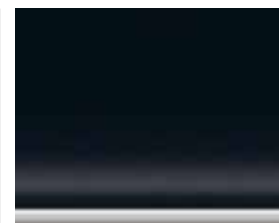

- Finition Z4
- Sport
- M Sport
- M40i

Inserts décoratifs brillants "Schwarz"



- M Sport
- M40i

Aluminium M "Tetragon"

- Equipement de série.
- Equipement optionnel.



6. NUANCIERS.

JANTES ET PNEUMATIQUES OPTIONNELS.

- Equipement de série.
- Equipement optionnel.

Jantes 17"



■ Finition Z4

Jantes en alliage léger 17" (43 cm) style 768, à rayons en V, Runflat avec monte pneumatique mixte.

Jantes 18"



□ Finition Z4

Jantes en alliage léger 18" (46 cm) style 770, à rayons en V, Ferric Grey, avec monte pneumatique mixte

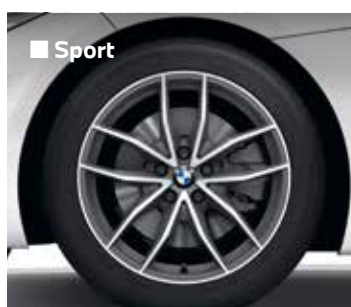

■ Sport

Jantes en alliage léger 18" (46 cm) style 770, à rayons en V, bicolores Orbit Grey, avec monte pneumatique mixte



■ M Sport

Jantes en alliage léger 18" (46 cm) style 798 M, à rayons doubles, bicolores Ferric Grey, avec monte pneumatique mixte



■ M40i

Jantes en alliage léger 18" (46 cm) style 798 M, à rayons doubles, bicolores Orbit Grey, avec monte pneumatique mixte

Jantes 19"



□ Sport

Jantes en alliage léger 19" (48 cm) style 772, à rayons en V, bicolores Ferric Grey, avec monte pneumatique mixte



□ M Sport
□ M40i

Jantes en alliage léger 19" (48 cm) style 799 M, à rayons doubles, bicolores Noires, avec monte pneumatique mixte



□ M40i

Jantes en alliage léger 19" (48 cm) style 800 M, à rayons doubles, Cerium Grey, avec monte pneumatique mixte



□ M Sport
□ M40i

Jantes en alliage léger 19" (48 cm) style 799 M, à rayons doubles, Noires, avec monte pneumatique mixte

ACCESSOIRES D'ORIGINE BMW.



Jantes en alliage léger 17" (43 cm) style 768, à rayons en V, Runflat avec monte pneumatique hiver



Jantes en alliage léger 18" (46 cm) style 770, à rayons en V, bicolores Orbit Grey, avec monte pneumatique hiver.



Caches-moyeux avec logos BMW fixes.
Permet au logo de ne pas tourner avec la roue et de rester horizontal en toute circonstance. Ces caches-moyeux peuvent être montés avec toutes les jantes en alliage léger BMW ayant un diamètre de moyeu de 112 mm.



Les bouchons de valves BMW
en aluminium protègent efficacement les valves en aluminium Runflat de la saleté et de l'humidité. Ils améliorent également l'esthétique des roues grâce au logo BMW.



Les tapis de sol BMW tout temps
aux bords surélevés et au design attrayant protègent le plancher des pieds de l'humidité et de la poussière. Ils se dotent par ailleurs d'un insert Z4 noir et argent.



Le boîtier de chargement sans fil BMW
permet par exemple, le chargement sans fil d'un Apple iPhone TM 7 Plus par induction. Il est compatible avec tous les chargeurs certifiés Qi et sert également de housse de protection.



SÉRÉNITÉ À LA CLÉ.

CONTRATS BMW SERVICE.

Les contrats de Garantie Commerciale Étendue, d'Entretien et de Maintenance BMW Service ont été conçus pour que l'entretien de votre BMW soit synonyme de confort et de sérénité.

En souscrivant un contrat BMW Service, vous accédez à une gamme de services et d'opérations de maintenance, pour une totale transparence des coûts d'entretien de votre véhicule.

Vous êtes ainsi certain que les opérations d'entretien et de maintenance de votre véhicule seront effectuées autant de fois que cela s'avère nécessaire sans frais additionnels, dans la limite des services inclus dans votre contrat.

Parce que votre confort et votre plaisir de conduire sont nos priorités, nous vous proposons de choisir parmi 3 niveaux de contrats pour une durée et un kilométrage adaptés à l'utilisation de votre BMW.

Vous pouvez cumuler le contrat de Garantie Commerciale Étendue avec le contrat d'Entretien et le contrat d'Entretien de Maintenance BMW Service pour obtenir une couverture complète.

Contrat de Garantie Commerciale Étendue BMW Service. BMW REPAIR INCLUSIVE.

- Votre garantie commerciale peut être étendue jusqu'à 5 ans en souscrivant ce contrat.
- Ce contrat doit être souscrit dans la limite de 3 mois après la première date d'immatriculation de votre véhicule.

TARIF

Durée et kilométrage	Toutes motorisations
3 ans* > 2 + 1 ans	350 €
4 ans* > 2 + 2 ans	720 €
5 ans* > 2 + 3 ans	1380 €

Contrat d'Entretien BMW Service. BMW SERVICE INCLUSIVE.

PRESTATIONS INCLUSES

- Vidange huile moteur (appoint compris)
- Contrôles périodiques
- Remplacement filtre à air
- Remplacement filtre à carburant
- Remplacement bougies
- Vidange liquide de freins

TARIF

Durée et kilométrage	Toutes motorisations
3 ans > 40 000 Km	495 €
3 ans > 60 000 Km	865 €
3 ans > 100 000 Km	1 095 €
4 ans > 60 000 Km	890 €
4 ans > 80 000 Km	1 070 €
4 ans > 100 000 Km	1 130 €
4 ans > 120 000 Km	1 585 €
5 ans > 60 000 Km	1 080 €
5 ans > 80 000 Km	1 250 €
5 ans > 100 000 Km	865 €
6 ans > 120 000 Km	1 790 €

Contrat d'Entretien et de Maintenance BMW Service. BMW SERVICE INCLUSIVE PLUS.

PRESTATIONS INCLUSES

En plus de celles du contrat d'entretien BMW Service Inclusive :

- Service freins AV (disques & plaquettes)
- Service freins AR (disques & plaquettes)
- Remplacement des pièces d'usure d'embrayage
- Remplacement des balais d'essuie-glaces
- Lavage intérieur / extérieur

TARIF

Durée et kilométrage	Toutes motorisations
3 ans > 40 000 Km	1 165 €
3 ans > 60 000 Km	1 765 €
3 ans > 100 000 Km	3 410 €
4 ans > 60 000 Km	1 800 €
4 ans > 80 000 Km	2 750 €
4 ans > 100 000 Km	3 435 €
4 ans > 120 000 Km	3 950 €
5 ans > 60 000 Km	1 920 €
5 ans > 80 000 Km	2 845 €
5 ans > 100 000 Km	3 445 €
6 ans > 120 000 Km	4 310 €

* Extension de la garantie commerciale dans la limite de la durée supplémentaire souscrite (1 an, 2 ans ou 3 ans) ou de 200 000 km, premier des deux termes échus.

8. CARACTÉRISTIQUES TECHNIQUES.

BMW Z4		sDrive20i	sDrive30i	M40i
--------	--	-----------	-----------	------

Poids				
Poids à vide UE ¹	kg	1495	1505	1630
Poids total admissible	kg	1725	1740	1860
Charge utile	kg	305	310	305
Capacité du compartiment à bagages	l	281	281	281

Moteur BMW TwinPower Turbo				
Cylindres / soupapes		4/4	4/4	6/6
Cylindrée	cm ³	1998	1998	2998
Puissance nominale / régime nominal	ch (kW)/tr/min	197 (145) / 4500-6500	258 (190) / 5000 - 6500	340 (250) / 5000-6500
Couple maxi / régime	Nm/l/min	320 / 1450 - 4200	400 / 1550 - 4400	500 / 1600 - 4500

Transmission				
Type de transmission		Propulsion	Propulsion	Propulsion
Boîte de vitesses de série		Manuelle 6 rapports	Automatique 8 rapports	Automatique 8 rapports

Performances				
Vitesse maximale	km/h	241 [240]	250 ⁴	250 ⁴
Accélération 0-100 km/h	s	6,8 [6,6]	5,4	4,5

Consommation ^{2,3}				
Consommation mixte combinée WLTP*	l/100 km	7,1-7,2 [7,1-7,2]	[7,1-7,3]	[7,9-8,0]
Norme antipollution (réception par type)		EU6d	EU6d	EU6d
Emissions de CO ₂ combinées WLTP*	g/km	161-165 [161-165]	[161-166]	[181-182]
Capacité du réservoir, env.	l	52	52	52

Jantes/pneumatiques				
Dimensions pneumatiques		Avant : 225/50 R17 94 W Arrière : 255/45 R17 98 W	Avant : 225/50 R17 94 W Arrière : 255/45 R17 98 W	Avant : 255/40 ZR18 95 Y Arrière : 275/40 ZR18 99 Y
Dimensions jantes		Avant : 7,5 J x 17 Arrière : 8,5 J x 17	Avant : 7,5 J x 17 Arrière : 8,5 J x 17	Avant : 9,0 J x 18 Arrière : 10,0 J x 18
Matériau		Alliage léger	Alliage léger	Alliage léger

Les valeurs entre [] se rapportent aux modèles équipés d'une boîte de vitesses automatique.

¹ Le poids à vide UE se rapporte à un véhicule avec l'équipement de série et sans équipement en option. Le poids à vide tient compte d'un réservoir rempli à 90 % et de 75 kg pour le conducteur. Les équipements en option peuvent modifier le poids du véhicule, la charge utile et la vitesse maximale en cas d'incidence sur l'aérodynamique.

² Les valeurs de performance pour les moteurs essence se rapportent à un carburant de qualité RON 98. Les informations relatives à la consommation se rapportent au fonctionnement avec un carburant de référence conformément au règlement (CE) n° 715/2007. Les qualités de carburant sans plomb à 91 d'indice RON ou supérieur avec une teneur en éthanol maximale de 10 % (E10) sont autorisées. BMW recommande l'utilisation de supercarburant sans plomb à 95 d'indice RON.

³ Les valeurs de consommation de carburant, d'énergie électrique et d'émissions de CO₂ indiquées ont été mesurées conformément à la procédure WLTP. Depuis le 1^{er} septembre 2018, les véhicules légers neufs sont réceptionnés en Europe sur la base de la procédure d'essai harmonisée pour les véhicules légers (WLTP), procédure d'essai permettant de mesurer la consommation de carburant et les émissions de CO₂, plus réaliste que la procédure NEDC précédemment utilisée. Les indications se rapportent à un véhicule doté de l'équipement de série en Allemagne. Les écarts tiennent compte des différences de dimensions au niveau des jantes et des pneumatiques choisis et peuvent varier pendant la configuration.]

⁴ Limitée électroniquement.

*Depuis le 1^{er} septembre 2018, les véhicules légers neufs sont réceptionnés en Europe sur la base de la procédure d'essai harmonisée pour les véhicules légers (WLTP), procédure d'essai permettant de mesurer la consommation de carburant et les émissions de CO₂, plus réaliste que la procédure NEDC précédemment utilisée.

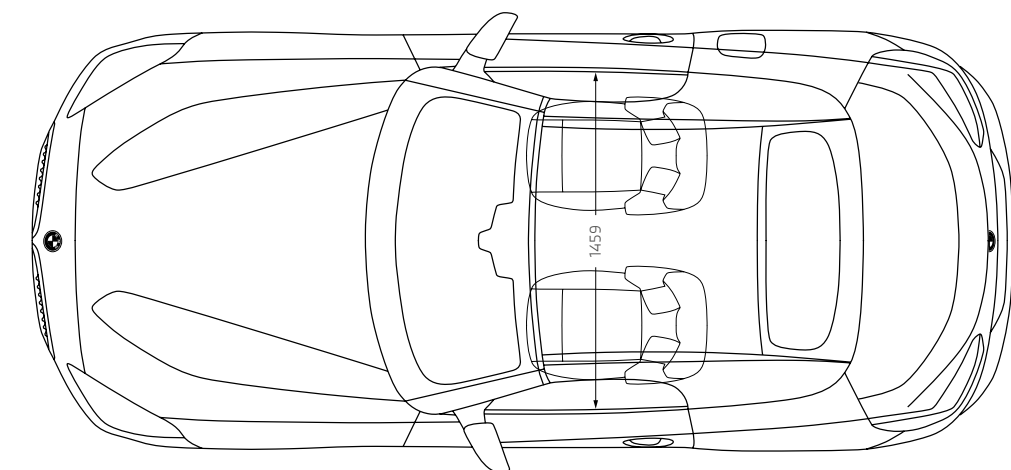
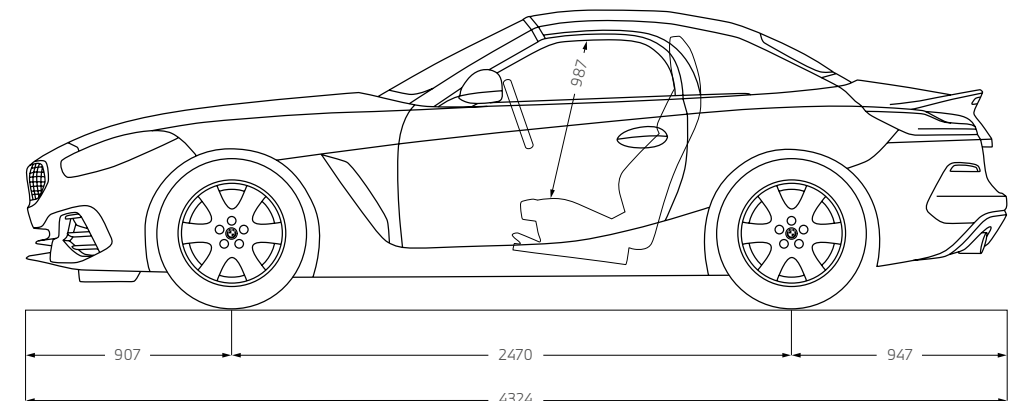
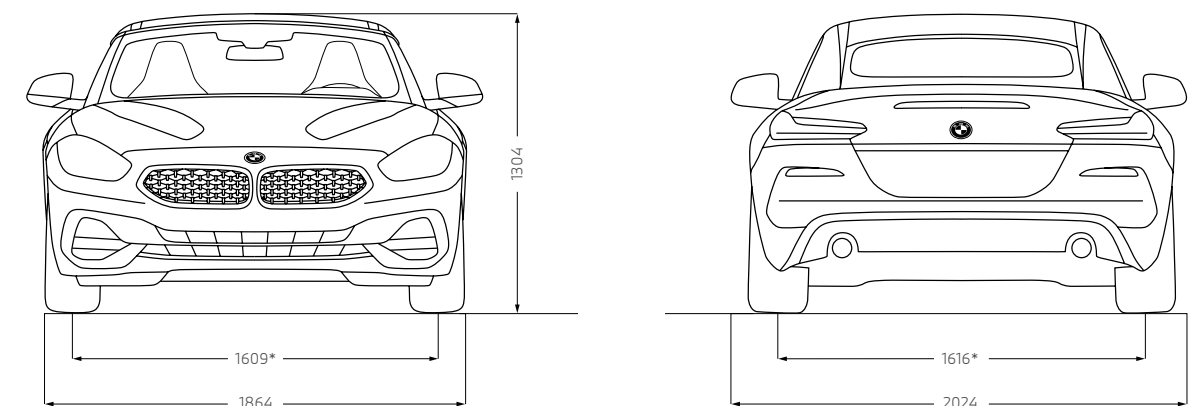

* Valeurs différentes pour la version M40i - Voie avant : 1 594 mm, Voie arrière : 1 589 mm



Ce document présente le descriptif des versions, équipements et possibilités de configuration des véhicules (dotation d'équipements de série ou options) tels qu'ils sont commercialisés par BMW France en France. Dans d'autres pays membres de l'Union européenne, les versions, équipements et possibilités de configuration des véhicules (dotation d'équipements de série ou options) proposés peuvent être différents. Les modèles photographiés dans ce document peuvent présenter des équipements ou accessoires qui ne sont pas commercialisés par BMW France en France ou qui sont disponibles moyennant un supplément de prix. Les prix et spécifications mentionnés dans le présent document sont modifiables à tout moment et sans préavis. Veuillez consulter votre Concessionnaire BMW local. Il se fera un plaisir de vous renseigner sur les versions spécifiques à votre pays. Document non contractuel.

Juin 2021.